

LAUFEN

Bathroom Culture since 1892  www.laufen.com



CATALOGUE GÉNÉRAL
2016/17



ILBAGNOALESSI ONE

page 16



ILBAGNOALESSI DOT

page 38



PALOMBA COLLECTION

page 42



KARTELL BY LAUFEN

page 62



LIVING

page 86



LB3

page 106



INO

page 112



VAL

page 120



PALACE

page 132



LAUFEN PRO

page 144

APERÇU DES COULEURS DES CÉRAMIQUES

ILBAGNOALESSI ONE

 **.400** blanc LCC (Laufen Clean Coat)

ILBAGNOALESSI DOT

 **.400** blanc LCC (Laufen Clean Coat)

PALOMBA COLLECTION

 **.000** blanc

 **.400** blanc LCC (Laufen Clean Coat)

 **.757** blanc mat*

KARTELL BY LAUFEN

 **.000** blanc

 **.400** blanc LCC (Laufen Clean Coat)

 **.757** blanc mat*

 **.020** noir brillant*

 **.759** gris mat*

LIVING

 **.000** blanc

 **.400** blanc LCC (Laufen Clean Coat)

LB3

 **.000** blanc

 **.400** blanc LCC (Laufen Clean Coat)

INO

 **.000** blanc

 **.400** blanc LCC (Laufen Clean Coat)

VAL

 **.000** blanc

 **.400** blanc LCC (Laufen Clean Coat)

PALACE

 **.000** blanc

LAUFEN PRO S

 **.000** blanc

 **.400** blanc LCC (Laufen Clean Coat)

LAUFEN PRO A ET B

 **.000** blanc

 **.400** blanc LCC (Laufen Clean Coat)

 **.018** bahama beige

 **.037** manhattan

 **.049** pergamon

FLORAKIDS

 **.000** blanc

 **.400** blanc LCC (Laufen Clean Coat)

 **.062** blanc/rouge

 **.072** blanc/vert

APERÇU DES OPTIONS DE CÉRAMIQUES

Options pour lavabos

- .104** un trou pour la robinetterie, au centre
- .105** un trou pour la robinetterie, à gauche
- .106** un trou pour la robinetterie, à droite
- .107** deux trous pour la robinetterie
- .108** trois trous pour la robinetterie
- .109** sans trou pour la robinetterie
- .111** un trou pour la robinetterie, sans trop-plein
- .112** sans trou la robinetterie, sans trop-plein
- .113** un trou pour la robinetterie à gauche, sans trop-plein
- .114** un trou pour la robinetterie à droite, sans trop-plein
- .115** deux trous la robinetterie, sans trop-plein
- .135** un trou pour la robinetterie, recoupable sur un côté
- .136** trois trous pour la robinetterie US/CAN, 8 inches d'écart
- .142** sans trou la robinetterie, sans vidage ouvert
- .147** un trou pour la robinetterie, recoupable sur deux côtés
- .155** surface extérieure vitrifiée
- .156** un trou pour la robinetterie, sans trop-plein, sans vidage ouvert
- .814** un trou pour la robinetterie, un trou sur la droite pour la valve électronique de contrôle
- .815** un trou pour la robinetterie, un trou sur la droite pour la valve électronique de contrôle, sans trop-plein

Options pour bidets

- .302** avec un trou pour la robinetterie au centre, sans trous latéraux pour alimentation en eau
- .304** avec un trou pour la robinetterie au centre, avec trous latéraux pour alimentation en eau

Symboles des trous pour la robinetterie

- = sans trou pour la robinetterie
- = un trou pour la robinetterie
- = deux trous pour la robinetterie
- = trois trous pour la robinetterie

Il est possible que les produits, les dimensions ou les coloris ne soient pas tous disponibles dans tous les pays. Les tarifs de votre filiale LAUFEN/ROCA sont le point de référence le plus précis pour la disponibilité du produit. Les délais de livraison peuvent également varier.

Les couleurs présentées peuvent ne pas être absolument identiques aux véritables couleurs. Les environnements de salles de bains présentés ici sont simplement décoratifs et ne prennent pas toutes les exigences techniques en compte. Les schémas de décoration présentés ne sont pas inclus dans notre gamme de produits.

Imprimé sur du papier certifié issu de forêts gérées de manière durable.

Avec la publication de ce catalogue, tous les documents précédents sont non valides. Nous nous réservons le droit de modifier les spécifications sans préavis.

Nous pouvons vous fournir les données réelles sur notre site Internet www.laufen.com.

Le design est protégé par copyright.

Photographie

ILBAGNOALESSI ONE

Fabrizio Bergamo, Giuseppe Pino, Maurizio Marcato

ILBAGNOALESSI DOT

Santi Caleca, Riccardo Bianchi

PALOMBA COLLECTION

Adriano Brusaferrì, Max Majola, Carlo Ciraudò, Maurizio Marcato, Luca Fregoso, Max Zambelli

KARTELL BY LAUFEN

Adriano Brusaferrì

LIVING

Christoph Kern, Maurizio Marcato
Studio Casa

LB3

Max Zambelli, Maurizio Marcato

VAL

Adriano Brusaferrì

INO

Adriano Brusaferrì

PALACE

Studio Casa

MODERNA PLUS

Maurizio Marcato

LAUFEN PRO

Christoph Kern, Maurizio Marcato
Studio Casa

CASE

Andrea Pitari

SPACE

Adriano Brusaferrì

BOUTIQUE

Adriano Brusaferrì

ANTERO

Adriano Brusaferrì

FLORAKIDS

Maurizio Marcato

TABLE DES MATIÈRES

MIEUX NOUS CONNAÎTRE

02	LA SOCIÉTÉ LAUFEN
04	L'HÉRITAGE DE LAUFEN
05	LE FORUM LAUFEN
06	SAPHIRKERAMIK
08	UN DESIGN SPECTACULAIRE
09	LES DESIGNERS
10	LA PRODUCTION
11	UNE QUALITÉ DURABLE
12	NOS CLIENTS – BÂTIMENTS PUBLICS
14	NOS CLIENTS – HÔTELS
15	NOS CLIENTS – BÂTIMENTS RESIDENTIELS

DESIGNLINE

16	ILBAGNOALESSI ONE
38	ILBAGNOALESSI DOT
42	PALOMBA COLLECTION
62	KARTELL BY LAUFEN
86	LIVING
106	LB3
112	INO
120	VAL
132	PALACE
144	LAUFEN PRO

LAVABOS

186	VASQUES À POSER
188	LAVABOS MURAUX OU À POSER
190	VASQUES SEMI-ENCASTRÉES
192	VASQUES À ENCASTRER PAR DESSUS
194	VASQUES À ENCASTRER PAR DESSOUS
196	TALUX

APPLICATIONS SPECIFIQUES

198	FLORAKIDS
202	LAUFEN PRO LIBERTY/MODERNA R
204	LIBERTYLINE/REHAB
206	HIJET WC
208	TOILETTES MONOBLOCS
210	RESERVOIR UNIVERSAL
212	LIS LAUFEN INSTALLATION SYSTEM POUR WCS ET URINOIRS
216	ARTICLES SPECIAUX

URINOIRS

218	URINOIRS POUR ESPACES PUBLICS
220	ANTERO
226	URINOIRS POUR ESPACES PRIVÉS

MOBILIER DE SALLE DE BAINS

228	COMPATIBILITÉ MEUBLES / PORCELAINES
231	PRÉSENTATION DES FINITIONS DE MEUBLES
232	CASE
238	PLANS DE TOILETTE CASE
248	MIROIRS CASE
250	MIROIRS FRAME 25
252	ARMOIRES DE TOILETTE FRAME 25
256	SPACE
266	BOUTIQUE

BIEN-ÊTRE

276	BAIGNOIRES ET RECEVEURS DE DOUCHE EN SOLID SURFACE
280	RECEVEURS DE DOUCHE EN MARBOND
282	BAIGNOIRES ET RECEVEURS DE DOUCHE EN ACRYLIQUE
286	LAUFEN SOLUTIONS
292	SYSTÈMES DE BALNÉOTHÉRAPIE
296	BAIGNOIRES ET RECEVEURS EN ACIER
304	RECEVEURS DE DOUCHE EN CÉRAMIQUE

ROBINETTERIE

306	PRÉSENTATION
310	KARTELL BY LAUFEN
314	CURVEPRIME
318	TWINPRIME
322	TWINPRIME PIN
326	CURVEPLUS
329	TWINPLUS
332	CITYPLUS
336	CURVEPRO
338	TWINPRO
340	CITYPRO
344	SIMIBOX
348	CURVETRONIC
350	TWINTRONIC
352	DOUCHETTES ET POMMES DE DOUCHE
356	ACCESSOIRES DE DOUCHE

ACCESSOIRES

358	LB3
360	TABLETTES EN CÉRAMIQUE ET ACCESSOIRES

ANNEXE

362	CARACTÉRISTIQUES ET AVANTAGES PRODUITS
COUVERTURE	COLORIS DE CÉRAMIQUE ET OPTIONS

L'ENTREPRISE

LAUFEN représente les valeurs de swissness, qualité et design, et offre des solutions complètes de salles de bains à travers le monde.

LAUFEN EN CHIFFRES

Laufen Bathrooms AG est une entreprise Suisse spécialisée sur le segment des solutions de salles de bains Premium. Le siège social est situé à Laufen, près de Bâle. Dirigée par le groupe familial Roca depuis 1999, Laufen dispose de 7 sites de production en Europe centrale, 2500 employés et des filiales commerciales dans 44 pays.



1 Palomba Collection, 2012
2 Living Square, SaphirKeramik, 2013

CONCEVOIR LA SALLE DE BAINS COMME UN ESPACE DE VIE

C'est par la symbiose du design, de la qualité et de l'aspect fonctionnel que s'est forgée la personnalité de la marque suisse riche en traditions. En tant que marque de luxe du groupe sanitaire ROCA, LAUFEN fait partie des fabricants leaders sur le marché international avec un réseau de distribution au niveau mondial.

La compétence de base de la société réside dans son savoir-faire en matière de fabrication de céramique. Depuis 120 ans la marque LAUFEN transforme le matériau ductile le plus ancien de l'humanité pour en faire des produits sanitaires pionniers – dans des installations ultra-modernes et avec la précision suisse légendaire. A partir de sa compétence de base en matière de céramique, LAUFEN a développé un savoir-faire concernant l'ensemble de la salle de bains, allié à un design haut de gamme.

Le design suisse est ce qui distingue les produits LAUFEN dès le premier coup d'oeil. Ce design réunit deux courants importants de design: le design italien venant du sud riche en émotions, combiné à la précision et à la clarté de la tradition du design venant du nord.

Pour LAUFEN, la qualité consiste en deux composants: d'une part le savoir-faire de fabrication et d'autre part le côté pratique qu'offre la salle de bains au client une fois terminée – qui se révèle souvent à l'usage.

En tant qu'entreprise suisse soucieuse de fabriquer des produits économisant la précieuse ressource naturelle que constitue l'eau, LAUFEN se sent obligé de protéger les cadres de vie naturels. C'est pourquoi LAUFEN attache beaucoup d'importance à une production respectueuse de l'environnement.



1 Le premier lavabo à poser d'une seule pièce
ILBAGNOALESSI One, 2001

2 Le Forum LAUFEN est un a édifice architectural cubique de 6,500 mètres cubes, un centre de présentation et d'accueil conçu par les architectes Bâlois Nissen & Wentzlaff, photographié par Maurizio Marcato.

DE LA CRÉATION DE L'ENTREPRISE JUSQU'À SON RÔLE DE GLOBAL PLAYER

Lors de la création en 1892 en Suisse de la société LAUFEN, les conditions sanitaires étaient encore très éloignées des normes et du confort actuels – des normes instaurées par LAUFEN en tant qu'unique fabricant de porcelaine sanitaire exclusivement en Europe.

Plusieurs sites de production appartenant aujourd'hui à l'entreprise possèdent une tradition remontant encore plus loin dans l'histoire. En 1878 le pionnier de la fabrication mécanique de céramique sanitaire était un atelier de production sous la monarchie autrichienne. Non seulement la tradition mais aussi l'ancrage des différents sites de production européens sur leur marché national en Suisse, en Autriche et en Tchéquie contribuent à renforcer la qualité de l'entreprise LAUFEN. Aujourd'hui comme hier LAUFEN poursuit le même objectif: être leader en matière de technologie, de service et de design. Des les années 1980, LAUFEN inventait en Suisse la technologie de la coulée sous pression dans le domaine de la transformation de la céramique, réalisant ainsi une avancée à long terme pour la fabrication industrielle. Les perfectionnements constants dans le domaine du design sont tout aussi importants chez LAUFEN: WC suspendus et lavabos reposant au sol ont permis une nouvelle esthétique.

Maintenant LAUFEN a encore élargi son expertise et sa gamme comportant des produits en céramique, des baignoires, des meubles et des accessoires, en y ajoutant le domaine de la robinetterie. En 1854 Charles Kugler fondait à Lausanne une petite société de produits en laiton. En 1863 cette société fabriquait les premières robinetteries en Suisse pour l'eau et le gaz. Depuis 2009 des robinetteries sont fabriquées sur le site de Laufen.



1 Znojmo, le premier site de production industrielle de porcelaine sanitaire du continent Européen en 1878

2 SaphirKeramik, une nouvelle formulation, révolutionne le langage du design de la céramique, Janvier 2013

3 Invention des cuvettes suspendues par l'ingénieur de Laufen Xaver Jermann, 1964

UN EDIFICE À FORTE VALEUR SYMBOLIQUE

Laufen est synonyme de perfection en termes de formes et de savoir-faire ainsi qu'en termes de technologie de pointe, tout en gardant une certaine discrétion. Le siège social de LAUFEN, situé dans le canton de Bâle, reflète cette identité. Ludovica et Roberto Palomba ont dessiné "Vasque/08", une vasque pour la Collection Palomba. Les Architectes Nissen & Wentzlaff ont créé une version plus grande de cet objet sous forme d'un bâtiment qui se dresse avec son impressionnante stature élégante et concrète.

Un esprit créatif et une volonté d'innovations technologiques sont également parties prenantes du concept de ce bâtiment, et (tout comme pour la fabrication des produits LAUFEN) ont nécessité un usage efficace des ressources et une empreinte écologique acceptable. Par conséquent, le bâtiment multi-récompensé est un édifice remarquable dans la région de Bâle, déjà richement dotée en superbes édifices.

Avec le Forum, LAUFEN a ainsi doté ses produits d'un nouveau cadre architectural: il s'agit d'un postulat coulé dans le béton symbolisant une architecture homogène ayant la salle de bains comme point central. C'est également un hommage important au site de production et au siège social en Suisse. Un espace dédié à la salle de bains, visant à inspirer et à informer les clients, les architectes, les distributeurs et les artisans.

En outre, ce lieu abrite le centre de formation de la société LAUFEN Bathrooms AG. Un large panel de séminaires est proposé à des groupes de visiteurs, afin de leur dispenser notre connaissance des produits. Des formations sont également organisées à la Sky Gallery de Wilhelmsburg en Autriche, et à Znojmo en République Tchèque.

LAUFEN a emporté le prix "Award pour le Marketing + Architecture" dans la catégorie "Immeubles de bureau et commerciaux - intérieurs industriels et commerciaux" en 2010. Laufen a également reçu la distinction du "Green Good Design Award" ainsi qu'en 2011, le prix du "meilleur architecte award 2011" dans la catégorie "Bâtiments professionnels et industriels".



1



2



3

- 1 Le canton de Bâle, situé entre le Doubs et le Rhin.
- 2 Le Forum LAUFEN, focalisé sur la salle de bains.
- 3 Le siège social de LAUFEN avec le Forum, l'usine de céramique, l'usine de robinetterie, le centre de formation et le centre logistique, dans le canton de Bâle.



UNE NOUVELLE CONCEPTION SANS LIMITE

La Saphirkeramik, lancée sur le marché depuis 2013, est la toute dernière innovation de l'entreprise suisse LAUFEN. L'extrême dureté de ce matériau révolutionnaire s'obtient par l'ajout de corindon, un minéral incolore, composant entre autres du saphir. Il permet d'obtenir une résistance à la flexion équivalente à celle de l'acier. Ce matériau céramique très fin et d'une dureté exceptionnelle permet aux designers d'expérimenter quasiment sans limites et de ne pas tenir compte des règles classiques en matière de design de salles de bains. Après plus de deux ans d'expérience dans la production industrielle de pièces en SaphirKeramik, LAUFEN a continué à analyser les possibilités de ce matériau pour lequel une demande de brevet a été déposée, et met à profit les très fines formes au niveau des structures et des motifs des surfaces, et a pu, grâce à ce matériau innovant, atteindre de nouvelles dimensions en créant un lavabo de 120 cm de long, le plus grand jusqu'à présent. LAUFEN a également appliqué sa technique de moulage sous pression, d'une efficacité exceptionnelle, aux produits en Saphirkeramik. Avec les fameux designers Konstantin Grcic et Toan Nguyen, LAUFEN a présenté les prototypes au public lors d'événements design renommés tels que le salon du Meuble de Milan, l'Art Basel le Design Miami et le London Design Festival en 2014. Les visiteurs ont été séduits par les qualités exceptionnelles de la céramique et surpris par la finesse et la solidité extraordinaires des parois en SaphirKeramik.

SaphirKeramik



Porcelaine sanitaire ayant fait ses preuves



SaphirKeramik

RÉSISTANCE À LA FLEXION

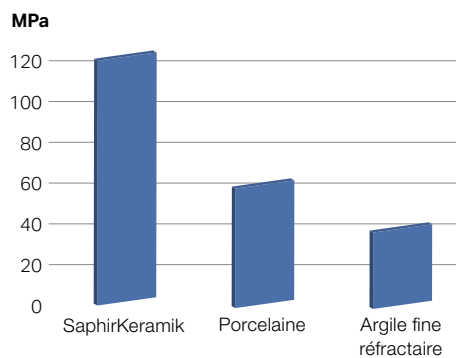

Source: Bundesanstalt für Materialforschung und Prüfung, Berlin, 2011

ÉNERGIE D'IMPACT

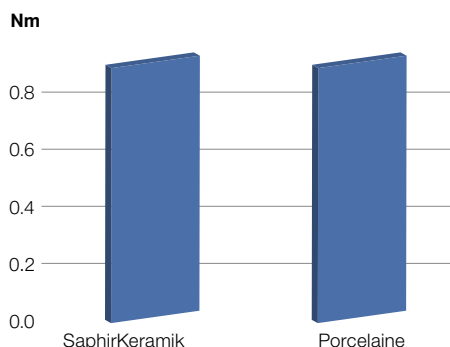

Source: Keramik-Institut GmbH, Meissen, 2011

Aussi dure que malléable, la SaphirKeramik permet de réaliser des pièces aux parois d'une extrême finesse et d'une grande robustesse, d'une épaisseur de 3-5 mm ainsi que des rayons étroitement définis de 1-2 mm seulement. Avec son profil élancé, elle est peu encombrante, légère et écologique. Les propriétés de ce matériau innovant résident dans sa dureté et sa résistance exceptionnelles. En comparaison des caractéristiques mécaniques, notamment la résistance à la flexion des deux pâtes traditionnellement utilisées pour la céramique sanitaire, à savoir la porcelaine sanitaire et l'argile fine réfractaire, la SaphirKeramik offre des performances uniques dans leur genre, même à l'échelle internationale. En moyenne, les valeurs de référence mesurées par l'Institut fédéral pour la recherche et les essais de matériaux de Berlin (BAM) pour la SaphirKeramik se situent en moyenne au-delà de 120 MPa, valeur comparable à celle de l'acier et deux fois plus élevée que la porcelaine sanitaire.

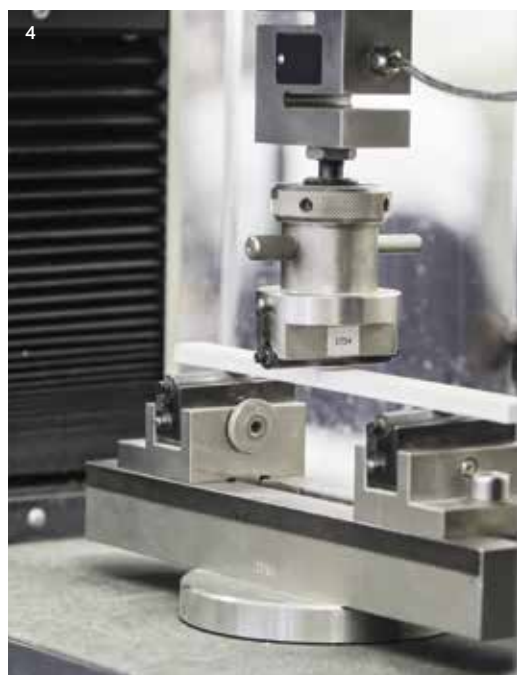

- 1 Site de production de la SaphirKeramik à Gmunden (Autriche).
- 2 Lavabo Kartell by Laufen, SaphirKeramik, 2015.
- 3 Les fines arrêtes en SaphirKeramik ont été testées pour leur résistance à l'impact à l'Institut "Keramik Institut Meissen".
- 4 La SaphirKeramik est deux à trois fois plus résistante à la flexion que la porcelaine traditionnelle.

UN DESIGN SPECTACULAIRE

Découvrez les prix de design internationaux reçus par LAUFEN.



DESIGN PLUS



Innovation award 2013 Winner

GOOD DESIGN

if product design award

2013



PIA'13 The 2013 International Product Innovation Award

DESIGN PLUS

if product design award

GOOD DESIGN

if product design award

2013

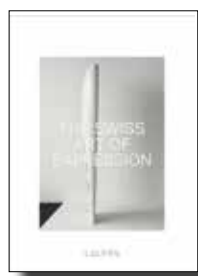

German Design Award SPECIAL MENTION 2014



reddot design award winner 2013



German Design Award SPECIAL MENTION 2015



reddot award 2014 winner



2014



ELLE DECO INTERNATIONAL DESIGN AWARDS

International Design Awards 2016

if product design award

GOLD AWARD 2016



reddot award 2014 winner



- 1 Konstantin Grcic, Konstantin Grcic Industrial Design
- 2 Andreas Dimitriadis, platinumdesign
- 3 Ludovica+Roberto Palomba, Palomba Serafini Associati
- 4 Wiel Arets, Wiel Arets Architects
- 5 Peter Wirz, Vetica
- 6 Stefano Giovannoni, Giovannoni Design
- 7 Andreas Haug/Harald Lutz/Bernd Eigenstetter/
Tom Schönherr, Phoenix Design
- 8 Toan Nguyen, Toan Nguyen Studio
- 9 Hee Welling, Hee Welling Studio
- 10 Antti Ylisassi, Design BOD



UN DESIGN RÉCOMPENSÉ

Les lignes esthétiques et la qualité des produits hautement créatifs de LAUFEN a déjà convaincu un grand nombre de juges internationaux et d'organisations indépendantes qui se sont exprimés en récompenses pour des produits individuels, des séries complètes, des matériaux innovants et des showrooms.

LA PRODUCTION

Un réseau mondial assorti d'un service local

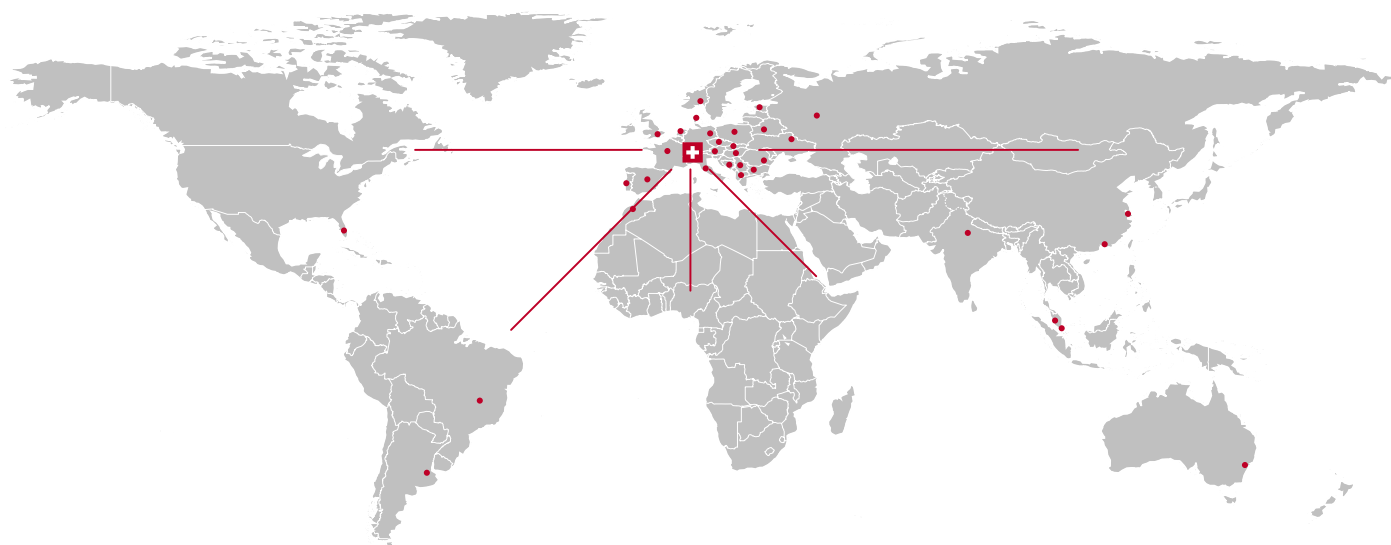

- Filiale LAUFEN
- Export dans le monde entier

UNE PRODUCTION EN EUROPE CENTRALE

1 Dans la ville Suisse de Laufen qui a donné son nom à la société, sont fabriqués depuis 120 ans des lavabos, bidets et WCs en céramique sanitaire. Laufen abrite également le siège social de la société LAUFEN Bathrooms AG, l'usine de robinetterie, le centre de formation et le Forum.

2 Le site de production à Gmunden est spécialisé dans la fabrication de la céramique pour salles de bains particulièrement luxueuses. Le site a acquis cette qualification grâce à son savoir-faire de longue date dans la fabrication de la céramique.

3 Le site de Wilhelmsburg en Autriche possède une longue tradition dans la céramique. Dès 1795, on y fabriquait de la faïence. Aujourd'hui, son usine ultramoderne célèbre la culture de la céramique sanitaire.

4 L'usine de pointe à Znojmo en République Tchèque produit de la céramique pour salles de bains de qualité. Ce site de production riche en traditions peut se prévaloir d'une histoire remontant à plus de 130 ans.

5 Bechyně abrite l'école professionnelle la plus ancienne de République Tchèque, pour la céramique, ainsi qu'un site de production de céramique très moderne et qualitatif depuis près de 50 ans.

6 Les produits de céramique LAUFEN sont conformes aux standards de qualité LAUFEN (LQS) dans l'usine de pointe du Groupe Roca à Gliwice.

7 Les baignoires LAUFEN, fabriquées en acrylique et solid surface à Gryfice, en Pologne.



UNE QUALITÉ DURABLE

Une fabrication de produits durables et économes en énergie respectueuse de l'environnement



MECANISME ECONOMIQUE EN EAU

Les WCS 3/4,5 litres de LAUFEN répondent à toutes les exigences de fonctionnement définies dans les standards internationaux EN997 Classe 1 Type 5, EN 997 Classe 2 et SAI/Wels 4 Etoiles.

Veillez tenir compte du fait que les exigences locales peuvent varier d'un pays à l'autre.

Pour plus d'informations, veuillez consulter le chapitre des caractéristiques et avantages produits.

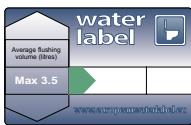

EUROPEAN WATER LABEL

La base de données de l'European Water Label fournit aux architectes, bureaux d'études et aux consommateurs un outils de comparaison valide au niveau européen et leur permet d'évaluer d'un seul coup d'oeil la consommation d'eau d'un produit de salle de bains ou de cuisine.

Pour plus d'informations, veuillez consulter le chapitre des caractéristiques et avantages produits.



STANDARDS DE PROTECTION ENVIRONNEMENTAUX

Depuis 1998, LAUFEN a contrôlé de façon continue l'utilisation des ressources dans tous ses processus internes et externes. Des mesures ciblées et des investissements appropriés encouragent l'utilisation durable et efficace des ressources de fabrication. Des indicateurs clés de protection de l'environnement montrent clairement que les sites de LAUFEN sont conformes aux standards de protection de l'environnement légalement prescrits, et vont même au-delà de ces normes.



CERTIFICATION

Les deux premiers sites de production LAUFEN ont été certifiés ISO 14001 et enregistrés EMAS en 1997.

Ces deux usines ont reçu le Prix Européen 2007 de l'Environnement pour leur gestion exemplaire de l'environnement.

L'ensemble des sites de production de LAUFEN ont désormais la certification des systèmes de gestion de la qualité et de l'environnement ISO 9001 et ISO 14001.



QUALITÉ SUISSE

Les produits ayant la certification Q-Plus sont conformes aux normes européennes et aux standards VSA/suissetec les plus exigeants. La porcelaine sanitaire de LAUFEN est conforme à ces normes suisses de qualité et a été approuvée en conséquence.

LES RÉFÉRENCES

Des bâtiments à travers le monde construits ou rénovés par des architectes de renom équipés en produits LAUFEN.



Hungerburg Funicular, Innsbruck, Zaha Hadid



Otkrytie Arena, Moscou, AECOM und Dexter Moren Associates

Afin de démontrer son engagement dans la participation à des projets emblématiques, LAUFEN a renforcé son équipe, s'assurant que sa vaste gamme de produits bénéficie des meilleurs niveaux de service et d'assistance. LAUFEN encadre ses clients à travers le monde avec une équipe dédiée dans les capitales du design à Londres, New York, Singapour et Dubai.



Amphion Theatre, Doetinchem, Mecanoo Architects



Library of the Jurisprudential Institute, Zurich, Santiago Calatrava



International Commerce Centre, Hong Kong, Kohn Pedersen Fox Associates



Olympiastadion, Berlin, by Gerkan, Marg and Partner



FH Campus Vienna, Delugan Meissl

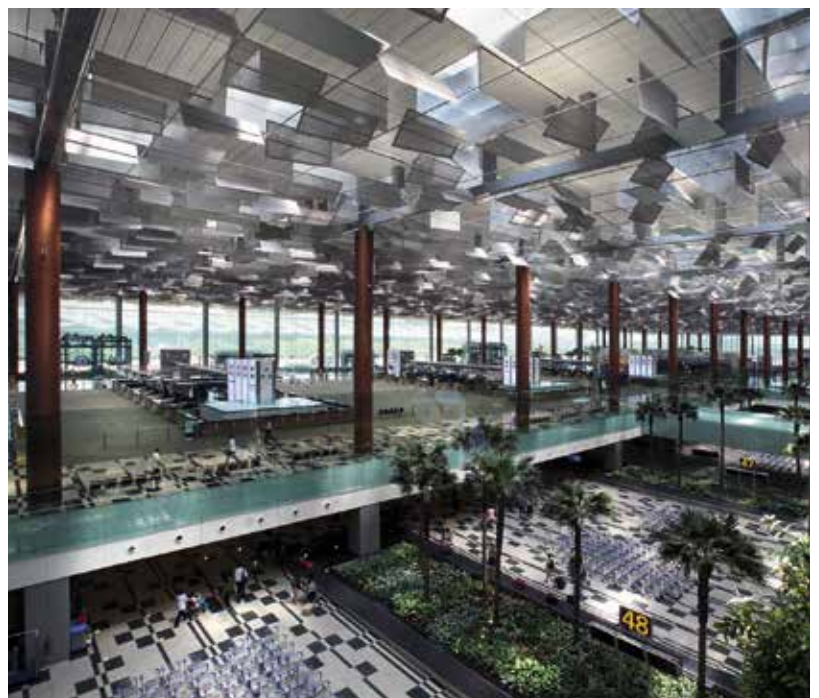

Changi International Airport, Singapore, Woodhead

HÔTELS



Barin Ski Resort, Tehran, Ryra Studio



Hilton Bora Bora Nui Resort & Spa, Bora Bora



Sheraton Melbourne Hotel



Intercontinental Hotel, Warsaw, Jestico + Whiles



Hotel Silken Puerta America 1st floor, Madrid, Zaha Hadid



W Hotel, Barcelona, Ricardo Bofill

RESIDENTIEL



Brammy Residence, Adelaide,
Tropo Architects



Gasometer, Vienna, Coop Himmelb(l)au, Photo: Gerald Zugmann



Tom Dixon Watertower House, London, SUSD



BC House, Monterrey, Gilberto L. Rodriguez, Photo: Jorge Taboada



The Lily, Hong Kong, Foster + Partners



Market Hall Rotterdam, MVRDV,
Photo: Daria Scagliola and Stijn Brakkee

IL BAGNO **ALESSI** One







Stefano Giovannoni est né en 1954 à La Spezia (Italie). Architecte et designer, il vit et travaille à Milan. Ses créations ont remporté des récompenses internationales. Certaines de ses œuvres sont exposées dans les collections permanentes du Centre Georges Pompidou à Paris ainsi qu'au musée des arts modernes à New York. Pour Alberto Alessi, le dirigeant de la société ALESSI, Giovannoni fait partie des rares designers qui savent réunir deux caractéristiques trop souvent contradictoires: l'exceptionnel et le populaire. C'est également la raison pour laquelle ALESSI lui a confié la mise au point de la première mise en scène d'une salle de bains au complet.



DESIGN PLUS



Le lavabo emblème de la collection est maintenant disponible en 90 cm et 120 cm, avec plage à gauche et à droite, particulièrement approprié aux plus petites salles de bains.



Une baignoire en solid surface aux lignes douces et confortables, avec ou sans système de balnéothérapie. Disponible également en version encastrée.





La collection est complétée par de nouveaux accessoires d'une valeur symbolique et fonctionnelle, notamment une tablette avec porte-serviettes intégré fabriquée dans le matériau révolutionnaire qu'est la SaphirKeramik. Un porte-papier et une patère sont également disponibles.

La forme enjouée avec un soupçon d'extravagance des lavabos étonne et stimule sans rien négliger de la fonctionnalité. ILBAGNOALESSI One prouve que le design de qualité se décline sous plusieurs formes en proposant un grand nombre de lavabos. Du lave-mains aux lavabos à poser sur meuble, le caractère unique de la série est reconnaissable. Tous les lavabos sont dotés d'un trop-plein dissimulé en céramique. La céramique des lavabos est affinée avec Laufen Clean Coat, ce qui la rend particulièrement facile à nettoyer.







Les pièces de porcelaine, avec leur forme poétique, ont été créées par le prolifique designer italien Stefano Giovannoni. ILBAGNOALESSI One Inclut non seulement des lavabos caractéristiques et spectaculaires, mais aussi une gamme de meubles de haute qualité, à la fois esthétique et fonctionnelle, des baignoires fabriquées en solid surface et en acrylique, ainsi que des accessoires en SaphirKeramik.





Une icône du design contemporain: LAUFEN a encore accru l'élégance du lavabo TamTam au sol, donnant ainsi une nouvelle dimension à l'espace de la salle de bains. La robinetterie s'intègre parfaitement au lavabo quel que soit son montage: sur le bord du lavabo, montage mural ou au sol. La partie ultra-fonctionnelle du lavabo reste dissimulée: trop plein invisible, flexibles de raccordement dissimulés, montage invisible.

Les surfaces sont en placage bois véritable de haute qualité Noce Canaletto ou laquage blanc ultrabrillant avec une plaque de recouvrement en quartz. Il va sans dire que ces surfaces ne sont pas sensibles à l'eau.





ILBAGNOALESSI ONE

81497.5



Lavabo mural ou à poser sur meuble, asymétrique, plage à droite

Meuble correspondant: 42447.0

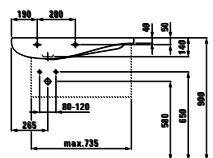
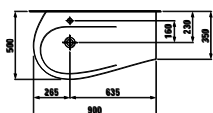

Options: .104 .109

81497.6



Lavabo mural ou à poser sur meuble, asymétrique, plage à gauche

Meuble correspondant: 42445.0

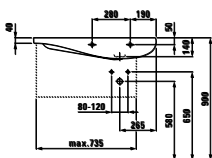
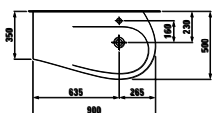

Options: .104 .109

81497.3



Lavabo mural ou à poser sur meuble, asymétrique, plage à droite

Meuble correspondant: 42452.0

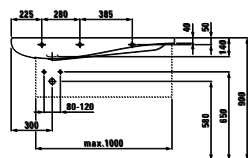
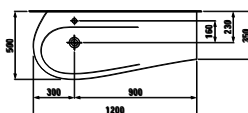

Options: .104 .109

81497.4



Lavabo mural ou à poser sur meuble, asymétrique, plage à gauche

Meuble correspondant: 42450.0

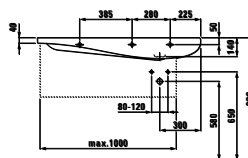
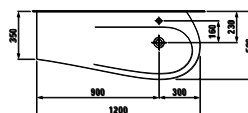

Options: .104 .109

81497.1



Lavabo mural ou à poser sur meuble, asymétrique, plage à droite

Meuble correspondant: 42436.0

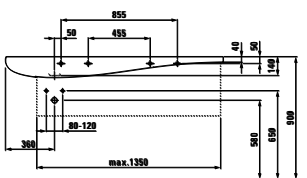
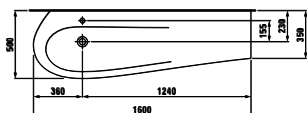

Options: .104 .109

81897.3



Vasque à poser, tablette à gauche ou à droite

Meubles correspondants: 42416.1, 42416.2, 42426.1, 42426.2, 42422.4, 42424.4

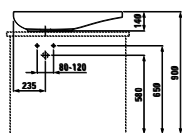
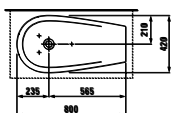

Options: .112

81197.1



Lavabo avec colonne intégrée

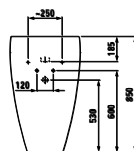
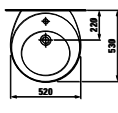

Options: .104 .109

81197.2



Lavabo indépendant, avec colonne intégrée

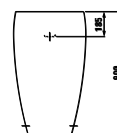
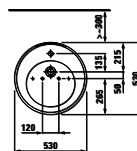

Options: .104 .109

ILBAGNOALESSI ONE

81197.3

Vasque à poser

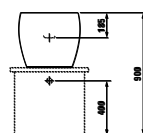
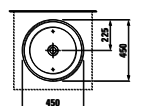

Options: .109

81897.1

Vasque à poser



Meubles correspondants:
42402.3, 42412.1, 42412.2

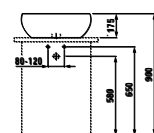
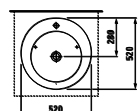

Options: .104 .109

81897.2

Vasque à poser



Meubles correspondants:
42403.3, 42413.1, 42413.2

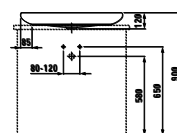
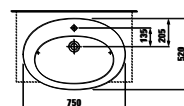

Options: .104 .109

81397.1

Vasque à encastrer par-dessus



Meubles correspondants:
42404.3, 42414.1, 42414.2, 42424.4

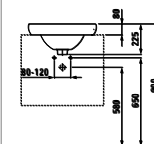
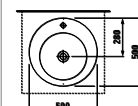

Options: .104 .109

81397.2

Vasque à semi-encastrer



Meubles correspondants:
42405.3, 42415.1, 42415.2

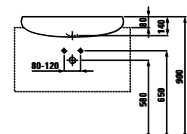
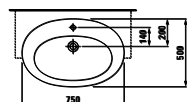

Options: .104 .109

81597.0

Lave-mains avec cache-siphon intégré

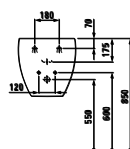

Options: .104 .109

81097.1

Lavabo avec cache-siphon intégré

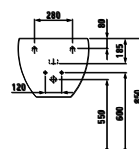

Options: .104 .109

81097.2

Lavabo avec cache-siphon intégré

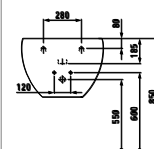

Options: .104 .109

ILBAGNOALESSI ONE

87097.0
Porte-papier



Finitions: .000

87097.2
Tablette avec porte-serviettes
intégré

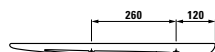
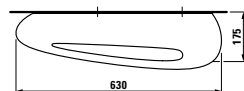

Finitions: .000

82097.6
WC suspendu, à chasse directe

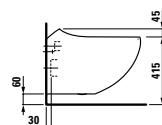
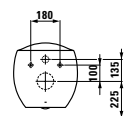
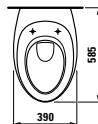

Finitions: .400

82197.1
WC au sol alimentation
indépendante à chasse directe,
avec évacuation horizontale ou
verticale

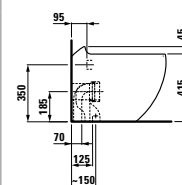
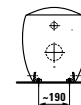

87097.6
Patère



Finitions: .000
Fixation possible avec vis ou colle

Options:
.000 A visser
.899 A coller

Finitions céramique
[Color swatch] .400 Blanc LCC

83097.1
Bidet suspendu

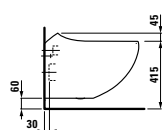
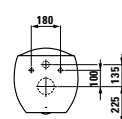
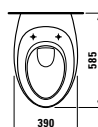

Options: .304

83297.1
Bidet au sol

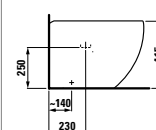
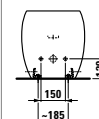
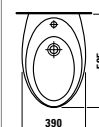

Options: .304

ILBAGNOALESSI ONE

82297.6

WC au sol à chasse directe, avec évacuation horizontale ou verticale

82697.1

Réservoir, double chasse

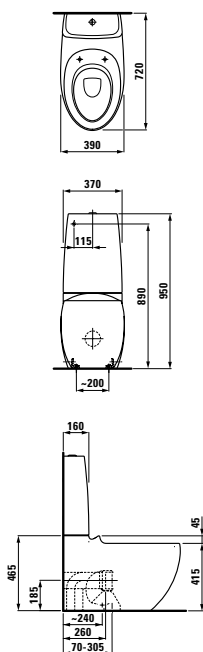

82397.0

WC One-piece à action siphonique

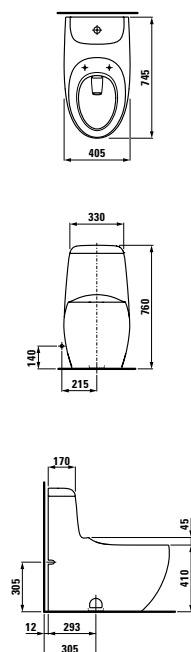

89297.1

Abattant amovible, avec frein de chute

84097.5

Urinoir à action siphonique, sans couvercle

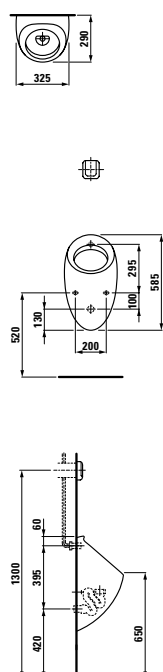

Options: .000 sans mouche
.400 avec mouche

84097.1

Urinoir à action siphonique, avec trous de fixation pour le couvercle

89497.1

Couvercle d'urinoir

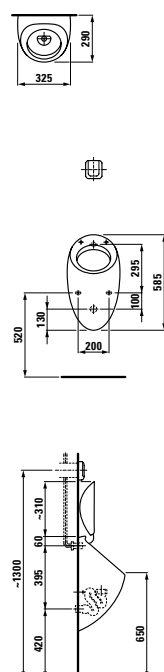

Options: .000 sans mouche
.400 avec mouche











Finitions céramique



Pour plus d'informations:
Caractéristiques de la SaphirKeramik









COMPATIBILITE VASQUES/PLANS DE TOILETTE

Plan de toilette	800 mm	1200 mm				
Caissons avec tiroirs	 42301.3	 42311.3	 42311.4	 42311.1	 42311.2	 42321.3
Vasques						
ILBAGNOALESSI ONE						
 81197.3 Ø 450 mm	●	●	●	●	●	●
 81897.1 Ø 520 mm	●	●	●	● /D Caisson avec tiroir 42440.2	● /G Caisson avec tiroir 42440.2	● / G D Caisson avec tiroir 42440.2
 81397.1 Ø 500 mm	●	●	●	● /D Caisson avec tiroir 42440.2	● /G Caisson avec tiroir 42440.2	● / G D Caisson avec tiroir 42440.2
 81897.2 750x520 mm	●	●		● /D Caisson avec tiroir 42440.2	● /G Caisson avec tiroir 42440.2	● / G D Caisson avec tiroir 42440.2
 81897.3 800x420 mm	●	●		● /D Caisson avec tiroir 42440.2	● /G Caisson avec tiroir 42440.2	●

● Peut être combiné à un plan de toilette

M Peut être combiné à un caisson avec tiroir, central

1600 mm			2000 mm			
						
42321.4	42321.1	42321.2	42325.3	42325.4	42325.1	42325.2
●	●	●	●	●	●	●
●	● /D Caisson avec tiroir 42440.2, 42442.2	● /G Caisson avec tiroir 42440.2, 42442.2	● /G D Caisson avec tiroir 42440.2	● /M Caisson avec tiroir 42440.2	● /D Caisson avec tiroir 42440.2, 42442.2	● /G Caisson avec tiroir 42440.2, 42442.2
●	● /D Caisson avec tiroir 42440.2, 42442.2	● /G Caisson avec tiroir 42440.2, 42442.2	● /G D Caisson avec tiroir 42440.2	● /M Caisson avec tiroir 42440.2	● /D Caisson avec tiroir 42440.2, 42442.2	● /G Caisson avec tiroir 42440.2, 42442.2
●	● /D Caisson avec tiroir 42440.2, 42442.2	● /G Caisson avec tiroir 42440.2, 42442.2	● /G D Caisson avec tiroir 42440.2	● /M Caisson avec tiroir 42440.2	● /D Caisson avec tiroir 42440.2, 42442.2	● /G Caisson avec tiroir 42440.2, 42442.2
	● /D Caisson avec tiroir 42440.2, 42442.2	● /G Caisson avec tiroir 42440.2, 42442.2	● /G D Caisson avec tiroir 42440.2	●	● /D Caisson avec tiroir 42440.2, 42442.2	● /G Caisson avec tiroir 42440.2, 42442.2

G Peut être combiné à un caisson avec tiroir, à gauche

D Peut être combiné à un caisson avec tiroir, à droite

ILBAGNOALESSI ONE

Plan de toilette 600 mm, équerres de fixations incluses

42341.0
Sans découpe

42341.3
Découpe centrale

Merci de préciser la référence de la vasque au moment de la commande.

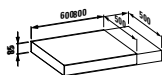

Finitions: .630 .631

Plan de toilette 800 mm, équerres de fixations incluses

42300.0
Sans découpe

42301.3
Découpe centrale

Merci de préciser la référence de la vasque au moment de la commande.

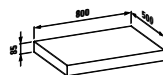

Finitions: .630 .631

Plan de toilette 1200 mm, équerres de fixations incluses

42310.0
Sans découpe

42311.1
Découpe à gauche

42311.2
Découpe à droite

Merci de préciser la référence de la vasque au moment de la commande.

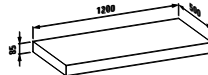

Finitions: .630 .631

Plan de toilette 1600 mm, équerres de fixations incluses

42320.0
Sans découpe

42321.1
Découpe à gauche

42321.2
Découpe à droite

42321.4
Découpe à gauche et à droite

Merci de préciser la référence de la vasque au moment de la commande.

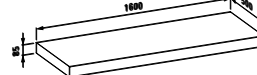

Finitions: .630 .631

Plan de toilette 2000 mm, équerres de fixations incluses

42325.0
Sans découpe

42325.1
Découpe à gauche

42325.2
Découpe à droite

42325.3
Découpe centrale

42325.4
Découpe à gauche et à droite

Merci de préciser la référence de la vasque au moment de la commande.

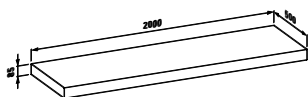

Finitions: .630 .631

42440.2
Caisson de 400 mm pour installation sous plan de toilette, avec 2 tiroirs à fermeture amortie

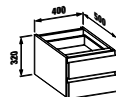

Finitions: .630 .631

42442.2
Caisson de 800 mm pour installation sous plan de toilette, avec 2 tiroirs à fermeture amortie



Finitions: .630 .631

Module complémentaire (épaisseur du panneau supérieur: 12 mm,) sans siphon gain de place, avec 2 tiroirs à fermeture amortie

	A	B
43011.1	400	500
43012.1	400	350
43021.1	800	500
43022.1	800	350

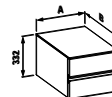

Finitions: .630 .631

ILBAGNOALESSI ONE

42445.0

Meuble pour lavabo ø1497.6, 2 tiroirs avec fermeture amortie et siphon gain de place

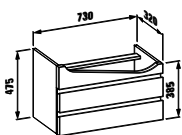

Finitions: .630 .631

42447.0

Meuble pour lavabo ø1497.5, 2 tiroirs avec fermeture amortie et siphon gain de place

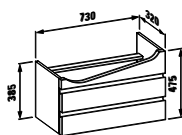

Finitions: .630 .631

42450.0

Meuble pour lavabo ø1497.4, 2 tiroirs avec fermeture amortie et siphon gain de place

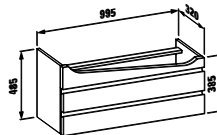

Finitions: .630 .631

42452.0

Meuble pour lavabo ø1497.3, 2 tiroirs avec fermeture amortie et siphon gain de place

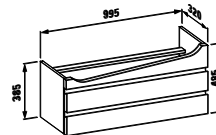

Finitions: .630 .631

42436.0

Meuble pour lavabo ø1497.1, 2 tiroirs avec fermeture amortie et siphon gain de place

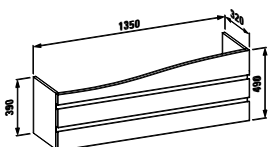

Finitions: .630 .631

42405.3

Meuble sous lavabo 800 mm pour vasque semi-encastée ø1397.2, découpe centrale, 1 tiroir avec fermeture amortie et siphon gain de place

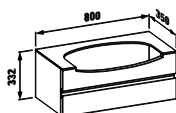

Finitions: .630 .631

42415.1

Meuble sous lavabo 1200 mm pour vasque semi-encastée ø1397.2, avec découpe à gauche, 3 tiroirs avec fermeture amortie et siphon gain de place

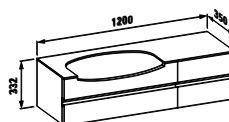

Finitions: .630 .631

42415.2

Meuble sous lavabo 1200 mm pour vasque semi-encastée ø1397.2, avec découpe à droite, 3 tiroirs avec fermeture amortie et siphon gain de place

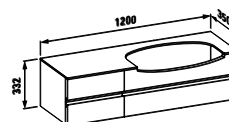

Finitions: .630 .631

ILBAGNOALESSI ONE

Meuble sous lavabo 800 mm, découpe centrale, tiroirs avec fermeture amortie et siphon gain de place

42402.3

2 tiroirs pour vasque ø1897.1

42403.3

2 tiroirs pour vasque ø1897.2

42404.3

1 tiroir pour vasque ø1397.1

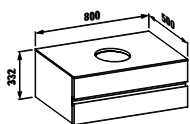

Finitions: .630 .631

Meuble sous lavabo 1200 mm, découpe à gauche, tiroirs avec fermeture amortie et siphon gain de place

42412.1

4 tiroirs pour vasque ø1897.1

42413.1

4 tiroirs pour vasque ø1897.2

42414.1

3 tiroirs pour vasque ø1397.1

42416.1

3 tiroirs pour vasque ø1897.3



Finitions: .630 .631

Meuble sous lavabo 1200 mm, découpe à droite, tiroirs avec fermeture amortie et siphon gain de place

42412.2

4 tiroirs pour vasque ø1897.1

42413.2

4 tiroirs pour vasque ø1897.2

42414.2

3 tiroirs pour vasque ø1397.1

42416.2

3 tiroirs pour vasque ø1897.3

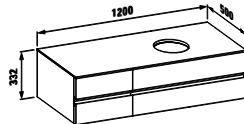

Finitions: .630 .631

49240.2

Système de rangement pour tiroir

Non disponible pour:
43012.1 / 43022.1 / 42405.3 / 42415.1 / 42415.2 / 42436.0

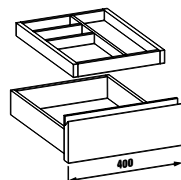
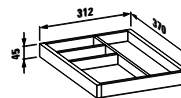

Finitions: .630 .631

42426.1

Meuble sous lavabo 1600 mm pour vasque à poser ø1897.3, avec découpe à gauche, 3 tiroirs avec fermeture amortie et siphon gain de place

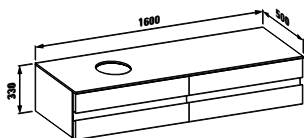

Finitions: .630 .631

42426.2

Meuble sous lavabo 1600 mm pour vasque à poser ø1897.3, avec découpe à droite, 3 tiroirs avec fermeture amortie et siphon gain de place

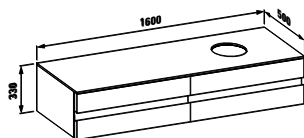

Finitions: .630 .631

Meuble sous lavabo 1600 mm, découpe à gauche et à droite, tiroirs avec fermeture amortie et siphon gain de place

42422.4

4 tiroirs pour vasque ø1897.1

42424.4

2 tiroirs pour vasque ø1397.1

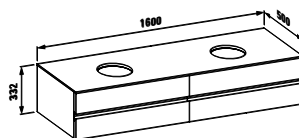

Finitions: .630 .631

49240.1

Petit système de rangement pour tiroir

Non disponible pour:
43012.1 / 43022.1 / 42405.3 / 42415.1 / 42415.2 / 42436.0

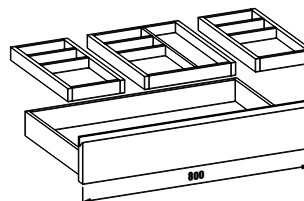
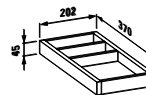

Finitions: .630 .631

ILBAGNOALESSI ONE

Plan de toilette de 2400 mm pour deux caissons de 1200 mm avec grand tiroir à gauche réf 424170

42460.2
Avec découpe à gauche

42460.3
Avec découpe à droite

42460.4
Avec découpe à gauche et à droite

Merci de préciser la référence de la vasque au moment de la commande.

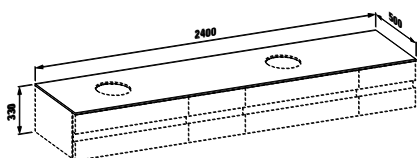

42417.0
Caisson de 1200 mm sans plan intégré, 4 tiroirs dont 2 grands tiroirs à gauche, avec fermeture amortie et siphon gain de place

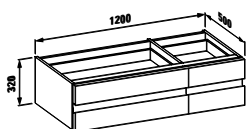

42417.0
Caisson de 1200 mm sans plan intégré, 4 tiroirs dont 2 grands tiroirs à gauche, avec fermeture amortie et siphon gain de place

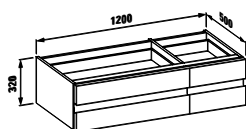

Finitions: .630 .631

Plan de toilette de 2400 mm pour deux caissons de 1200 mm avec grand tiroir à droite réf 424180

42461.2
Avec découpe à gauche

42461.3
Avec découpe à droite

42461.4
Avec découpe à gauche et à droite

Merci de préciser la référence de la vasque au moment de la commande.

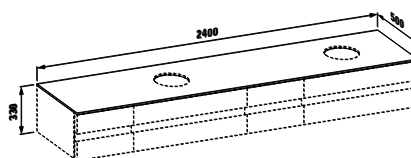

42418.0
Caisson de 1200 mm sans plan intégré, 4 tiroirs dont 2 grands tiroirs à droite, avec fermeture amortie et siphon gain de place



42418.0
Caisson de 1200 mm sans plan intégré, 4 tiroirs dont 2 grands tiroirs à droite, avec fermeture amortie et siphon gain de place



Finitions: .630 .631

Plan de toilette de 2400 mm pour un caisson de 1200 mm avec grand tiroir à gauche réf 424170 et un caisson de 1200 mm avec grand tiroir à droite réf 424180

42462.4
Avec découpes à gauche et à droite, centrées sur le grand tiroir

Merci de préciser la référence de la vasque au moment de la commande.

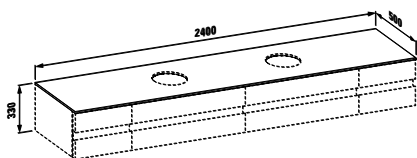

42418.0
Caisson de 1200 mm sans plan intégré, 4 tiroirs dont 2 grands tiroirs à droite, avec fermeture amortie et siphon gain de place

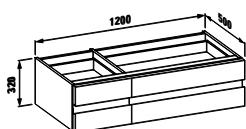

42417.0
Caisson de 1200 mm sans plan intégré, 4 tiroirs dont 2 grands tiroirs à gauche, avec fermeture amortie et siphon gain de place

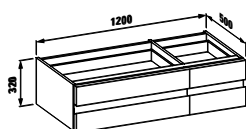

Finitions: .630 .631

Armoire haute avec miroir, avec 4 étagères en verre

45801.1
Charnière de porte à gauche

45802.1
Charnière de porte à droite

45803.1
Charnière de porte à gauche avec étagères éclairées

45804.1
Charnière de porte à droite avec étagères éclairées

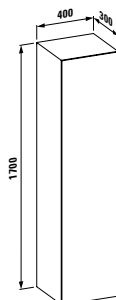

Finitions: .630 .631

Armoire haute avec miroir, avec 2 étagères en verre, 2 tiroirs intérieurs

45801.2
Charnière de porte à gauche

45802.2
Charnière de porte à droite

45803.2
Charnière de porte à gauche avec étagères éclairées

45804.2
Charnière de porte à droite avec étagères éclairées

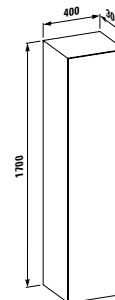

Finitions: .630 .631

Finitions meubles

 **.631** Laqué blanc

 **.630** Noce canaletto

ILBAGNOALESSI ONE

44841.1

Miroir, 400 mm, avec éclairage intégré, cadre et système anti-buée, 2 x 8W, IP44, 230V

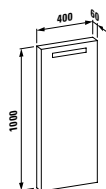

Miroir avec éclairage intégré, cadre et système anti-buée

	A
44842.1	800, 2x13 W
44843.1	1200, 1x28 W
44844.1	1600, 1x35 W

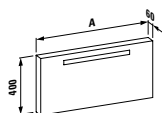

24597.1

Baignoire, en solid surface, 1780 x 820 mm, version encastrée, avec piètement

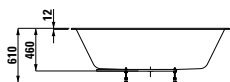
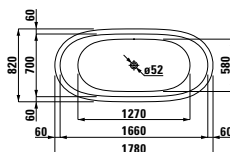

Couleurs : .000

Options : .000 .605 .615 .625

Armoire de toilette avec miroir, 650 mm, éclairage intégré, cadre et système anti-buée, 1 x 24W, IP44, 230V

44812.1

Tiroir ouverture latérale à droite, 1 interrupteur, 1 prise électrique, standard européen

44812.5

Tiroir ouverture latérale à droite, sans interrupteur, sans prise électrique

44811.1

Tiroir ouverture latérale à gauche, 1 interrupteur, 1 prise électrique, standard européen

44811.5

Tiroir ouverture latérale à droite, sans interrupteur, sans prise électrique

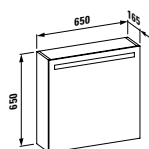

Finitions : .630 .631

Armoire de toilette avec miroir, 800 mm, avec tiroir à gauche et à droite, système anti-buée, 1 x 24W, IP44, 230V

44823.1

1 interrupteur, 1 prise électrique, standard européen

44823.5

Sans interrupteur, sans prise électrique

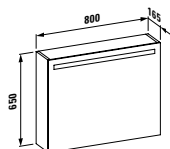

Finitions : .630 .631

24597.2

Baignoire, en solid surface, 1830 x 870 mm, version indépendante

Une découpe dans le sol est requise pour l'installation de la baignoire.

Pour plus de détails, merci de consulter la fiche technique.

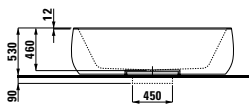
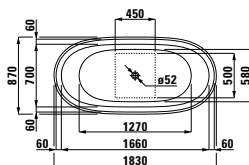

Finitions : .000

Options : .000 .605 .615 .625

Options pour baignoires avec balnéothérapie

.000 Sans système balnéo

Commande avec capteur électronique

	Massage Air	Eclairage LED
Option .605	x	
Option .615		x
Option .625	x	x

Finitions céramique

 .000 Blanc

ILBAGNOALESSI ONE

24397.0

Baignoire, acrylique sanitaire, 2030 x 1020 mm, version encastrée, sans tablier, avec piètement, également disponible avec système balnéo

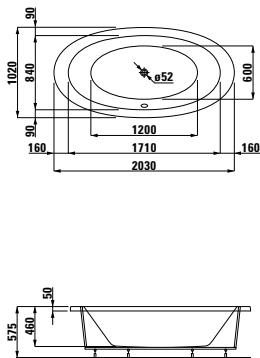

Finitions : .000
Options : .000 .056 .057

24197.0

Baignoire, acrylique sanitaire, 2030 x 1020 mm, version indépendante, avec tablier acrylique et piètement, également disponible avec système balnéo

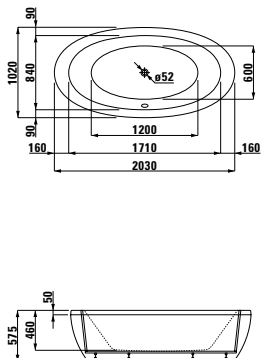

Finitions : .000
Options : .000 .056 .057

45851.1

Tablier en bois pour baignoire semi-encastrée 24497.0, longueur totale 2400 mm

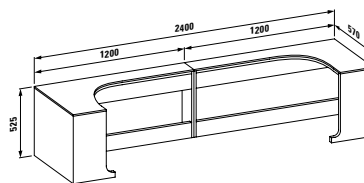

45851.4

Tablier en bois pour baignoire semi-encastrée 24497.0, rangement à gauche et à droite, longueur totale 4000 mm

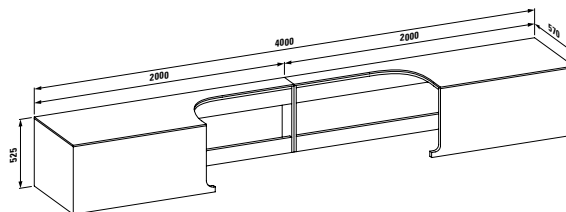

Finitions: .630 .631

24497.0

Baignoire, acrylique sanitaire, 2030 x 1020 mm, version semi-encastrée, avec tablier frontal pour version semi encastrée, avec piètement, également disponible avec système balnéo

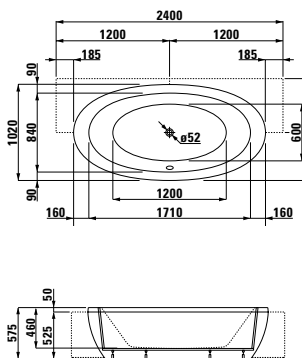

Finitions: .000
Options: .000 .056 .057

Options de baignoires

24197.0, 24397.0 et 24497.0

.000

Sans système balnéo

.056 / .057

Système balnéo avec contrôle à distance

Nombre de trous d'aération	89
Nombre de jets	8
Nombre de jets latéraux	6

Finitions baignoires

24197.0, 24397.0 et 24497.0

.000 blanc

Finitions meubles

.631 Laqué blanc

.630 Noce canaletto

45851.2

Tablier en bois, pour baignoire semi-encastrée 24497.0, rangement à gauche, longueur totale 3200 mm

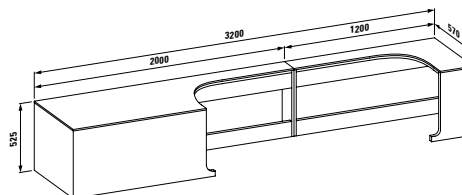

45851.3

Tablier en bois, pour baignoire semi-encastrée 24497.0, rangement à droite, longueur totale 3200 mm

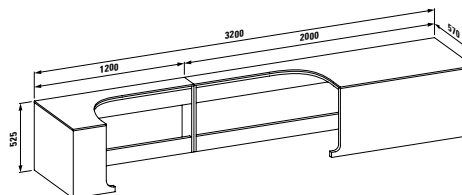

Finitions: .630 .631

ILBAGNOALESSI dOt



ILBAGNOALESSI dOt – une coopération entre Alessi, LAUFEN Bathrooms et Oras – est le premier projet de salle de bains du designer Wiel Arets.

Lors de la conception, Arets a veillé tout particulièrement à ce que les différents objets ne s'éloignent pas de la finalité de la salle de bains, à savoir la purification du corps et de l'esprit. Wiel Arets: «L'ensemble repose sur les forces individuelles des différents éléments qui le composent. Chacun doit remplir sa fonction sans dominer les autres. Chaque détail de chaque élément doit être voué à la relaxation. Toute en retenue, la conception formelle de tous les objets est la même, si bien que l'ensemble respire avant tout la sérénité. L'adéquation parfaite aux besoins attire ensuite l'attention.»

Les créations de l'architecte et designer hollandais Wiel Arets ont à la fois un côté intellectuel et pragmatique. Parmi ses chefs-d'œuvre, on dénombre l'Académie des beaux-arts et de l'architecture de Maastricht et le siège de la caisse de pension AZL, à Heerlen aux Pays-Bas.

Wiel Arets est né en 1955 à Heerlen et a obtenu son diplôme de l'université technique d'Eindhoven en 1983. En 1984, il fonde à Heerlen le bureau Wiel Arets Architect & Associates, qui déménage à Maastricht en 1996. Wiel Arets a enseigné dans diverses académies et universités du monde entier, notamment à Londres, Vienne et New York. Actuellement, il détient la chaire Berlage à l'université technique de Delft.







Formels et minimalistes: tels se présentent les éléments de ILBAGNOALESSI dOt. Le cercle est l'élément clé reliant discrètement les éléments. La forme en oblique confère aux éléments en céramique une légèreté enjouée. L'élégance toute en retenue de la conception épurée et homogène dégage un sentiment de sérénité.

81590.1



Lave-mains mural, avec cache-siphon intégré

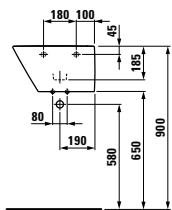
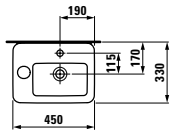

Options: .104 .109

81090.2



Lavabo mural ou à poser

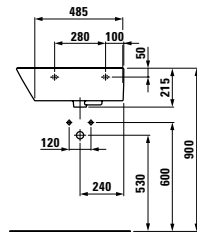
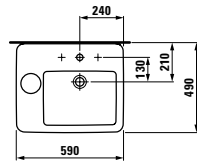

Options: .104 .108 .109

81190.2



Lavabo avec colonne intégrée

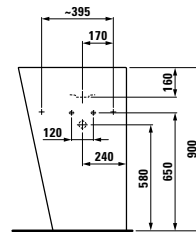
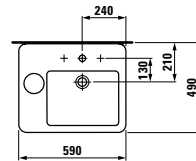

Options: .104 .108 .109

82090.0

WC suspendu, à chasse directe

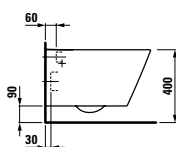
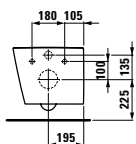
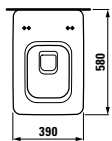

83090.1.304



Bidet suspendu, sans sortie latérale

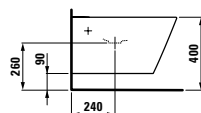
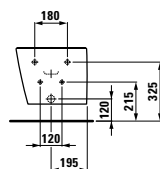
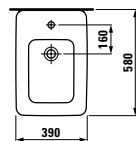

89290.1

Abattant amovible, avec frein de chute, charnières en acier

89290.2

Abattant amovible, sans «dOt», avec frein de chute, charnières en acier

Finition céramique



.400 Blanc LCC

PALOMBA COLLECTION







Avec le lancement de la COLLECTION PALOMBA de LAUFEN, couronnée de succès en 2005, les célèbres designers italiens Ludovica et Roberto Palomba ont créé une langue de design que le couple a décrit comme «l’empreinte de la nature». La tension entre les formes organiques et géométriques rigoureuses est commune à toute la collection et garantit que tous les éléments peuvent se conjuguer. Si de récentes éditions ont encouragé les formes géométriques, cette fois-ci les designers milanais se concentrent encore plus sur des lignes organiques douces. Les pièces maîtresses de la PALOMBA COLLECTION sont le lavabo «Menhir» et une baignoire exceptionnelle. Ces deux pièces sont accompagnées de quatre lavabos à poser sur meuble, deux vasques à poser et d’une nouvelle collection de meubles de salle de bains.





reddot design award
winner 2005



reddot design award
winner 2007



product
design
award

2007



product
design award

2013



MANUFACTURER
AWARDS 2005

interior
innovation
award
2013
Winner



BEST
OF
YEAR HONOREE
2012

DESIGN PLUS



LAUFEN étend sa gamme de lavabos introduits dans les éditions précédentes, avec quatre lavabos à poser sur meuble en 50, 65, 80 et 100 cm de long. Un lavabo aux formes organiques se mêle comme un lagon au support de lavabo ultra-plat.

La position centrale de la vasque laisse un large espace de rangement des deux côtés.

Pour s'adapter au lavabo en céramique, LAUFEN a créé une série de meubles de salle de bains pour la COLLECTION PALOMBA. Cela inclut des meubles sous lavabo dont les poignées et les bases peuvent être choisies avec en option un éclairage LED atmosphérique, des armoires hautes, des armoires mi-hautes et des armoires de toilettes.







La COLLECTION PALOMBA offre un nombre infini de combinaisons possibles, car de nombreux objets s'harmonisent entre eux. LAUFEN s'est donné pour mission d'enrichir constamment la COLLECTION PALOMBA de nouvelles solutions de design. Ainsi, ses multiples tonalités mettent à la disposition des architectes, décorateurs d'intérieur et designers qui souhaitent créer une salle de bains, une large gamme de produits actuels de grande qualité leur offrant un atout majeur: la possibilité de s'affranchir de tout cliché et disposer d'une totale liberté de conception.







Axialités innovantes : des lignes organiques et décisives pour une vasque large qui caractérise et forme la gamme complète d'objets architecturaux. Un produit unique dans le monde du sanitaire qui pose un vrai challenge aux lois de la production. La vasque iconique de 1600 mm est aussi disponible en 1200 mm et 800 mm. Ensemble, avec la vasque asymétrique, cette vasque a gagné le convoité Red dot design award.



La salle de bains est également une architecture. Grâce à un nouvel agencement de la baignoire, du lavabo, du WC, du bidet et des meubles, cette pièce peut être conçue comme un élément essentiel de la maison. Le WC et le bidet en céramique blanche sont disponibles en version suspendue ou au sol, et un WC avec alimentation indépendante complète également la collection. L'abattant de WC est doté d'un système frein de chute.



Avec ses baignoires symétriques et asymétriques ainsi que ses receveurs de douche, la COLLECTION PALOMBA représente une véritable évolution de la géométrie pure. Des formes essentielles, uniques et sensuelles, faciles à combiner, pour une salle de bains moderne et internationale. Un nouveau chapitre de l'art du design dans la salle de bains s'ouvre avec ces créations innovantes et jusque là encore inexistantes. Les baignoires symétriques sont disponibles en version indépendante, en version à encastrer avec un bord de 40 mm ou avec un bord de 20 mm. La grande baignoire asymétrique est proposée sous forme de baignoire à encastrer avec un bord extra plat de 20 mm et avec un bord de 80 mm. Avec sa forme et ses dimensions généreuses, elle évoque un petit lac dans lequel on immerge pour se détendre et puiser une nouvelle énergie.



PALOMBA COLLECTION

81780.1

Lavabo mural ou à poser sur meuble

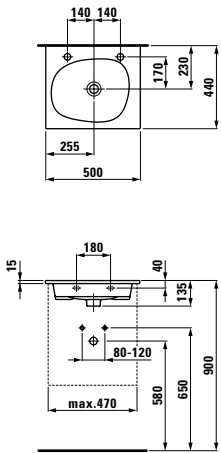

Options: .105 .106 .109 .112 .113
.114

Meuble sous lavabo avec 1 tiroir, avec siphon gain de place, pour le lavabo 81780.1

40620.1

Sans prise électrique

40622.1

Avec prise UE

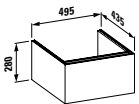

Finitions : .220 .222 .223

Meuble sous lavabo avec 2 tiroirs avec siphon gain de place, pour le lavabo 81780.1

40620.2

Sans prise électrique

40622.2

Avec prise UE

40624.2

Avec LED et prise UE

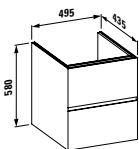

Finitions : .220 .222 .223

81780.2

Lavabo mural ou à poser sur meuble

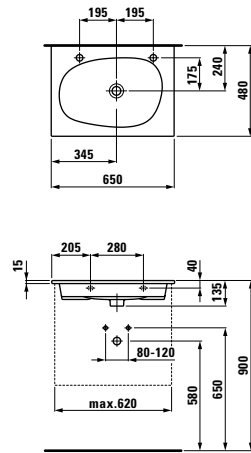

Options: .105 .106 .109 .112 .113
.114

Meuble sous lavabo avec 1 tiroir, avec siphon gain de place, pour le lavabo 81780.2

40630.1

Sans prise électrique

40632.1

Avec prise UE

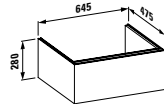

Finitions : .220 .222 .223

Meuble sous lavabo avec 2 tiroirs avec siphon gain de place, pour le lavabo 81780.2

40630.2

Sans prise électrique

40632.2

Avec prise UE

40634.2

Avec LED et prise UE

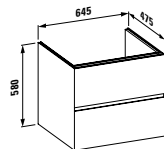

Finitions : .220 .222 .223

81780.4

Lavabo mural ou à poser sur meuble

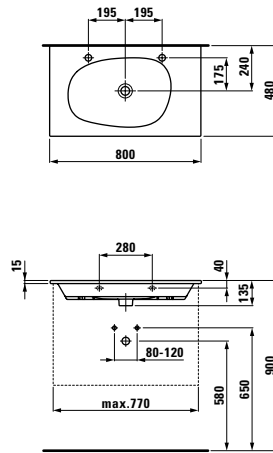

Options: .105 .106 .109 .112 .113
.114

Meuble sous lavabo avec 1 tiroir, avec siphon gain de place, pour le lavabo 81780.4

40640.1

Sans prise électrique

40642.1

Avec prise UE

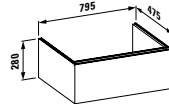

Finitions : .220 .222 .223

Meuble sous lavabo avec 2 tiroirs avec siphon gain de place, pour le lavabo 81780.4

40640.2

Sans prise électrique

40642.2

Avec prise UE

40644.2

Avec LED et prise UE

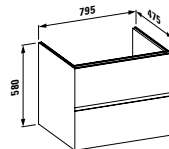

Finitions : .220 .222 .223

81780.6

Lavabo mural ou à poser sur meuble

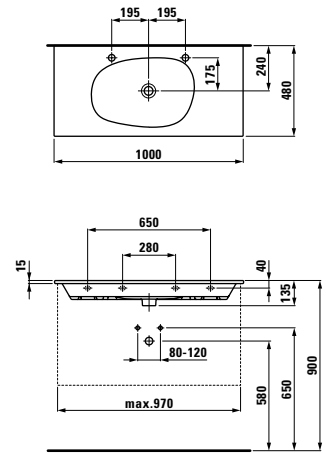

Options: .105 .106 .109 .112 .113
.114

Meuble sous lavabo avec 1 tiroir, avec siphon gain de place, pour le lavabo 81780.6

40650.1

Sans prise électrique

40652.1

Avec prise UE

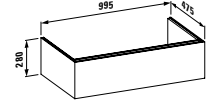

Finitions : .220 .222 .223

Meuble sous lavabo avec 2 tiroirs avec siphon gain de place, pour le lavabo 81780.6

40650.2

Sans prise électrique

40652.2

Avec prise UE

40654.2

Avec LED et prise UE

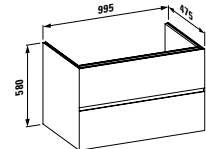

Finitions : .220 .222 .223

PALOMBA COLLECTION

81480.4



Lavabo mural ou à poser sur meuble

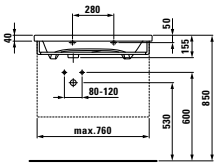
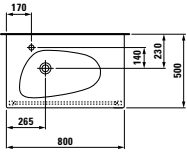

Options: .104 .109

Porte-serviettes, chromé

38180.1 (760 mm) pour lavabo 81480.4

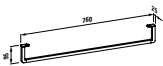

Meuble sous lavabo avec 2 tiroirs, siphon gain de place, pour le lavabo 81480.4

40720.2 Sans prise électrique

40722.2 Avec prise UE

40724.2 Avec LED et prise UE

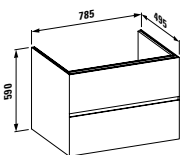

Finitions : .220 .222 .223

81480.6



Lavabo mural ou à poser sur meuble

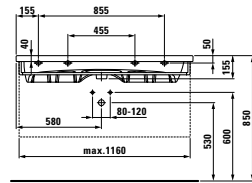
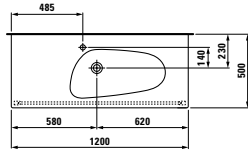

Options: .104 .109

Porte-serviettes, chromé

38180.2 (1160 mm) pour lavabo 81480.6

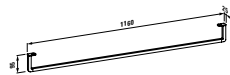

Meuble sous lavabo avec 4 tiroirs, siphon gain de place, pour le lavabo 81480.6

40730.4 Sans prise électrique

40732.4 Avec prise UE

40734.4 Avec LED et prise UE

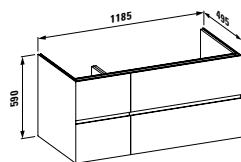

Finitions : .220 .222 .223

81480.8



Lavabo mural ou à poser sur meuble

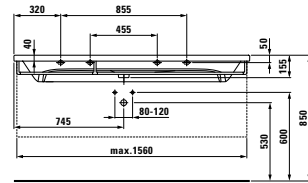
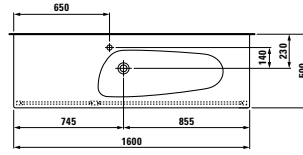

Options: .104 .109

Porte-serviettes, chromé

38180.3 (1560 mm) pour lavabo 81480.8

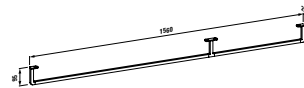

Meuble sous lavabo avec 4 tiroirs, siphon gain de place, pour le lavabo 81480.8

40740.4 Sans prise électrique

40742.4 Avec prise UE

40744.4 Avec LED et prise UE

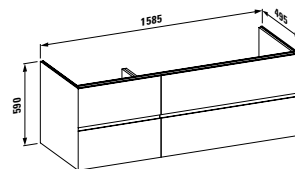

Finitions : .220 .222 .223

81480.9



Lavabo double mural ou à poser sur meuble

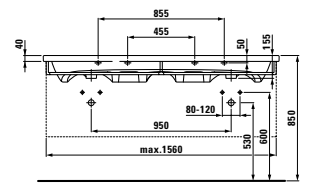
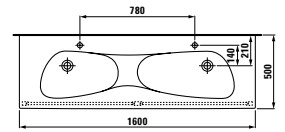

Options: .104 .109 .111 .112

Porte-serviettes, chromé

38180.4 (1560 mm) pour lavabo 81480.9

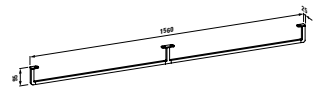

Meuble sous lavabo avec 4 tiroirs, siphon gain de place, pour le lavabo 81480.9

40745.4 Sans prise électrique

40747.4 Avec prise UE

40749.4 Avec LED et prise UE

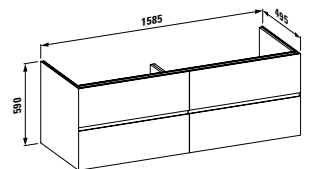

Finitions : .220 .222 .223

PALOMBA COLLECTION

§1680.1
Vasque à poser

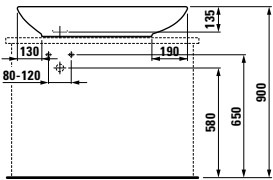
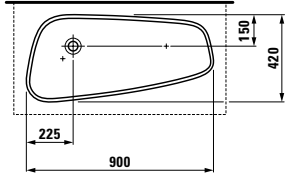

Options: .112

§1680.2
Vasque à poser

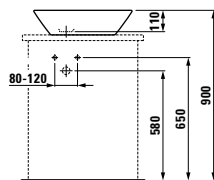
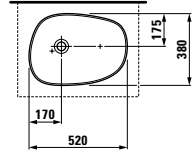

Options: .112

§1680.3
Vasque à poser avec plage pour la robinetterie

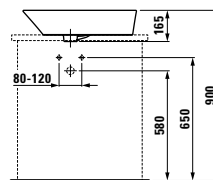
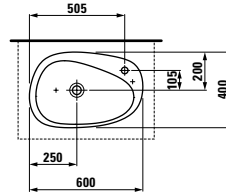

Options: .104 .109 .111 .112

§1180.3
Lavabo indépendant, avec colonne intégrée

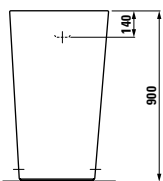
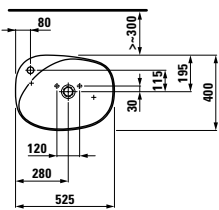

Options: .104 .109

§1180.4
Lavabo avec colonne intégrée, raccordement au mur

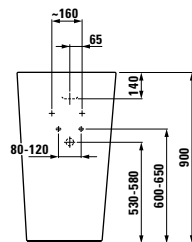
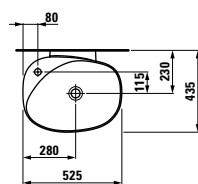

Options: .104 .109

PALOMBA COLLECTION

82080.1

WC suspendu, à chasse directe

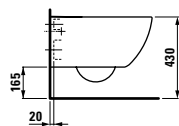
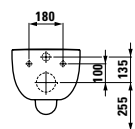
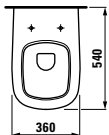

83080.1.304

Bidet suspendu

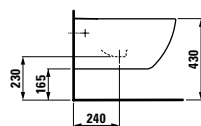
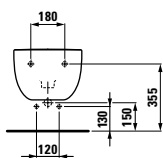
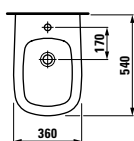

Options : .304

82380.6

WC au sol alimentation indépendante, à chasse directe, évacuation verticale ou horizontale

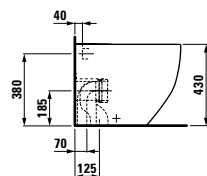
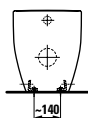
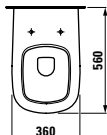

83280.1

Bidet au sol

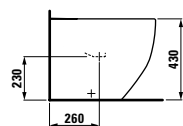
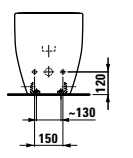
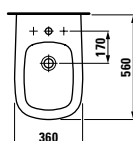

Options : .304 .308

82480.6

WC au sol, adossé au mur, à chasse directe, double chasse, évacuation verticale ou horizontale

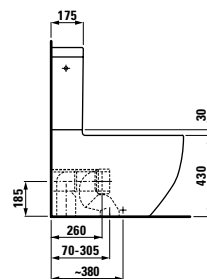
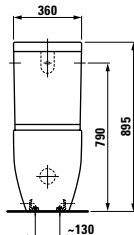
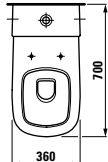

82880.0

Réservoir, double chasse, alimentation latérale (gauche ou droite), et par-dessous

Options : .278

89180.2

Abattant extra-plat, amovible, avec frein de chute

23180.0

Baignoire, acrylique sanitaire,
1800x900 mm, version indépen-
dante, avec tablier, rebord 40 mm

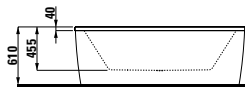
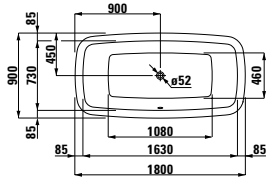
**23280.0**

Baignoire, acrylique sanitaire,
1800x900 mm, version encastrée
rebord 40 mm

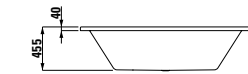
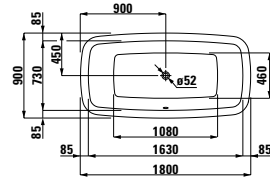
**29554.6**

Support en polystyrène,
1800x900 mm avec rebord 40 mm
qui épouse la forme ovale

29553.4

Éléments en polystyrène
(4 pcs) pour caisson
rectangulaire, 1800x900 mm
avec rebord 40 mm, uniquement
compatible avec 29554.6.

23280.1

Baignoire, acrylique sanitaire,
1800x900 mm, version encastrée,
avec tablier, rebord 40 mm

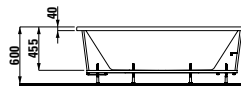
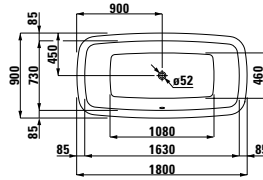
**24280.0**

Baignoire, acrylique sanitaire,
1800x800 mm, version encastrée
rebord 20 mm

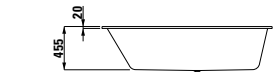
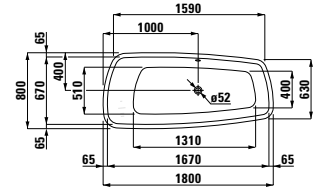
**29553.0**

Support en polystyrène,
1800x800 mm avec rebord 20 mm
qui épouse la forme ovale

29553.1

Éléments en polystyrène (4
pcs) pour caisson rectangulaire,
1800x800 mm avec rebord 20
mm, uniquement compatible avec
29553.0. Cf l'encadré sur la droite.

24280.1

Baignoire, acrylique sanitaire,
1800x800 mm, version encastrée,
avec tablier, rebord 20 mm

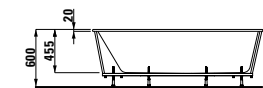
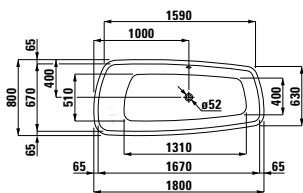
**24380.0**

Baignoire, acrylique sanitaire,
1800x800 mm, version encastrée
rebord 80 mm

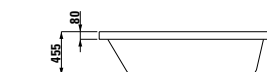
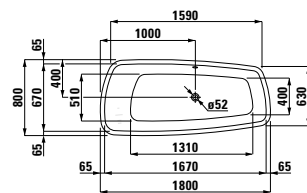
**29553.2**

Support en polystyrène,
1800x800 mm avec rebord 80 mm
qui épouse la forme ronde

29553.3

Éléments en polystyrène (4
pcs) pour caisson rectangulaire,
1800x800 mm avec rebord 80
mm, uniquement compatible avec
29553.2. Cf l'encadré sur la droite.

24380.1

Baignoire, acrylique sanitaire,
1800x800 mm, version encastrée,
avec tablier, rebord 80 mm

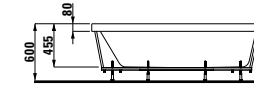
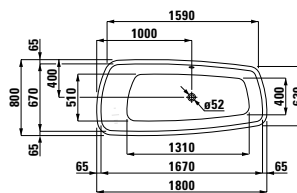
**24580.2**

Baignoire, Solid surface,
1800x900/750 mm, version
indépendante, avec système de
vidage pop-up inclus

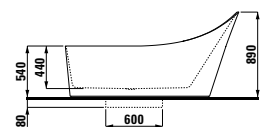
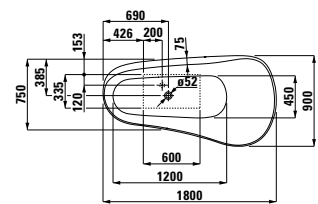

Finitions céramique

 .000 blanc

 .400 blanc LCC

Finitions baignoire

 .000 blanc

Options baignoire en Solid surface

000

Sans système balnéo

605 / 615 / 625

Systèmes balnéo avec capteur







Arrivées d'air

62

Pour des informations détaillées sur le système balnéo, veuillez consulter le chapitre «bien-être».



COMPATIBILITE LAVABOS / PLANS DE TOILETTE

Plans de toilette	1300 mm			
Caissons avec tiroirs (en option)	 40680.1	 40680.2	 40680.3	
Lavabos				
PALOMBA COLLECTION				
	81680.2 520x380 mm	● / D	● / G D	● / G D
	81680.3 600x400 mm	● / D	● / G D	● / G D
	81680.1 900x420 mm	● / G D		

● peut être combiné à un plan de toilette

G peut être combiné à un caisson avec tiroir sur la gauche (1 ou 2 tiroirs)
D peut être combiné à un caisson avec tiroir sur la droite (1 ou 2 tiroirs)

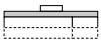
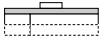
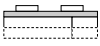
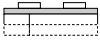
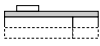
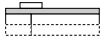
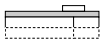
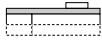
1800 mm			
  40685.1	  40685.4	  40685.2	  40685.3
<p>● / G 1000 D 800</p> <p>● / D 800</p> <p>● / G D</p>	<p>● / G D</p> <p>● / G D</p>	<p>● / G D</p> <p>● / G D</p>	<p>● / G D</p> <p>● / G D</p>

G1000/G800 peut être combiné à un caisson avec tiroir sur la gauche, d'une largeur de 1000/800 mm (1 ou 2 tiroirs)

D1000/D800 peut être combiné à un caisson avec tiroir sur la droite, d'une largeur de 1000/800 mm (1 ou 2 tiroirs)

PALOMBA COLLECTION

Plan de toilette 1300, deux équerres de fixation incluses

40680.0
Sans découpe

40680.1
Avec découpe au centre

40680.2
Avec découpe à gauche

40680.3
Avec découpe à droite

40680.4
Avec découpe à gauche & à droite

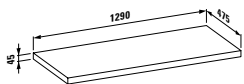

Finitions : .220 .222 .223

Caisson avec 1 tiroir, avec siphon gain de place

40630.5
Sans prise électrique

40632.5
Avec prise UE

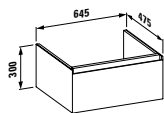

Finitions : .220 .222 .223

Caisson avec 1 tiroir, avec siphon gain de place

40640.5
Sans prise électrique

40642.5
Avec prise UE

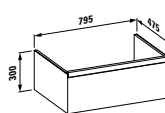

Finitions : .220 .222 .223

Caisson avec 1 tiroir, avec siphon gain de place

40650.5
Sans prise électrique

40652.5
Avec prise UE

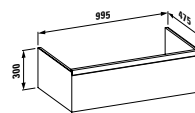

Finitions : .220 .222 .223

Plan de toilette 1800, trois équerres de fixation incluses

40685.0
Sans découpe

40685.1
Avec découpe au centre

40685.2
Avec découpe à gauche

40685.3
Avec découpe à droite

40685.4
Avec découpe à gauche et à droite

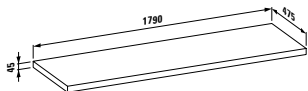

Finitions : .220 .222 .223

Caisson avec 2 tiroirs, avec siphon gain de place

40630.6
Sans prise électrique

40634.6
Avec LED et prise UE

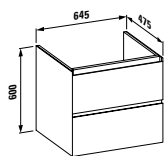

Finitions : .220 .222 .223

Caisson avec 2 tiroirs, avec siphon gain de place

40640.6
Sans prise électrique

40644.6
Avec LED et prise UE

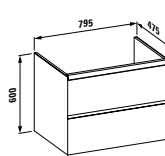

Finitions : .220 .222 .223

Caisson avec 2 tiroirs, avec siphon gain de place

40650.6
Sans prise électrique

40654.6
Avec LED et prise UE

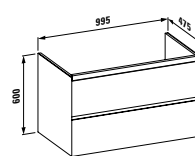

Finitions : .220 .222 .223

PALOMBA COLLECTION

Meuble sous lavabo avec 2 tiroirs avec siphon gain de place, coordonné avec le lavabo #1680.2

40610.2
Sans prise électrique

40614.2
Avec LED et prise UE

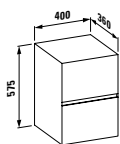

Finitions : .220 .222 .223

40700.1
Caisson mural carré

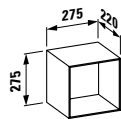

Finitions : .220 .223 .224 .225

40715.1
Fond de caisson carré

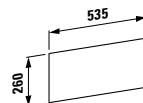

Finitions : .200 .222 .226 .227

40710.1
Caisson mural rectangulaire

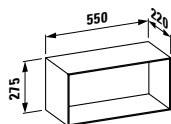

Finitions : .220 .223 .224 .225

40715.2
Fond de caisson rectangulaire

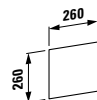

Finitions : .200 .222 .226 .227

40710.2
Caisson mural rectangulaire avec étagère

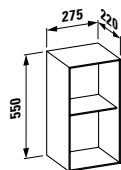

Finitions : .220 .223 .224 .225

49030.1
Système de rangement pour tiroir



40710.3
Caisson à poser, rectangulaire avec étagère

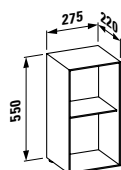

Finitions : .220 .223 .224 .225

40670.1
Armoire mi-haute, charnière de porte à gauche ou à droite

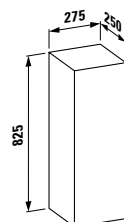



Finitions : .220 .222 .223

Finitions meubles





-  .220 blanc
-  .222 cerisier vermont foncé

-  .223 gris pierre

Finition caissons muraux

-  .220 blanc
-  .223 gris pierre
-  .224 bleu pigeon

Finitions fonds de caissons

-  .200 miroir
-  .222 cerisier vermont foncé
-  .226 orange pur
-  .227 rouge rubis

Armoire haute

40675.1
Charnière de porte à gauche

40675.2
Charnière de porte à droite

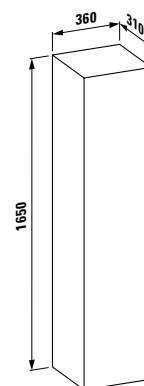

Finitions : .220 .222 .223



Depuis 2013, Kartell by LAUFEN a été couronné de succès dans le monde entier, auprès des clients, lors d'événements design, de la remise de prix et sur les salons. Désormais, LAUFEN ouvre un nouveau chapitre de cette histoire à succès avec de nombreux nouveaux produits: l'une des nouveautés est un lavabo en SaphirKeramik de 120 cm de long avec lequel il est également possible de réaliser de grands plans de toilette. Un lavabo de 90 cm avec une tablette à droite, un lave-mains très compact pour toilettes séparées avec une tablette à droite ou à gauche font partie des nouveautés. Ils sont tous en SaphirKeramik et dotés d'innovations déjà connues comme un vidage caché ou un trop-plein invisible disponible en option.



ELLE
DECO
INTERNATIONAL
DESIGN AWARDS









La gamme a également été complétée par un WC sans bride facile à nettoyer et un meuble pour lave-mains tenant peu de place pour une salle de bains d'appoint. Les meubles pour lavabos de 90 cm ou de 120 avec un ou deux tiroirs et les pieds de lavabos (chromés ou noirs) sont également des nouveautés. Avec ces nouveaux produits, la série Kartell by LAUFEN mérite donc bien son image de collection de salle de bains complète et offre désormais de nouvelles options pour des salles de bains exceptionnelles allant des petits espaces à des dimensions plus généreuses.







La ligne de mitigeurs Kartell by LAUFEN allie un design de haute qualité à un style de vie pur. LAUFEN a maintenant complété sa gamme de robinetterie. Un mitigeur de lavabo, un mitigeur bec haut pour vasques à poser, un mitigeur de bidet et une nouvelle robinetterie avec poignée sur plan et bec orientable.

De plus, LAUFEN complète sa gamme de robinetterie Kartell by LAUFEN avec des mitigeurs muraux pour les lavabos, les

baignoirs et les douches. Ils offrent à l'utilisateur une surface pratique permettant de poser des accessoires personnels et s'installent facilement et rapidement grâce à la Simibox 1 point.



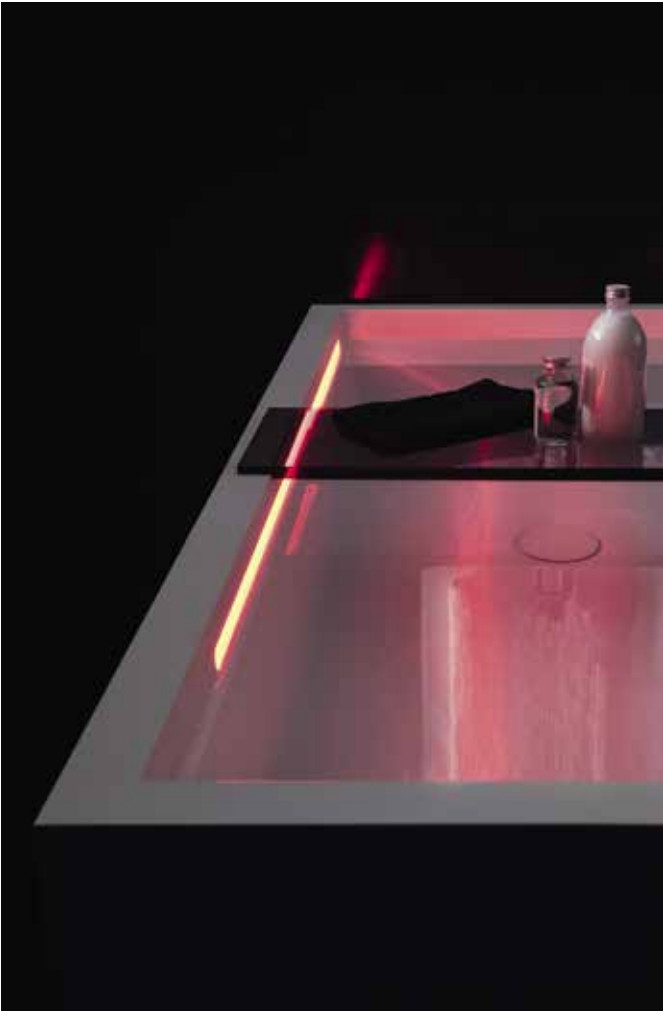





KARTELL BY LAUFEN

81133.1 ○/●/●●/●●●
 Lavabo indépendant avec colonne
 intégrée, trop-plein caché

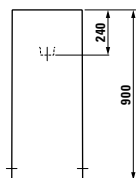
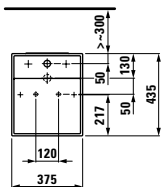

Finitions : .000 .020 .400
Options : .111 .112 .158 .815

81233.1 ○
 Vasque à poser

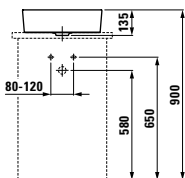
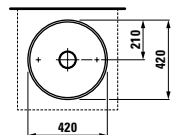

Finitions : .000 .020 .400 .757 .759
Options : .112

81233.2 ○/●/●●●
 Vasque à poser avec plage de
 robinetterie à droite et trop-plein
 caché

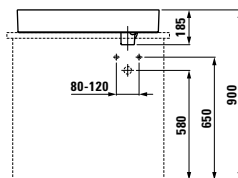
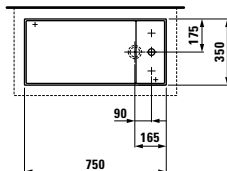

Finitions : .000 .020 .400 .757 .759
Options : .111 .112 .158 .104 .108

81533.1 ○/●/●●/●●●
 Lave-mains mural ou à poser sur
 meuble, avec trop-plein caché

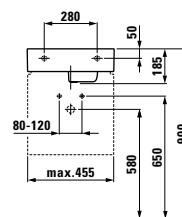
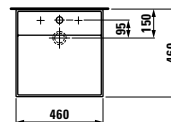

Finitions : .000 .020 .400 .757 .759
Options : .111 .112 .158 .104 .108

81533.4 ○/●
 Lave-mains asymétrique mural
 ou à poser sur meuble, plage de
 robinetterie à droite, avec trop-plein
 spécial caché

NEW

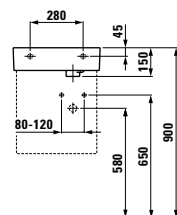
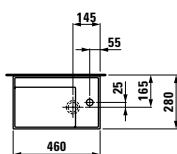

Finitions : .000 .020 .400 .757 .759
Options : .111 .112

81533.5 ○/●
 Lave-mains asymétrique mural
 ou à poser sur meuble, plage de
 robinetterie à gauche, avec trop-plein
 spécial caché

NEW

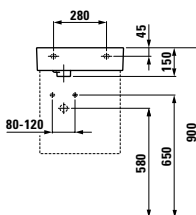
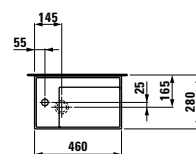

Finitions : .000 .020 .400 .757 .759
Options : .111 .112

KARTELL BY LAUFEN

81033.4 ○/●/●●/●●●

Lavabo mural ou à poser sur meuble, tablette à droite, avec trop-plein caché

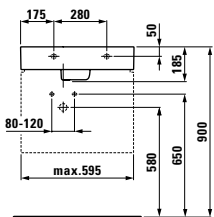
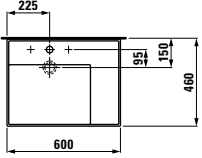

Finitions : .000 .020 .400 .757 .759
Options : .111 .112 .158 .104 .108

81033.8 ○/●/●●/●●●

Lavabo mural ou à poser sur meuble, tablette à droite, avec trop-plein spécial caché

NEW

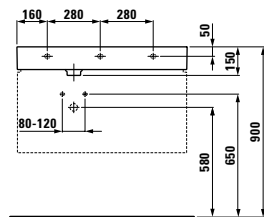
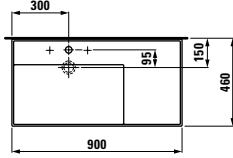

Finitions : .000 .020 .400 .757 .759
Options : .104 .108 .111 .112 .158 .814 .815

81333.2 ○/●/●●/●●●

Lavabo mural ou à poser sur meuble, tablette à droite, avec trop-plein spécial caché

NEW

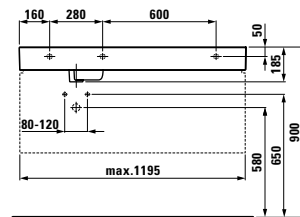
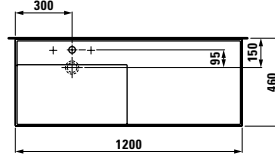

Finitions : .000 .020 .400 .757 .759
Options : .104 .108 .111 .112 .158 .814 .815

81033.5 ○/●/●●/●●●

Lavabo mural ou à poser sur meuble, tablette à gauche, avec trop-plein caché

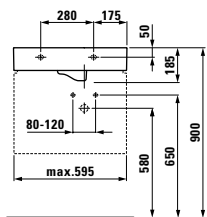
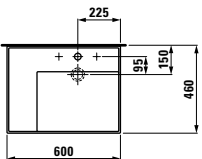

Finitions : .000 .020 .400 .757 .759
Options : .111 .112 .158 .104 .108

81033.9 ○/●/●●/●●●

Lavabo mural ou à poser sur meuble, tablette à gauche, avec trop-plein caché

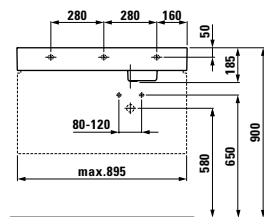
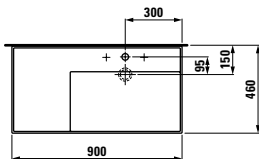

Finitions : .000 .020 .400 .757 .759
Options : .111 .112 .158 .104 .108

Pour plus d'informations : Voir chapitre „Caractéristiques de la SaphirKeramik“.



KARTELL BY LAUFEN

§2033.1

WC suspendu, à chasse directe

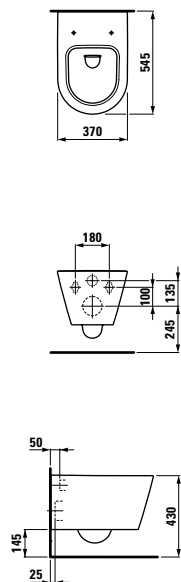

Finitions : .000 .020 .400 .757

§2033.6

WC suspendu sans bride, à chasse directe

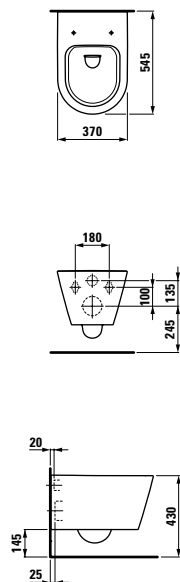

Finitions : .000 .020 .400 .757

§2333.1

WC au sol à chasse directe, alimentation indépendante avec évacuation horizontale ou verticale

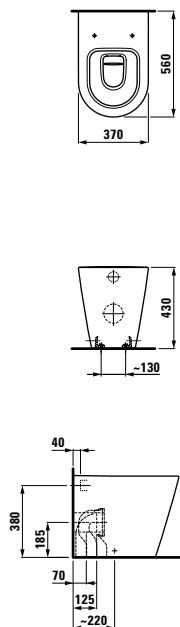

Finitions : .000 .020 .400 .757

§3033.1

Bidet suspendu

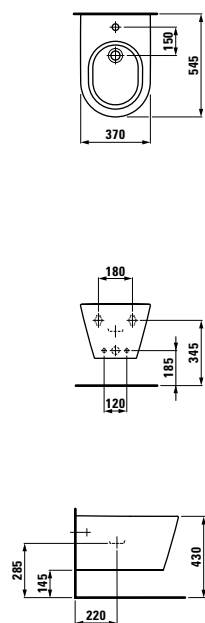

Finitions : .000 .020 .400 .757
Options : .302

§3233.1

Bidet au sol

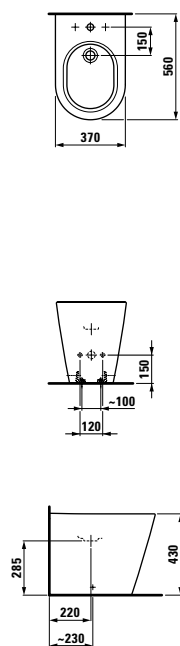

Finitions : .000 .020 .400 .757
Options : .302 .308

KARTELL BY LAUFEN

Ensemble WC avec réservoir au sol
82333.1

WC au sol à chasse directe, alimentation indépendante avec évacuation horizontale ou verticale

82866.0/1

Réservoir au sol, double chasse

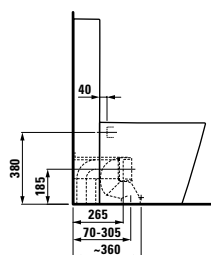
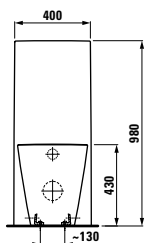
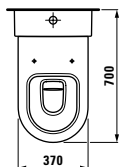

Finitions : .000 .400 .757

89133.0

Abattant de WC amovible

89133.1

Abattant de WC amovible, avec frein de chute

Finitions : .000 .757

Réservoir au sol, double chasse

82866.0.730 3/6L

Alimentation latérale supérieure (droite ou gauche)



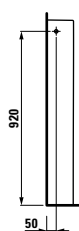
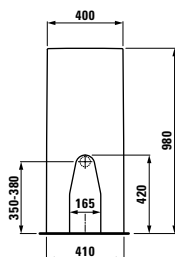

82866.1.731 6/3L

Alimentation supérieure à l'arrière gauche



Finitions : .000 .400 .757

Finitions céramique

-  .000 blanc
-  .400 blanc LCC
-  .757 blanc mat*
-  .020 noir brillant*
-  .759 gris mat*

*uniquement pour une sélection de produits

21133.1

Receveur de douche, carré, solid surface Sentec

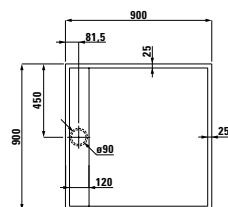

Finitions: .000

21233.x

Receveur de douche, rectangulaire, solid surface Sentec

	A	B
21233.1	1000	75
21233.2	1100	175
21233.3	1200	275
21233.4	1300	375
21233.5	1400	475

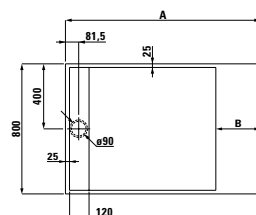

Finitions: .000

Finitions receveurs de douche

-  .000 blanc

KARTELL BY LAUFEN

22233.2

Baignoire, Solid surface, 1760x760 mm, version indépendante, avec tablier, rainure avec trop-plein intégré et plage de robinetterie du côté des pieds, avec système de surélévation pour la maintenance

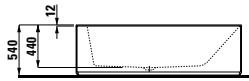
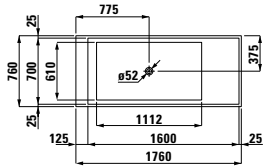

Options : .616 .627

22333.1

Baignoire, Solid surface, 1700x860 mm, version encastrée, pour angle à droite, avec piétement, avec plage de robinetterie côté mur et rainure avec trop-plein intégré à l'opposé

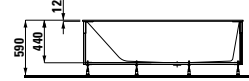
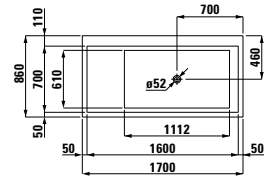

Options : .616 .627

22333.2

Baignoire, Solid surface, 1700 x860 mm , version indépendante, avec tablier, rainure avec trop-plein intégré latérale à gauche du dossier, avec plage de robinetterie à l'opposé, avec système de surélévation pour la maintenance

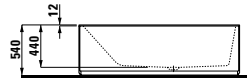
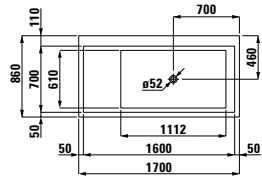

Options : .616 .627

22333.5

Baignoire, Solid surface, 1700x860 mm, version à poser, pour angle à droite, avec tablier en L gauche, avec plage de robinetterie côté mur et trop-plein intégré à l'opposé

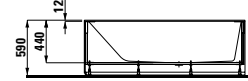
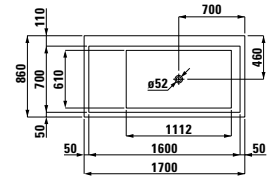

Options : .616 .627

Options pour baignoires

.616

Avec rainure et trop-plein intégré

.627

Avec rainure et trop plein intégré, luminothérapie et massage air

Arrivées d'air 81

22433.1

Baignoire Solid surface, 1700x860 mm, version encastrée, pour angle à gauche, avec piétement, avec plage de robinetterie côté mur et rainure avec trop-plein intégré à l'opposé

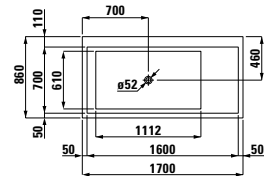

Options : .616 .627

22433.2

Baignoire Solid surface, 1700x860 mm , version indépendante, avec tablier, rainure avec trop-plein intégré latérale à droite du dossier, avec plage de robinetterie à l'opposé, avec système de surélévation pour la maintenance

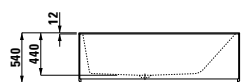
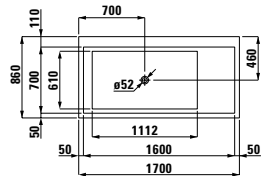

Options : .616 .627

22433.6

Baignoire Solid surface, 1700x860 mm, version à poser, pour angle à gauche, avec tablier en L droite, avec plage de robinetterie côté mur et trop-plein intégré à l'opposé

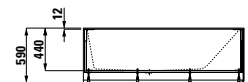
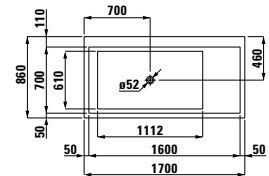

Options : .616 .627

KARTELL BY LAUFEN

40751.2

Meuble pour lavabo 81533.4, avec une porte, avec siphon compact

NEW

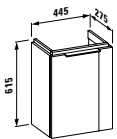

Finitions : .631 .633 .634 .635 .888

40751.1

Meuble pour lavabo 81533.5, avec une porte, avec siphon compact

NEW

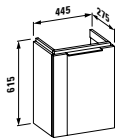

Finitions : .631 .633 .634 .635 .888

40760.1

Meuble pour lavabo 81033.8/9 avec un tiroir avec fermeture amortie et une tablette intérieure, avec siphon gain de place

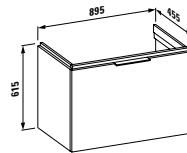

Finitions : .631 .633 .634 .635 .888

40752.0

Caisson ouvert avec une tablette

40753.0

Plaque de finition en verre, en option

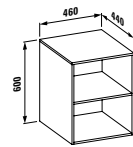

Finitions : .631 .633 .634 .635 .888

Meuble pour lavabo 81533.1 avec tiroirs à fermeture amortie, avec siphon gain de place

40755.1

Avec un tiroir et une tablette intérieure

40750.2

Avec deux tiroirs

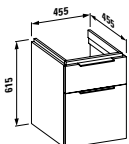

Finitions : .631 .633 .634 .635 .888

Meuble avec tiroirs à fermeture amortie, avec siphon gain de place

40755.1

Avec un tiroir et une tablette intérieure pour lavabo 81033.4 et 81033.5

40755.2

Avec deux tiroirs pour lavabo 81033.4

40756.2

Avec deux tiroirs pour lavabo 81033.5

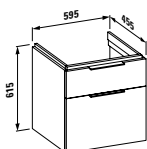

Finitions : .631 .633 .634 .635 .888

40761.2

Meuble pour lavabo 81033.8 avec deux tiroirs à fermeture amortie, avec siphon gain de place

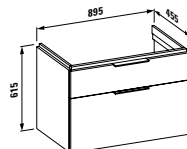

Finitions : .631 .633 .634 .635 .888

40760.2

Meuble pour lavabo 81033.9 avec deux tiroirs à fermeture amortie, avec siphon gain de place

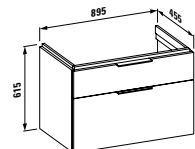

Finitions : .631 .633 .634 .888

KARTELL BY LAUFEN

40762.0.033.004.1
Jeu de 2 pieds

Plan de toilette 1200 mm

40772.0
Sans découpe

40772.1
Avec découpe centrale pour vasque
à poser ø1233.1

40772.2
Avec découpe à gauche pour
vasque à poser ø1233.1

40772.3
Avec découpe à droite pour vasque
à poser ø1233.1

40772.4
Avec découpe à gauche et à droite
pour vasque à poser ø1233.1

40773.1
Avec découpe centrale pour vasque
à poser ø1233.2

40773.2
Avec découpe à gauche pour
vasque à poser ø1233.2

40773.3
Avec découpe à droite pour vasque
à poser ø1233.2

Plan de toilette 1800 mm

40778.0
Sans découpe

40778.1
Avec découpe centrale pour vasque
à poser ø1233.1

40778.2
Avec découpe à gauche pour
vasque à poser ø1233.1

40778.3
Avec découpe à droite pour vasque
à poser ø1233.1

40778.4
Avec découpe à gauche et à droite
pour vasque à poser ø1233.1

40779.1
Avec découpe centrale pour vasque
à poser ø1233.2

40779.2
Avec découpe à gauche pour
vasque à poser ø1233.2

40779.3
Avec découpe à droite pour vasque
à poser ø1233.2

40779.4
Avec découpe à gauche et à droite
pour vasque à poser ø1233.2

40780.0
Caisson avec plan de 12 mm

40782.0
Plaque de finition en verre, en
option

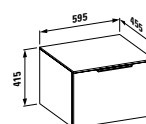

Finitions : .631 .633 .634 .635 .888

40764.2
Meuble pour lavabo ø1333.2 avec
deux tiroirs à fermeture amortie,
avec siphon gain de place

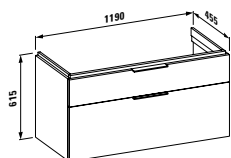

Finitions : .631 .633 .634 .635 .888

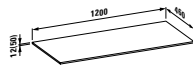

Finitions : .631

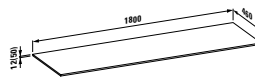

Finitions : .631

40785.0
Caisson avec plan de 12 mm

40787.0
Plaque de finition en verre, en
option

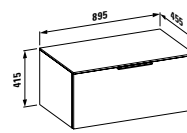

Finitions : .631 .633 .634 .635 .888

KARTELL BY LAUFEN

40790.0

Caisson avec plan de 12 mm

40795.0

Plaque de finition en verre, en option

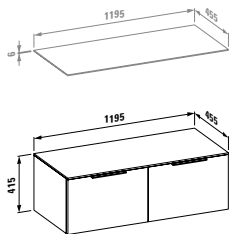

Couleurs : .631 .633 .634 .635 .888

Caisson avec plan de 12 mm, avec siphon gain de place, avec découpe à droite

40790.3

Pour vasque à poser s1233.1

40795.3

Plaque de finition en verre, en option

40792.3

Pour lavabo s1533.1

40797.2

Plaque de finition en verre, en option

40793.3

Pour lavabos s1033.4 et s1033.5

40798.3

Plaque de finition en verre, en option

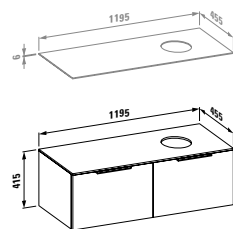

Couleurs : .631 .633 .634 .635 .888

40800.0

Caisson avec plan de 12 mm

40805.0

Plaque de finition en verre, en option

Caisson avec plan de 12 mm, avec siphon gain de place, avec découpe à gauche

40800.2

Pour vasque à poser s1233.1

40805.2

Plaque de finition en verre, en option

40801.2

Pour lavabo s1233.2

40806.2

Plaque de finition en verre, en option

40802.2

Pour lavabo s1533.1

40807.2

Plaque de finition en verre, en option

40803.2

Pour lavabos s1033.4 et s1033.5

40808.2

Plaque de finition en verre, en option

40804.2

Pour lavabo s1033.9

40809.2

Plaque de finition en verre, en option

Caisson avec plan de 12 mm, avec siphon gain de place, avec découpe à gauche

40790.2

Pour vasque à poser s1233.1

40795.2

Plaque de finition en verre, en option

40792.2

Pour lavabo s1533.1

40797.2

Plaque de finition en verre, en option

40793.2

Pour lavabo s1033.4 et s1033.5

40798.2

Plaque de finition en verre, en option

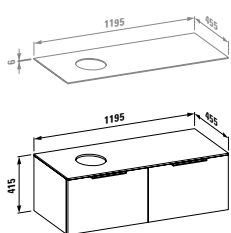

Finitions : .631 .633 .634 .635 .888

Caisson avec plan de 12 mm, avec siphon gain de place, avec découpe à gauche et à droite

40790.4

Pour vasque à poser s1233.1

40795.4

Plaque de finition en verre, en option

40792.4

Pour lavabo s1533.1

40797.4

Plaque de finition en verre, en option

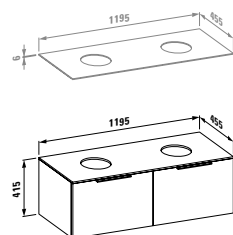

Finitions : .631 .633 .634 .635 .888

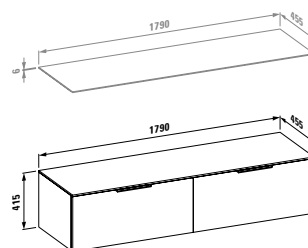

Finitions : .631 .633 .634 .635 .888

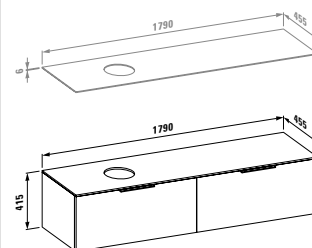

Finitions : .631 .633 .634 .635 .888

KARTELL BY LAUFEN

Caisson avec plan de 12 mm, avec siphon gain de place, avec découpe à droite

40800.3

Pour vasque à poser s1233.1

40805.3

Plaque de finition en verre, en option

40801.3

Pour lavabo s1233.2

40806.3

Plaque de finition en verre, en option

40802.3

Pour lavabo s1533.1

40807.2

Plaque de finition en verre, en option

40808.3

Pour lavabos s1033.4 et s1033.5

40808.2

Plaque de finition en verre, en option

40809.3

Pour lavabo s1033.9

40809.3

Plaque de finition en verre, en option

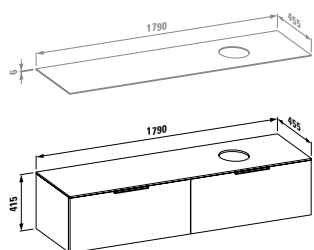

Finitions : .631 .633 .634 .635 .888

Caisson avec plan de 12 mm, avec siphon gain de place, avec découpe à gauche et à droite

40800.4

Pour vasque à poser s1233.1

40805.4

Plaque de finition en verre, en option

40801.4

Pour lavabo s1233.2

40806.4

Plaque de finition en verre, en option

40802.4

Pour lavabo s1533.1

40807.4

Plaque de finition en verre, en option

40803.4

Pour lavabos s1033.4 et s1033.5

40808.4

Plaque de finition en verre, en option

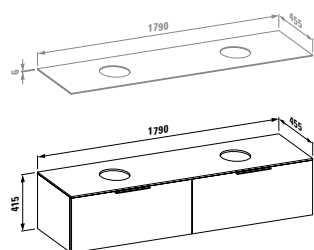

Finitions : .631 .633 .634 .635 .888

Armoire haute

40815.1

Charnières à gauche

40815.2

Charnières à droite

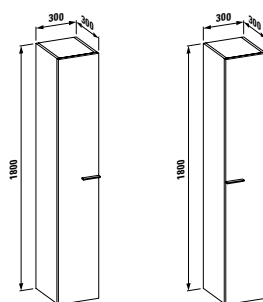

Finitions : .631 .633 .634 .635 .888

40820.3

Armoire haute avec deux portes

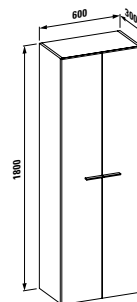

Finitions : .631 .633 .634 .635 .888



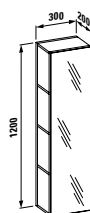

40810.0

Armoire mi-haute avec miroir en façade et ouvertures latérales



Finitions : .631 .633 .634 .635 .888

Finitions meubles

-  .631 blanc brillant
-  .633 noir brillant
-  .634 gris mat
-  .635 orange brillant
-  .888 autres couleurs

Veuillez préciser la couleur dans votre commande.



prune brillant



bordeaux brillant

KARTELL BY LAUFEN

38533.4

Pieds avec porte-serviettes pour
lavabo #1533.1

NEW

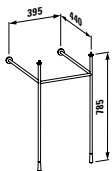

Finitions : .004 .450

38533.5

Pieds avec porte-serviettes pour
lavabos #1033.4/5

NEW

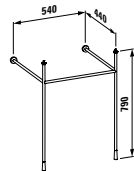

Finitions : .004 .450

38633.1

Miroir *All saints*

38633.3

Nouveau: avec éclairage LED
indirect pour finitions 081, 082 et
084

NEW

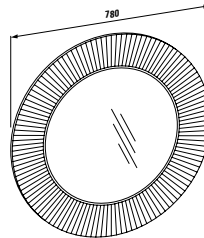

Finitions : .081 .082 .084 .086 .087
.089

38933.0

Tabouret *Max-Beam*

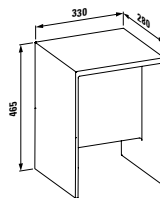

Finitions : .081 .082 .083 .084 .085

38533.6

Pieds avec porte-serviettes pour
lavabo #1033.8/9

NEW

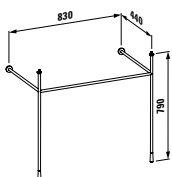

Finitions : .004 .450

Finitions pieds de lavabos

 .004 Chromé

 .450 Noir mat

38533.0

Tablette murale *Shelfish*

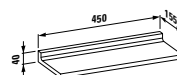

Finitions : .081 .082 .083 .084 .085

38933.1

Module étagères superposables
Sound-rack

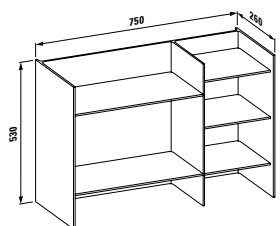

Finitions : .081 .082 .083 .084 .085

KARTELL BY LAUFEN

38533.1

Tablette pour lavabo

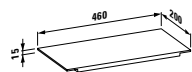

Finitions : .084 .085

38133.0

Porte- Serviettes 300 mm

38133.1

Porte- Serviettes 450 mm

38133.2

Porte- Serviettes 600 mm

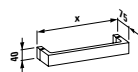

Finitions : .081 .082 .083 .084 .085

38933.2

Applique murale *Rifly*

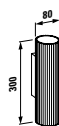

Finitions : .084

38933.3

Suspension lumineuse *Rifly* 300 mm



Finitions : .084 .086 .087

38533.2

Tablette pour baignoire

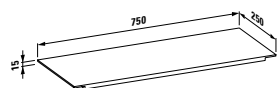

Finitions : .084 .085

38933.4

Suspension lumineuse *Rifly* 600 mm



Finitions : .084 .086 .087

38933.5

Suspension lumineuse *Rifly* 900 mm

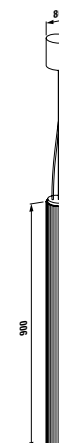

Finitions : .084 .086 .087

KARTELL BY LAUFEN

38533.3.004.000.1
Tablette murale ronde





Finitions accessoires

-  .081 ambre
-  .082 orange
-  .083 bleu
-  .084 cristal transparent
-  .085 fumé
-  .086 argent
-  .087 or
-  .089 cuivre **NEW**



Disque plastique cristal-transparent
inclus

Finitions accessoires

-  .081 ambre
-  .082 orange
-  .084 cristal transparent
-  .085 fumé

38433.2.004.000.1
Porte papier toilette

Disques plastiques de couleur
supplémentaires, à commander
séparément:

Disque ø 183 mm

39833.5.081.001.1
Ambre

39833.5.082.001.1
Orange

39833.5.084.001.1
Cristal transparent

39833.5.085.001.1
Fumé

Disque ø 275 mm

39833.5.081.002.1
Ambre

39833.5.082.002.1
Orange tangerine

39833.5.084.002.1
Cristal-transparent

39833.5.085.002.1
Fumé



Disque plastique cristal-transparent
inclus



LIVING CITY



Un système anguleux, mais tellement flexible et facile d'entretien: living city possède une clarté conceptuelle aussi bien que formelle. Le système modulaire permet de proposer des lavabos avec et sans tablette, dans de nombreuses dimensions. Une réduction formelle et non pas une froide sobriété, individualisme sans étrangeté: le langage formel de living city s'adresse aux personnes qui vivent dans un cadre moderne et créent leur environnement avec finesse et sensibilité envers les matériaux. Se marie également au design du WC suspendu et du bidet rectangulaires de LAUFEN.







Des lignes urbaines et modernes: living city démontre le courage de la réduction à l'essentiel et définit la céramique sous forme cubique. Une ligne claire reverse cette conception de salle de bains avec une exigence esthétique élevée. Une géométrie pure: les produits en céramique de living city parlent une langue des formes claires et célèbrent les lignes du moderne – de toute évidence en combinaison avec la robinetterie adaptée de la ligne citypro.

Le mobilier de la série case, disponible pour tous les lavabos living city, offre un complément parfait pour accroître l'espace de rangement (voir chapitre case).





81343.1
Vasque à semi-encastrer
Dimensions: 460 x 460 x 140 mm



81343.2
Vasque à semi-encastrer
Dimensions: 500 x 460 x 140 mm

LIVING CITY

ø1543.2 ○/●
Lave-mains mural ou à poser sur meuble

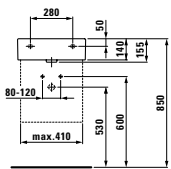
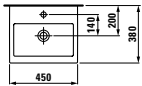

Options : .104 .109

Vasque à poser ○/●/●●

	A	B	C	D
ø1143.0	450	380	200	140
ø1143.1	500	425	225	165
ø1143.2	600	425	225	165

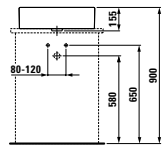
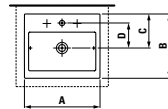

Options : .104 .109
convient également pour
ø1143.1/.2
.108 .136

Lavabo mural ou à poser sur meuble ○/●/●●●

	A	B	C
ø1743.1	500	460	460
ø1743.3	600	460	560

Vasque à poser sur plan

	A	B
ø1743.2	500	460
ø1743.4	600	460

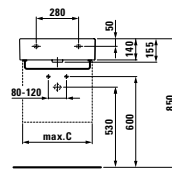
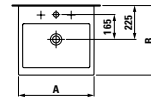

Options : .104 .109

Lavabo mural ou à poser sur meuble ○/●/●●●

	A	B	C
ø1743.6	800	460	760
ø1843.7	1000	460	960

Vasque à poser sur plan

	A	B
ø1743.7	800	460
ø1843.8	1000	460

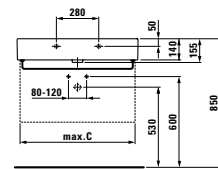
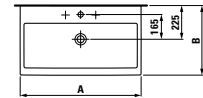

Options : .104 .109
convient également pour
ø1843.7/.8
.107

Lavabo mural ou à poser sur meuble, recoupable jusqu'à 700 mm ○/●/●●●

ø1843.1
Étagère gauche

ø1843.2
Étagère droite

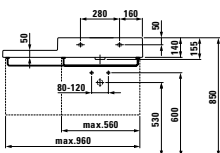
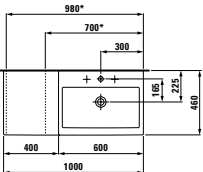

Options : .104 .108 .109 .135

Porte-serviettes, chromé

ø9542.3
Pour lavabo 500 mm ø1743.1

ø9542.4
Pour lavabos 600 mm ø1743.3,
ø1843.1/.2/.5/.6

ø9542.5
Pour lavabo 800 mm ø1743.6

ø9542.6
Pour lavabos 1000 mm
ø1843.1/.2/.5/.6/.7



LIVING CITY

Vasque à encastrer par-dessous ○

	A	B	C	D
81243.2	350	400	280	335
81243.1	490	535	310	360

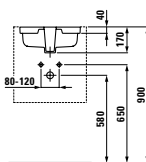
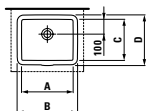

Options : .109 .155

81343.9 ○

Vasque à encastrer par-dessous

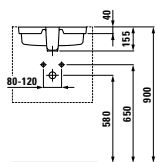
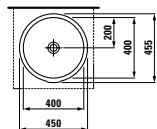

Options : .109 .155

81343.1 ○/●

Vasque à semi-encastrer

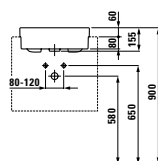
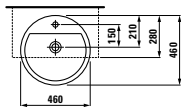

Options : .104 .109

81343.2 ○/●/●/●

Vasque à semi-encastrer

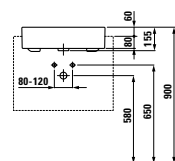
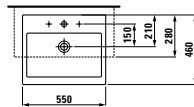

Options : .104 .108 .109

Finitions céramique

.000 blanc

.400 blanc LCC

CASE FOR LIVING CITY

Meuble pour lavabo living city
 81543.2, tiroirs avec fermeture
 amortie et siphon gain de place

40111.1
 Avec un tiroir

40111.2
 Avec deux tiroirs

Pieds, en option
48309.9

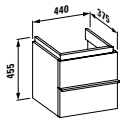

Finitions : .463 .464 .519 .548 .999

Meuble pour lavabo living city
 81743.1, tiroirs avec fermeture
 amortie et siphon gain de place

40113.1
 Avec un tiroir

40113.2
 Avec deux tiroirs

Pieds, en option
48309.9

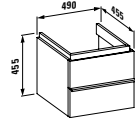

Finitions : .463 .464 .519 .548 .999

Meuble pour lavabo living city
 81743.3, tiroirs avec fermeture
 amortie et siphon gain de place

40118.1
 Avec un tiroir

40118.2
 Avec deux tiroirs

Pieds, en option
48309.9

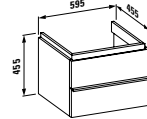

Finitions : .463 .464 .519 .548 .999

Meuble pour lavabo living city
 81743.6, tiroirs avec fermeture
 amortie et siphon gain de place

40124.1
 Avec un tiroir

40124.2
 Avec deux tiroirs

Pieds, en option
48309.9

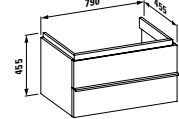

Finitions : .463 .464 .519 .548 .999

Meuble pour lavabos living city
 81843.7, 81843.1, 81843.2, tiroirs
 avec fermeture amortie et siphon
 gain de place

40128.1
 Avec un tiroir

40128.2
 Avec deux tiroirs

Pieds, en option
48309.9

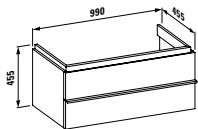

Finitions : .463 .464 .519 .548 .999

Pour les armoires et les miroirs
 assortis, merci de consulter le
 chapitre «case».

49095.0
 Porte-serviettes, aluminium, 270 mm

Compatible avec:
case for living city
 40111.1/2



49095.1
 Porte-serviettes, aluminium, 320 mm

Compatible avec:
case for living city
 40111.1/2, 40113.1/2, 40118.1/2,
 40124.1/2, 40128.1/2



49095.2
 Porte-serviettes, aluminium, 400 mm

Compatible avec:
case for living city
 40113.1/2, 40118.1/2, 40124.1/2,
 40128.1/2

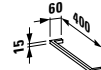

Finitions meubles

-  **.463** blanc mat
-  **.464** blanc brillant
-  **.519** chêne blanchi
-  **.548** chêne anthracite
-  **.999** autres couleurs

Veillez préciser le numéro de la
 couleur lors de la commande.

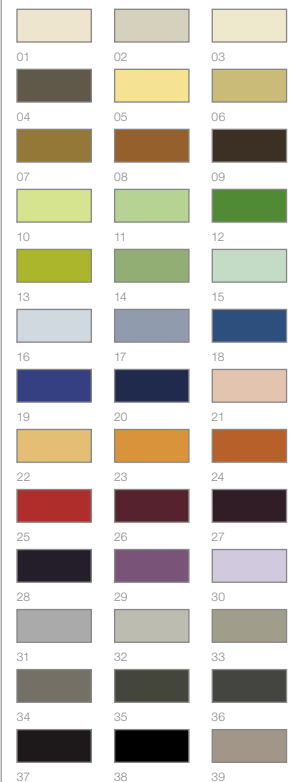

Pour plus d'informations sur le
 choix des 38 couleurs, merci
 de consulter les chapitres
 «Caractéristiques et avantages
 produits».

LIVING SQUARE





Living square va à la limite de ce qu'il est possible d'obtenir en céramique. Le lavabo ultra-plat donne littéralement l'impression de flotter devant le mur avec ses surfaces plates et ses bords bien définis. La céramique peut revêtir une telle élégance! Living square suscite l'enthousiasme avec sa silhouette fine: le lavabo double d'une longueur utile de 180 cm est complété par une tablette en céramique qui en fait un lieu vraiment fonctionnel. Les meubles de la série case conviennent également (pour de plus amples informations à ce sujet, voir le chapitre case).



product
design award

2013



German
Design Award

SPECIAL
MENTION 2013





Les lavabos living square offrent différentes configurations: en montage mural classique, combinés avec un meuble, ou à poser sur plan de toilette, et peuvent être complétés par un porte-serviettes très pratique.





Les lavabos living square peuvent être coupés et ajustés pratiquement à volonté: sur la droite, sur la gauche ou des deux côtés. Grâce à une technique d'usinage très précise, il est possible de les couper au millimètre près dans notre usine à la dimension souhaitée selon les indications du client. Cela permet de créer des solutions sur mesure pouvant s'intégrer de manière optimale dans des recoins et des niches.



living square est inspirant, avec ses lignes fines: Le lavabo double, d'une longueur utile de 180 cm, combiné à la tablette en céramique, crée un espace fonctionnel pour faciliter la toilette.

LIVING SQUARE

81543.4 
Lave-mains mural ou à poser sur meuble

81543.5
Vasque à encastrer par-dessus, pour montage mural

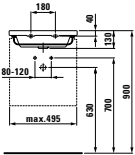
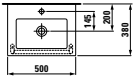

Options : .104 .109 .

81643.1 
Lavabo mural ou à poser sur meuble

81643.2
Vasque à encastrer par-dessus, pour montage mural

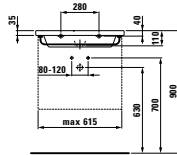
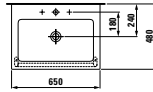

Options : .104 .108 .109

81643.3 
Lavabo mural ou à poser sur meuble, à couper jusqu'à 650 mm

81643.4
Vasque à encastrer par-dessus, pour montage mural

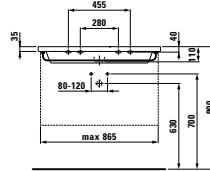
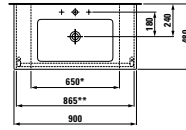

Options : .104 .108 .109

également pour : 81643.3
.135 .147 .

81643.5 
Lavabo mural ou à poser sur meuble, recoupable jusqu'à 650 mm

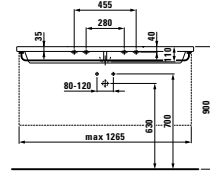
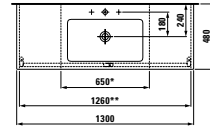

Options : .104 .108 .109 .135.147

81743.8 
Lavabo asymétrique mural ou à poser sur meuble, tablette à droite

NEW

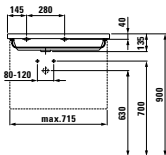
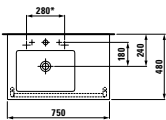

Options : .104 .108 .109

81743.9 
Lavabo asymétrique mural ou à poser sur meuble, tablette à gauche

NEW

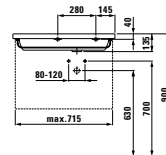
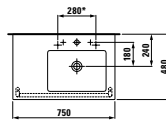

Options : .104 .108 .109

81643.6 
Lavabo double mural ou à poser sur meuble

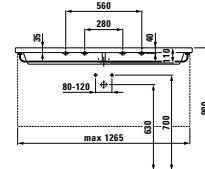
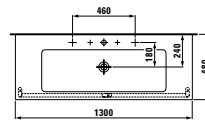

Options : .104 .107 .108 .109

81643.8 
Lavabo mural ou à poser sur meuble, recoupable jusqu'à 1000 mm

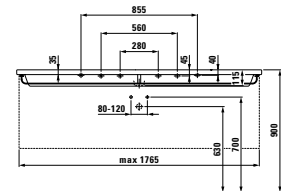
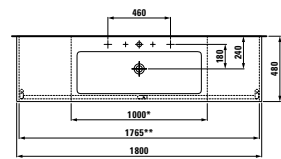

Options : .104 .107. 108 .109
.135.147

Tablette céramique, recoupable

	A
87043.3	900
87043.4	1200
87043.5	1300
87043.6	1500
87043.8	1800

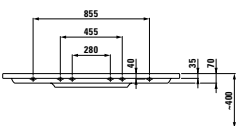
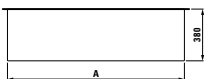

Options :
.000 sans découpe
.710 découpe à droite
.711 découpe à gauche
.712 découpe à gauche et à droite

Porte-serviettes, chromé

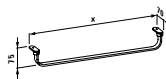

88143.1
Compatible avec lavabo living
500 mm 81543.4

88143.2
Compatible avec lavabo living
650 mm 81643.1

88143.6
Compatible avec lavabo living
750 mm 81743.8, 81743.9

88143.3
Compatible avec lavabo living
900 mm 81643.3

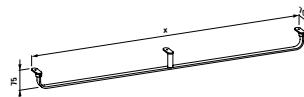

88143.4
Compatible avec lavabo living
1300 mm 81643.5, 81643.6

88143.5
Compatible avec lavabo living
1800 mm 81643.8

Finitions céramique

-  .000 blanc
-  .400 blanc LCC

CASE FOR LIVING SQUARE

Meuble pour lavabo living square
 ø1543.4, tiroirs avec fermeture
 amortie et siphon gain de place

40114.1
 Avec un tiroir

40114.2
 Avec deux tiroirs

Pieds, en option
48309.7

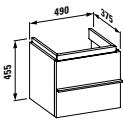

Finitions : .463 .464 .519 .548 .999

Meuble pour lavabo living square
 ø1643.1, tiroirs avec fermeture
 amortie et siphon gain de place

40121.1
 Avec un tiroir

40121.2
 Avec deux tiroirs

Pieds, en option
48309.7

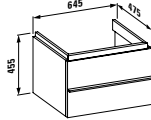

Finitions : .463 .464 .519 .548 .999

Meuble pour lavabo living square
 ø1643.3, tiroirs avec fermeture
 amortie et siphon gain de place

40126.1
 Avec un tiroir

40126.2
 Avec deux tiroirs

Pieds, en option
48309.7

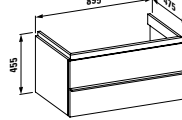

Finitions : .463 .464 .519 .548 .999

Finitions meubles

- .463** blanc mat
- .464** blanc brillant
- .519** chêne blanchi
- .548** chêne anthracite
- .999** autres couleurs

Veillez préciser le numéro de la couleur lors de la commande.



Pour plus d'informations sur le choix des 38 couleurs, merci de consulter le chapitre «Caractéristiques et avantages produits».

Meuble pour lavabo living square
 ø1743.8, tiroirs avec fermeture
 amortie et siphon gain de place

40142.1
 Avec un tiroir

40142.2
 Avec deux tiroirs

NEW

Pieds, en option
48309.7

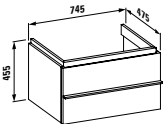

Finitions : .463 .464 .519 .548 .999

Meuble pour lavabo living square
 ø1743.9, tiroirs avec fermeture
 amortie et siphon gain de place

40144.1
 Avec un tiroir

40144.2
 Avec deux tiroirs

NEW

Pieds, en option
48309.7

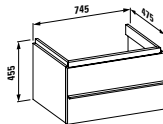

Finitions : .463 .464 .519 .548 .999

Meuble pour lavabos living square
 1300 mm ø1643.5 et ø1643.6, tiroirs avec
 fermeture amortie et siphon gain de place, deux étagères en
 verre,

40131.1
 Avec un tiroir et deux portes à
 gauche / droite

40131.2
 Avec deux tiroirs et deux portes à
 gauche / droite

Pieds, en option
48309.7

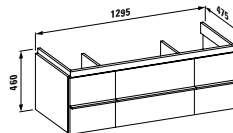

Finitions : .463 .464 .519 .548 .999

Meuble pour lavabo 1800 mm
 ø1643.8, tiroirs avec fermeture
 amortie et siphon gain de place,
 deux étagères en verre

40136.1
 Avec un tiroir et deux portes à
 gauche / droite

40136.2
 Avec deux tiroirs et deux portes à
 gauche / droite

Pieds, en option
48309.7

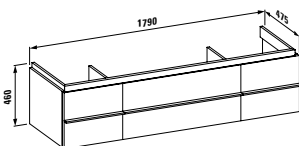

Finitions : .463 .464 .519 .548 .999

49095.0
 Porte-serviettes, aluminium, 270 mm

Compatible avec:
case for living square
 40114.1, 40114.2



49095.2
 Porte-serviettes, aluminium, 400 mm

Compatible avec:
case for living square
 40121.1/2, 40126.1/2, 40131.1/2,
 40136.1/2



Pour les armoires et les miroirs assortis, merci de consulter les chapitres «case» et «frame25».

LIVING SAPHIRKERAMIK

◆ SaphirKeramik



Design: platinumdesign,
Andreas Dimitriadis



LAUFEN résume à l'essentiel les avantages du nouveau matériau qu'est la SaphirKeramik: des opportunités et marges de manœuvre auparavant inconnues en matière de design en liaison avec la céramique se reflètent clairement dans les formes filigranées aux parois minces et les rayons étroits des nouvelles vasques SaphirKeramik. En complément des vasques révolutionnaires Living SaphirKeramik, LAUFEN propose des meubles élégants, qui sont parfaitement assortis aux vasques aux parois ultra-fines. Les meubles existent en deux versions adaptées aux dimensions des vasques de lavabo.



PIA '13 : The 2013 Architectural Products
Product Innovation Awards

DESIGN PLUS



LIVING SAPHIRKERAMIK

81143.3

Vasque à poser

A commander séparément : Clapet non-obturant et clapet de vidage en céramique 89818.8

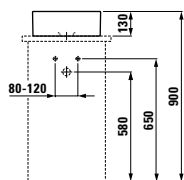
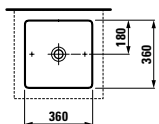

Options : .112

81143.4

Vasque à poser

A commander séparément : Clapet non-obturant et clapet de vidage en céramique 89818.8

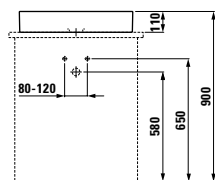
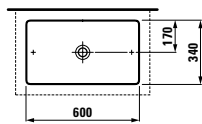

Options : .112

81143.5

Vasque à poser

A commander séparément : Clapet non-obturant et clapet de vidage en céramique 89818.8

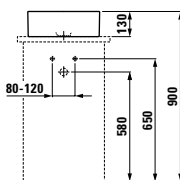
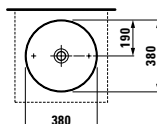

Options: .112

Finitions céramique

 .000 blanc

 .400 blanc LCC

Finitions meubles

 .463 blanc mat

➔ Pour plus d'informations:
Voir chapitre „Caractéristiques
produits de la SaphirKeramik“



Meuble pour lavabo 81143.3,
avec siphon gain de place, pour
raccordement mural

40530.1

Avec 1 porte à gauche et 1 tablette

40530.2

Avec 1 porte à droite et 1 tablette

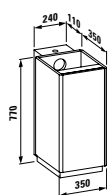

Couleurs : .463

40533.3

Meuble pour lavabo 81143.4, avec
3 étagères et siphon gain de place,
pour raccordement mural

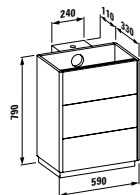

Couleurs : .463

Armoire haute, avec 4 étagères

40535.1

Charnière de porte à gauche

40535.2

Charnière de porte à droite

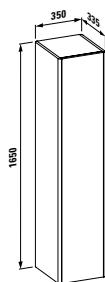

Couleurs : .463

49095.0

Porte-serviettes, aluminium, 270 mm

Compatible avec:

living square

40530.1, 40530.2, 40533.3





WCS & Bidets

De forme rectangulaire, les WCS et bidets suspendus de la collection living se combinent parfaitement avec les lavabos des séries living city et living square. L'émaillage hygiénique LCC, les abattants frein de chute sont les avantages de la gamme.

82043.5
WC suspendu, à chasse directe

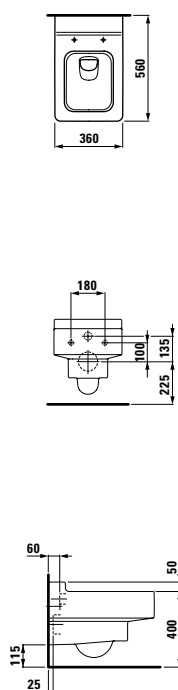

83043.2.302
Bidet suspendu, percé un trou pour la robinetterie

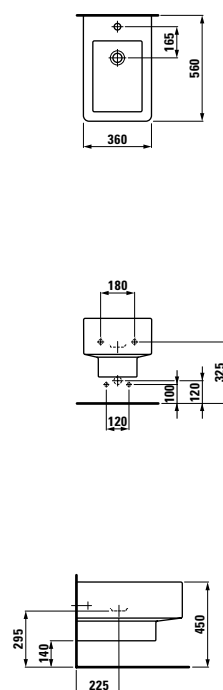

89243.3
Abattant amovible pour WC

89243.4
Abattant amovible frein de chute pour WC

Finitions céramique

-  .000 blanc
-  .400 blanc LCC

LB³



Parfaite alliance avec le mobilier contemporain: Lb3 classic, c'est le langage formel des intérieurs bourgeois du 19ème siècle – transposé au présent, tout simplement. Le liseré confère au lavabo un style élégant, léger et classique. Quelle que soit la version déclinée: lavabo avec colonne d'appui ou semi-colonne, lavabo à poser sur meuble, recoupable en option ou lavabo à encastrer – Lb3 classic offre un grand choix qui vous donne toutes les libertés lors de l'agencement. Un hommage au passé et malgré tout un design très tendance: meubles en blanc, chêne ou wengé. Pour un montage mural ou sur pieds en métal chromé. Les armoires hautes avec tablettes en verre offrent un volume de rangement important et assurent que l'ordre règne dans la salle de bains. La perfection dans les moindres détails: les accessoires exactement assortis au design des trois variantes Lb3 sont réalisés en chrome précieux.



LB³ COMFORT



WC Lb3 Confort – pour un confort accru: sa position surélevée de 6 cm facilite nettement l'action de s'asseoir, assure une position assise ergonomique et permet de se remettre debout plus facilement. Il s'adapte aux raccordements existants, ce qui facilite le remplacement.

- Position assise surélevée de 6 cm pour un confort accru
- Angle du genou à environ 90° pour une position assise adaptée et pour s'asseoir et se remettre debout facilement
- Installation simple grâce à des dimensions de fixation standard (p. ex. dans le cadre d'une rénovation)

universal design award 2011

universal design consumer favorite 2011

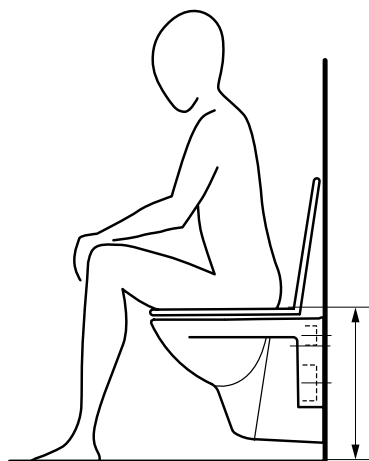

Standard
42 cm

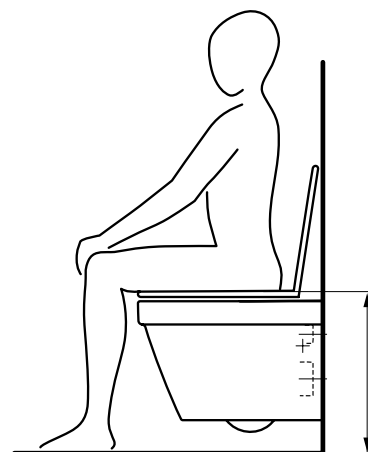

Confort
48 cm

Au sol, suspendu, pour réservoir d'eau mural ou encastré: les gammes des WC et bidets Lb3 séduisent par leur variété – abattants avec ou sans frein de chute. Avec la variante classic, l'abattant des WC prend la forme du double liseré. Avec la variante modern et design, la bordure est simple. Les gammes de WC et bidets en céramique sont en revanche identiques pour toutes les versions Lb3. De nombreux détails pratiques sont convaincants: trop-plein caché pour bidet et fixations dissimulées pour WC et bidet.



81068.6 ○/●/●●●

Lavabo mural ou à poser sur meuble, recoupable jusqu'à 700 mm

81968.0
Colonne en céramique

81968.1
Semi-colonne en céramique

87868.1/2
Plaque latérale gauche/droite

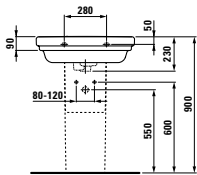
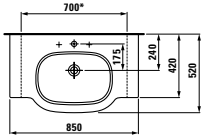

Options : .104 .108 .109 .135 .147

81068.8 ○/●/●●●

Lavabo mural ou à poser sur meuble, recoupable jusqu'à 900 mm

81968.0
Colonne en céramique

81968.1
Semi-colonne en céramique

87868.1/2
Plaque latérale gauche/droite

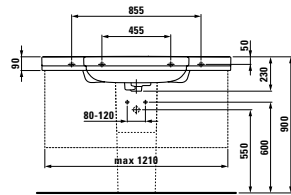
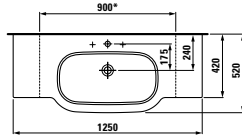

Options : .104 .108 .109 .135 .147

81168.2 ○/●/●●●

Vasque à encastrer par-dessus

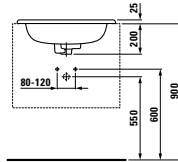
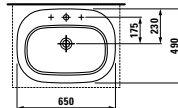

Options : .104 .108 .109

Miroir avec cadre et éclairage

44890.1 (750 mm)

44990.1 (1200 mm)

Miroir avec cadre sans éclairage

44890.5 (750 mm)

44990.5 (1200 mm)

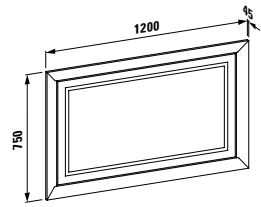

43611.2
Meuble pour lavabo 81068.6, 2 tiroirs à fermeture amortie et siphon gain de place

Non commercialisé en France

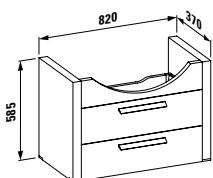

43613.2
Meuble pour lavabo 81068.8, 2 tiroirs à fermeture amortie et siphon gain de place

Non commercialisé en France

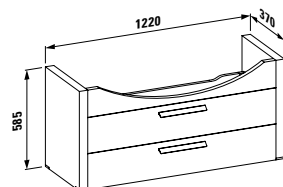

46600.2
Colonne avec 4 étagères, sans pieds, avec charnières à droite ou à gauche.

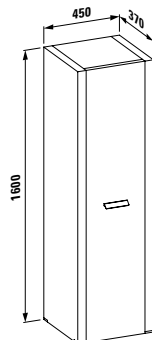

43614.1
Jeu de 2 pieds chromés en option

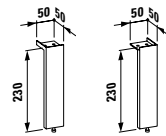

46410.2
Conteneur à roulettes avec siège, un tiroir avec poignée

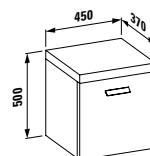

82068.0

WC suspendu, à chasse directe

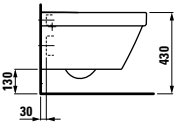
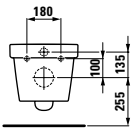
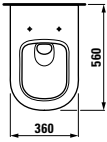

82068.1

WC suspendu confort, à chasse directe, surélevé de 6 cm

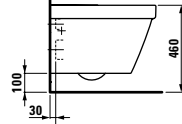
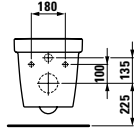
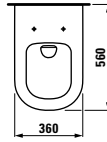

82168.4

WC au sol à chasse directe, alimentation indépendante, avec évacuation horizontale ou verticale

Non commercialisé en France

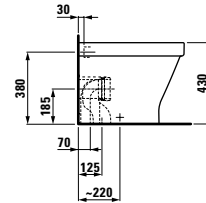
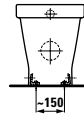

Réservoir universel adapté
82866.0/1

82468.4

WC au sol à chasse directe, avec évacuation horizontale ou verticale

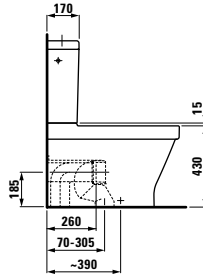
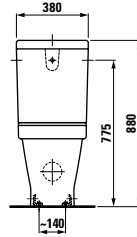

83068.2.302

Bidet suspendu, percé un trou pour la robinetterie

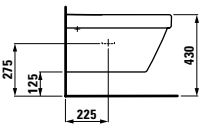
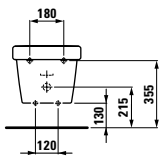
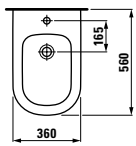

83268.1

Bidet au sol

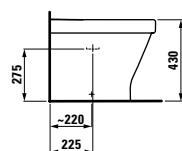
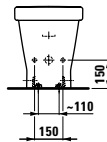
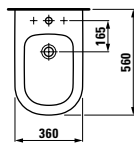

Options : .302 .308

82868.0

Réservoir, double chasse, alimentation latérale et milieu arrière pour cuvette 82468.4

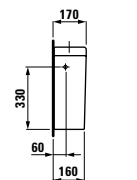
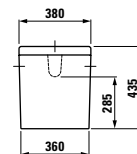



89568.0

Abattant de WC amovible

89568.1

Abattant de WC amovible, avec frein de chute

Finitions meubles

-  .560 blanc
-  .561 wengé
-  .562 chêne

Finitions céramique

-  .000 blanc
-  .400 blanc LCC

INO

◆ SaphirKeramik





Le design de Toan Nguyen se caractérise par une très grande sensibilité pour les tendances, le développement de notre société actuelle et de son environnement. Avec son atelier, le Toan Nguyen Studio, le designer conçoit des produits qui donnent une forme intemporelle à l'esprit du temps. Toan Nguyen est né à Paris en 1969. Il possède un diplôme de Design industriel de l'ENSCI-Les Ateliers (Paris) depuis 1995. Nguyen a acquis son expérience au sein de différents studios de design à Paris, Barcelone et Madrid avant de collaborer en 1998 pendant près de dix ans avec Antonio Citterio, à la fois directeur de la création et partenaire. Pendant cette période, il a réalisé des créations pour les marques Axor-Hansgrohe, B&B Italia, Flos, Fusital, Guzzini, Iittala, Kartell, Metalco, Skantherm, Technogym et Vitra. En 2008, Toan Nguyen a fondé son propre studio à Milan.

UNE ESTHÉTIQUE LÉGÈRE

La nouvelle collection pour salle de bains Ino créée par le designer français Toan Nguyen pour LAUFEN est caractérisée par une nouvelle interprétation des formes classiques des lavabos. Cette collection innovante profite habilement des possibilités conceptuelles de la SaphirKeramik de LAUFEN: les objets sont élégants, attrayants et semblent être quasiment en apesanteur avec leurs lignes simples et leurs parois délicates mais néanmoins très stables. Un lavabo à fixer au mur, une vasque à poser ou destinée à être semi-encastree, des meubles de salles de bains de haute qualité et deux modèles de baignoires font partie de la collection.





L'un des points forts de la collection Ino est un lavabo particulièrement remarquable avec sa console intégrée d'une seule pièce. La tablette, facile à nettoyer et dotée d'un dossier, définit l'espace à côté du large lavabo, disponible en version droite ou gauche. Il a déjà été couronné d'un prix très convoité, le Design Plus Award 2015, par les juges de l'ISH.

La baignoire indépendante en Sentec, disponible en 1700 x 750 mm ou 1800 x 800 mm avec un appui-tête intégré est synonyme de havre de paix dans une salle de bains de la collection Ino. Grâce à ses bords fins, la baignoire ovale apparaît tout en finesse, tout comme les lavabos en SaphirKeramik. Elle est fabriquée d'une seule pièce avec une seule paroi et est caractérisée par son très faible poids.





Un lavabo mural, d'une longueur de 450 ou de 560 mm ainsi qu'une vasque à poser d'une longueur de 450 ou de 500 mm pouvant être posée ou semi-encastée font également partie de la collection Ino.



Nguyen a également créé un ensemble de meubles de salle de bains spécialement pour Ino. Ils sont assortis à la collection d'un point de vue visuel mais aussi fonctionnel. L'un de points forts consiste dans le mince habillage avant du tiroir en aluminium contreplaqué de bois véritable ou vernis brillant qui s'étend sur les côtés du meuble sous-lavabo, donnant un effet d'unité. Une armoire haute assortie avec une porte en coin est également disponible.



81530.1 ○/●
Lave-mains mural ou à poser sur meuble

81630.0
Lave-mains mural ou à poser sur plan, meulé

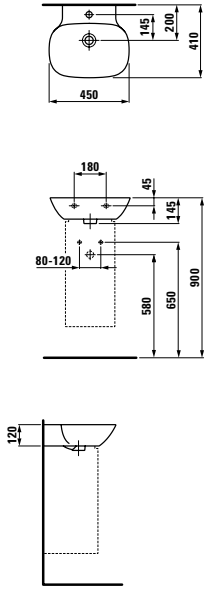

Finitions : .000 .400
Options : .104 .109 .111 .112

81030.2 ○/●
Lavabo mural ou à poser sur meuble

81630.2
Lavabo mural ou à poser sur plan, meulé

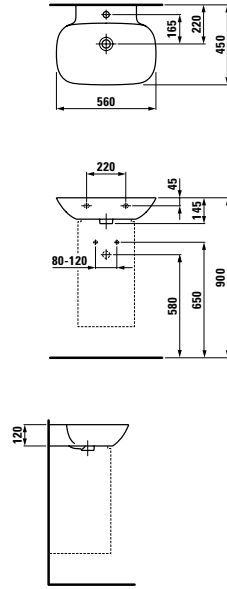

Finitions : .000 .400
Options : .104 .109 .111 .112

81330.1 ○/●
Lavabo mural ou à poser sur meuble, tablette à gauche

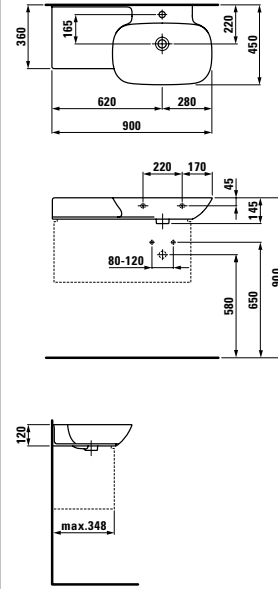

Finitions : .000 .400
Options : .104 .109 .111 .112

81330.2 ○/●
Lavabo mural ou à poser sur meuble, tablette à droite

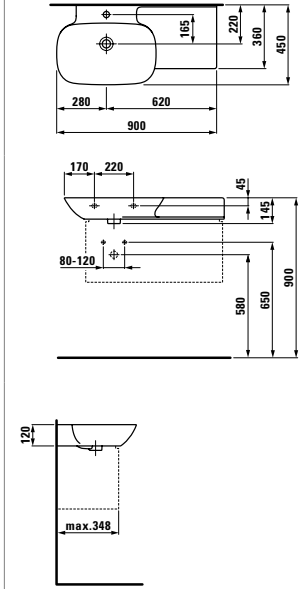

Finitions : .000 .400
Options : .104 .109 .111 .112

81230.0 ○
Vasque à poser

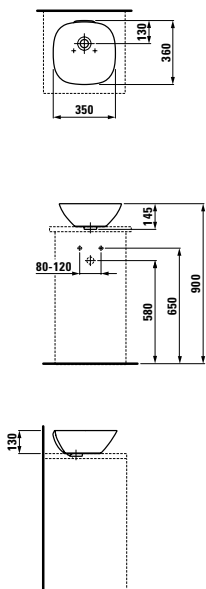

Finitions : .000 .400
Options : .109 .112

81230.2 ○
Vasque à poser

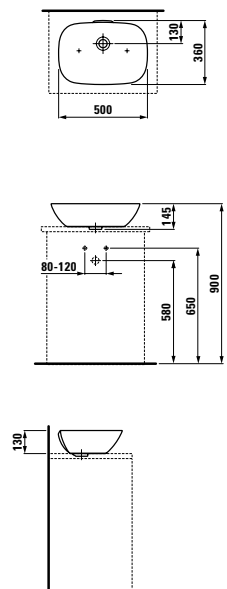

Finitions : .000 .400
Options : .109 .112

81730.1 ○
Vasque à semi-encastrer

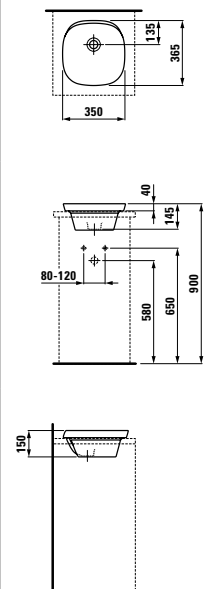

Finitions : .000 .400
Options : .109 .112

81730.2 ○
Vasque à semi-encastrer

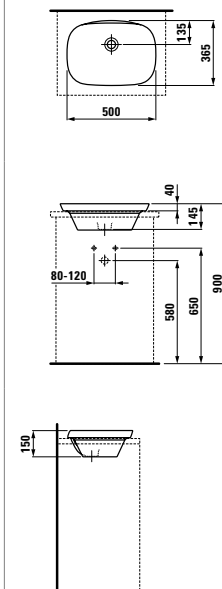

Finitions : .000 .400
Options : .109 .112 .112

42530.1

Meuble pour lavabo 81530.1, une porte avec charnières à gauche et 2 compartiments intégrés, fermeture amortie, 1 étagère, siphon gain de place, avec façade aluminium contreplaqué noyer véritable ou laqué blanc mat

42530.2

Mêmes caractéristiques que le meuble ci-dessus, porte avec charnières à droite

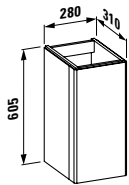

Finitions : .170 .171

42535.1

Meuble pour lavabo 81030.2 une porte avec charnières à gauche et 2 compartiments intégrés, fermeture amortie, 1 étagère, siphon gain de place, avec façade aluminium contreplaqué noyer véritable ou laqué blanc mat

42535.2

Mêmes caractéristiques que le meuble ci-dessus, porte avec charnières à droite

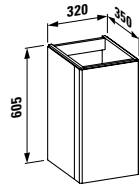

Finitions : .170 .171

23030.2

Baignoire, indépendante, 1800 x 800 x 520 mm, en solid surface Sentec, avec trop-plein intégré, livrée avec appuie-tête. Découpe au sol à prévoir.

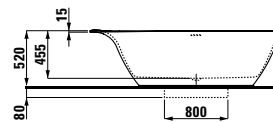
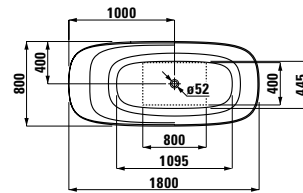



Finitions : .000

Finitions céramique

-  .000 blanc
-  .400 blanc LCC

Finitions meubles

-  .170 Blanc mat
-  .171 Noyer foncé

Pour plus de solutions de meubles, se référer aux chapitres Boutique et Space.

42540.1

Meuble pour lavabos 81330.1/2, un tiroir à ouverture push and pull, avec fermeture amortie, avec façade aluminium contreplaqué noyer véritable ou laqué blanc mat

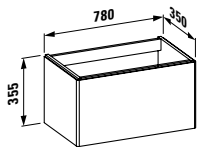

49541.1

Boîte de rangement, pour tiroir, blanc mat,

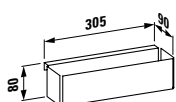

Finitions : .170 .171

42545.1

Armoire haute, charnières de porte à gauche, 5 étagères, avec façade aluminium 5 mm

42545.2

Armoire haute, charnières de porte à droite, 5 étagères, avec façade aluminium 5 mm

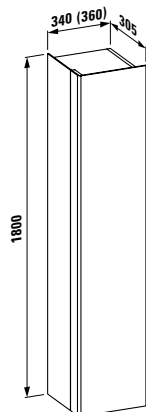

Finitions : .170 .171

23130.2

Baignoire, indépendante, 1700x750x520 mm, en solid surface Sentec, avec trop-plein intégré, livrée avec appuie-tête. Découpe au sol à prévoir.

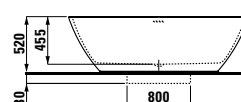
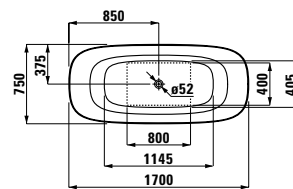

Finitions : .000

Finitions des baignoires

-  .000 blanc



Pour plus d'informations : Voir „Caractéristiques produits de la SaphirKeramik“



VAL

◆ SaphirKeramik





Le designer munichois Konstantin Grcic n'est pas seulement l'un des designers les plus influents de l'époque actuelle mais il est également connu pour sa capacité à tirer le maximum des nouveaux matériaux et méthodes de production. Avec le nouveau matériau SaphirKeramik, nous avons offert à Grcic l'opportunité de dépasser et de redéfinir les limites conceptuelles de la céramique dans la salle de bains. La collaboration étroite avec le designer a débuté avec le projet SaphirKeramik pour lequel différentes études de concept spectaculaires, basées sur des lavabos avec surface fonctionnelle et décorative, ont été développées.

LA FONCTIONNALITÉ ALLIÉE À LA DECORATION

La nouvelle collection pour salle de bains Val créée par le designer vedette munichois Konstantin Grcic pour le spécialiste suisse de la salle de bains LAUFEN, montre le potentiel exceptionnel au niveau de la conception de la SaphirKeramik révolutionnaire. Grâce à des lignes simples, des bords extrêmement fins et de très fines bordures, les lavabos de la collection sont uniques au monde. Des lavabos, des vasques à poser, des vide-poches, une baignoire et les nouveaux meubles de salle de bains de la gamme Space complètent la collection Val.





Le lavabo mural rectangulaire est disponible dans 6 longueurs allant de 450 à 950 mm. Il se caractérise par des lignes géométriques droites, des bords dont le rayon est nettement défini et des angles légèrement arrondis qui soulignent le caractère agréable et doux de la SaphirKeramik.









Konstantin Grcic a créé une baignoire indépendante compacte de dimensions 1600 x 750 x 520 mm, assortie aux objets en SaphirKeramik. La baignoire ovale a une apparence légère et élégante. Elle est parfaitement coordonnée aux délicats lavabos grâce aux bords extrêmement fins. Étant donné la maîtrise de LAUFEN en ce qui concerne la fabrication de baignoires en solid surface Sentec, celle-ci peut être réalisée d'une seule pièce et d'une seule paroi sans qu'il ne soit nécessaire de renoncer au trop-plein intégré et ce, avec un poids réduit.

Une vasque à poser rectangulaire et une vasque à poser asymétrique ainsi qu'une vasque à encastrer par-dessus font également partie de la collection Val. Tous ces modèles sont équipés de surfaces intégrées dont la texture tactile génère des zones à moitié sèches. De plus, la collection Val comporte un plateau de rangement rond et un plateau de rangement rectangulaire en SaphirKeramik qui présentent également des zones dotés d'une structure haptique. Tous les lavabos sont disponibles avec ou sans trop-plein.





81528.1 ○/●
Lave-mains mural ou à poser sur meuble

81628.0
Lave-mains mural ou à poser sur plan, meulé

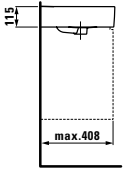
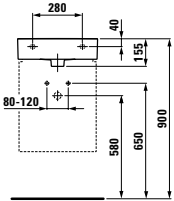
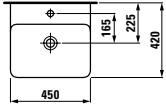

Finitions : .000 .400
Options : .104 .109 .111 .112

81028.2 ○/●/●●
Lavabo mural ou à poser sur meuble

81628.2
Lavabo mural ou à poser sur plan, meulé

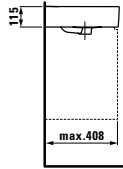
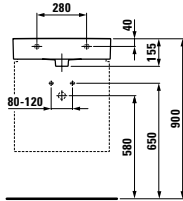
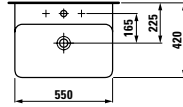

Finitions : .000 .400
Options : .104 .108 .109 .111 .112 .158

81028.3 ○/●/●●●
Lavabo mural ou à poser sur meuble

81628.3
Lavabo mural ou à poser sur plan, meulé

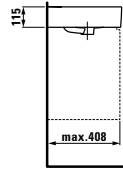
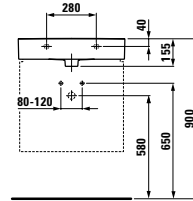
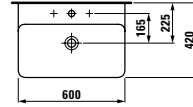

Finitions : .000 .400
Options : .104 .108 .109 .111 .112 .158

81028.4 ○/●/●●●
Lavabo mural ou à poser sur meuble

81628.4
Lavabo mural ou à poser sur plan, meulé

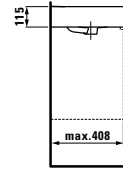
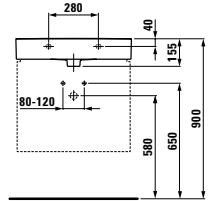
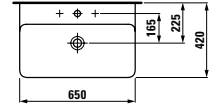

Finitions : .000 .400
Options : .104 .108 .109 .111 .112 .158

81028.5 ○/●/●●●
Lavabo mural ou à poser sur meuble

81628.5
Lavabo mural ou à poser sur plan, meulé

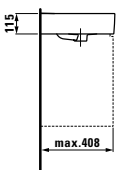
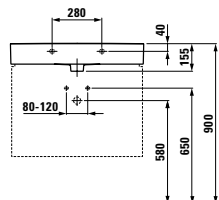
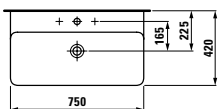

Finitions : .000 .400
Options : .104 .108 .109 .111 .112 .136 .158

81028.7 ○/●/●●●
Lavabo mural ou à poser sur meuble

81628.7
Lavabo mural ou à poser sur plan, meulé

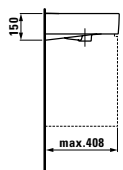
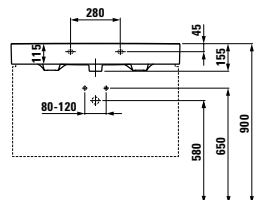
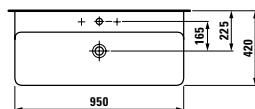

Finitions : .000 .400
Options : .104 .108 .109 .111 .112 .136 .158

81228.1 ○/●
Vasque à poser, avec plage de robinetterie et surface semi-humide

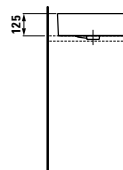
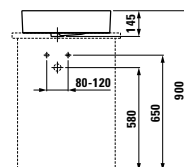
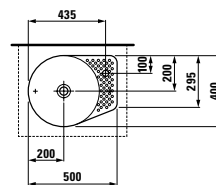

Finitions : .000 .400
Options : .104 .109 .111 .112

81228.2 ○
Vasque à poser, avec îlot semi-humide

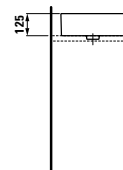
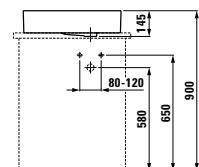
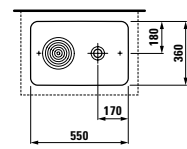

Finitions : .000 .400
Options : .109 .112

81728.1



Vasque à encastrer par-dessus

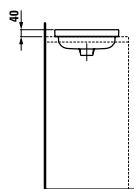
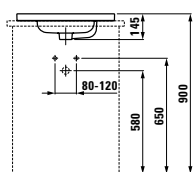
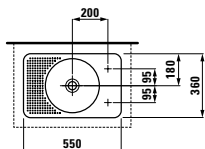

Finitions : .000 .400

Options : .105 .106 .109 .112 .113
.114

Finitions céramique

.000 blanc

.400 blanc LCC

87028.1

Plateau circulaire



Finitions : .000 .400

87028.2

Plateau rectangulaire

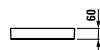
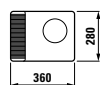

Finitions : .000 .400

41010.2

Meuble pour lave-mains Val 81528.1,
2 tiroirs avec fermeture amortie et
siphon gain de place

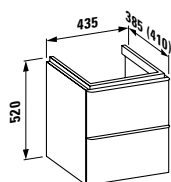

Finitions : .100 .101 .103 .999

41012.2

Meuble pour lavabo Val 81028.2,
2 tiroirs avec fermeture amortie et
siphon gain de place

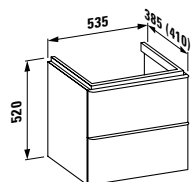

Finitions : .100 .101 .103 .999

41014.2

Meuble pour lavabo Val 81028.3,
2 tiroirs avec fermeture amortie et
siphon gain de place

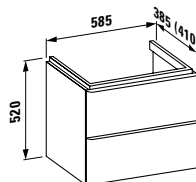

Finitions : .100 .101 .103 .999

41016.2

Meuble pour lavabo Val 81028.4,
2 tiroirs avec fermeture amortie et
siphon gain de place

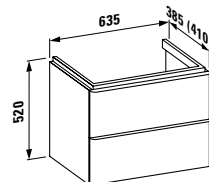

Finitions : .100 .101 .103 .999

41018.2

Meuble pour lavabo Val 81028.5,
2 tiroirs avec fermeture amortie et
siphon gain de place

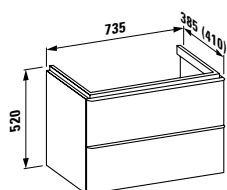

Finitions : .100 .101 .103 .999

41020.2

Meuble pour lavabo Val 81028.7,
2 tiroirs avec fermeture amortie et
siphon gain de place

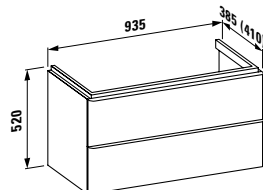

Finitions : .100 .101 .103 .999

49095.1

Porte-serviettes, aluminium anodisé,
320 mm

Compatible avec:

space for val

41010.2, 41012.2, 41014.2, 41016.2,
41018.2, 41020.2

Finitions : .105 .106

41122.0

Jeu de 2 pieds

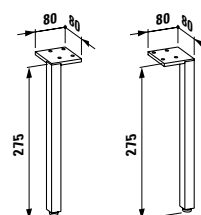

Finitions : .105 .106

49540.1

Système de rangement, petit modèle, pour meuble sous lavabo, laqué blanc mat

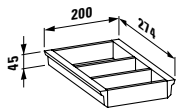
**49540.5**

Système de rangement, grand modèle, pour meuble sous lavabo, laqué blanc mat

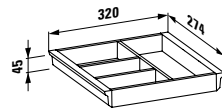
**49540.3**

Système de rangement, petit modèle, pour caisson sous plan et caisson à roulettes, laqué blanc mat

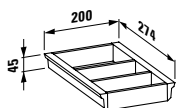
**49540.7**

Système de rangement, grand modèle, pour caisson sous plan et caisson à roulettes, laqué blanc mat

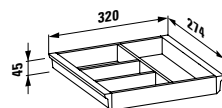
**23028.2**

Baignoire, indépendante, 1600 x 750 x 520 mm, en solid surface Sentec, avec trop-plein et tablier intégré, nécessite une découpe au sol

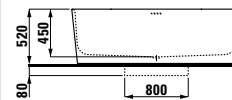
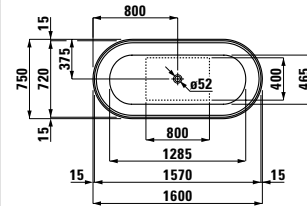

Finitions : .000

Finitions des baignoires

 .000 blanc

➔ Pour plus d'informations:
Voir chapitre „Caractéristiques produits de la SaphirKeramik“

**Finitions meubles**

-  .100 Blanc mat, avec poignée aluminium .105
-  .101 Noyer clair, avec poignée aluminium .105
-  .103 Orme foncé, avec poignée aluminium brun foncé .106
-  .105 Aluminium brillant
-  .106 Aluminium brun foncé

.999 Autres couleurs

Veillez indiquer le numéro de la couleur du meuble et des pieds lors de la commande

Pour les armoires hautes assorties, merci de consulter le chapitre „Space“.

PALACE









Un classique intemporel conçu pour le futur: la série palace est devenue une salle de bains complète à multiples facettes. Elle a conservé sa spécificité: ses lavabos recoupables s'intègrent sur-mesure à n'importe quel environnement de salle de bains.

Avec palace, le designer Andreas Dimitriadis/platinumdesign a conçu une série de salle de bains qui s'adapte aussi bien aux habitations privées qu'aux hôtels dans le monde entier. C'est un hommage à la céramique mettant en évidence ses points forts dans les deux cas d'utilisation.



➔ Voir chapitre : Mobilier de salles de bains



reddot design award
winner 2011



German
Design Award
NOMINEE 2013

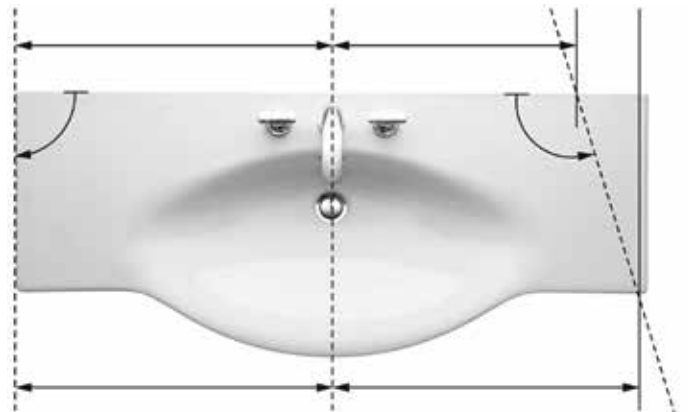

Les grands lavabos palace (à partir d'une longueur de 120 cm) offrent l'option d'une fabrication sur-mesure avec départ usine. Grâce à cette technique de fabrication innovante, il est possible d'adapter la céramique à la configuration de la salle de bains. Elle permet d'une part de raccourcir la céramique en la coupant – même en biseau. D'autre part, cette option permet de réaliser des parties latérales sur-mesure indépendantes sans avoir à ajouter des plaques latérales visibles.





En montage mural ou indépendant – la gamme palace offre des variantes de WC et bidets répondant à tous les besoins. Raffinée: la forme ergonomique avec fixation dissimulée. L'abattant de WC avec frein de chute est disponible en option.



PALACE

81570.1  Lave-mains mural ou à poser sur meuble

81970.2 Semi-colonne en céramique

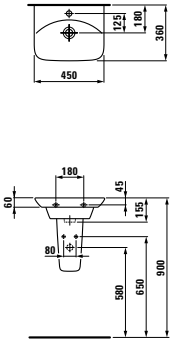

Options : .104 .109

Lavabo mural ou à poser sur meuble 

	A	B
81070.1	550	460
81070.2	600	480
81070.3	650	480
81070.4	700	480

81970.1 Semi-colonne en céramique

81970.0 Colonne en céramique

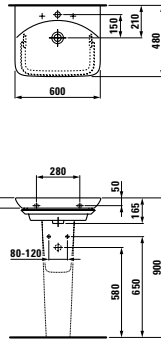

Options : .104 .109 .108 uniquement pour 81070.4

Lavabo mural ou à poser sur meuble 

81170.2 Sans porte-serviette

81270.2 Avec porte-serviette

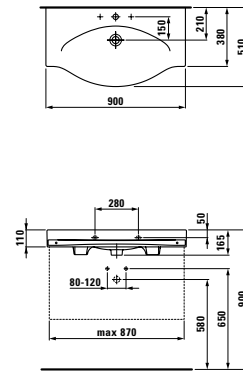

Options : .104 .108 .109

Lavabo mural ou à poser sur meuble, recoupable jusqu'à 900 mm 

Sans porte-serviette

	A
81170.4	1200
81170.6	1500
81170.8	1800

Avec porte-serviette

	A
81270.4	1200
81270.6	1500
81270.8	1800

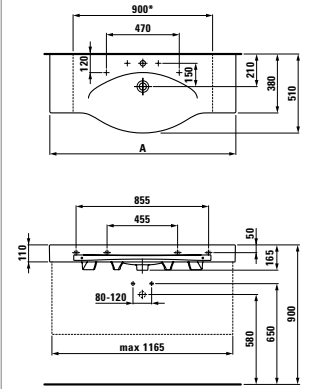

Options : .104 .108 .109 .135 .147

81070.8  Lavabo double mural ou à poser sur meuble

81970.1 Semi-colonne en céramique

81970.0 Colonne en céramique

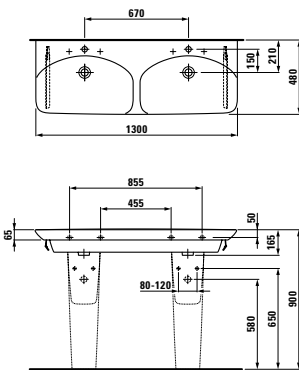

Options : .104 .108 .109

Porte-serviette frontal, chromé

8170.1 Compatible avec lavabo 81070.1



8170.2 Compatible avec lavabo 81070.2

8170.3 Compatible avec lavabo 81070.3

Lavabo double mural ou à poser sur meuble, recoupable jusqu'à 1350 mm 

Sans porte-serviette

	A
81370.6	1500
81370.8	1800

Avec porte-serviette

	A
81470.6	1500
81470.8	1800

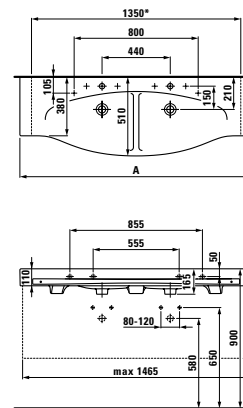

Options : .104 .108 .109 .135 .147

Tablette céramique, recoupable

	A
87043.3	900
87043.4	1200
87043.5	1300
87043.6	1500
87043.8	1800

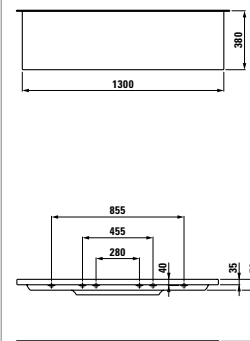

Options :
 .000 non coupée
 .710 découpe à droite
 .711 découpe à gauche
 .712 découpe à gauche et à droite

PALACE

81670.1



Lavabo plan mural ou à poser sur meuble, asymétrique gauche, recoupable jusqu'à 800 mm

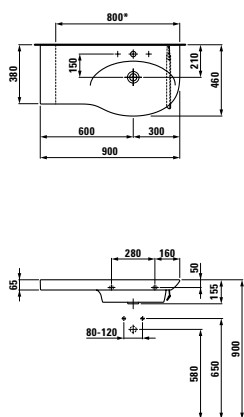

Options : .104 .108 .109 .135

81670.2



Lavabo plan mural ou à poser sur meuble, asymétrique droite, recoupable jusqu'à 800 mm

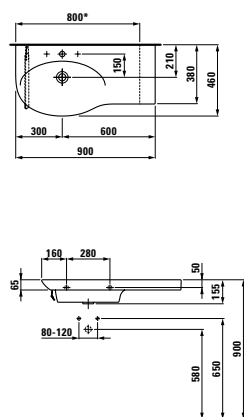

Options : .104 .108 .109 .135

82070.0

WC suspendu, à chasse directe

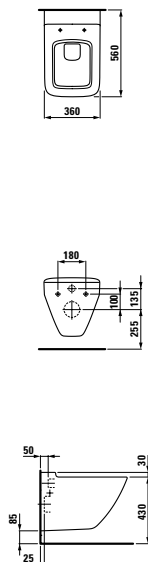

82070.2

WC suspendu, à fond plat

Non commercialisé en France

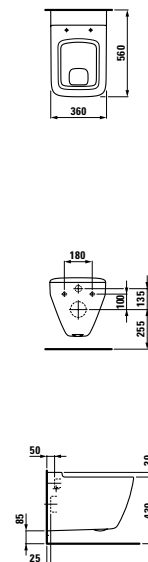

81670.5



Lavabo plan mural ou à poser sur meuble, asymétrique gauche, recoupable jusqu'à 900 mm

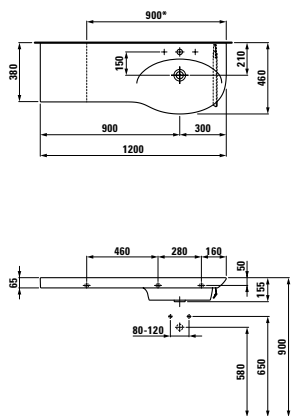

Options : .104 .108 .109 .135

81670.6



Lavabo plan mural ou à poser sur meuble, asymétrique droite, recoupable jusqu'à 900 mm

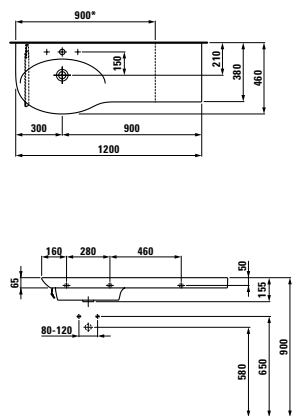

Options : .104 .108 .109 .135

82070.3

WC suspendu compact, à chasse directe

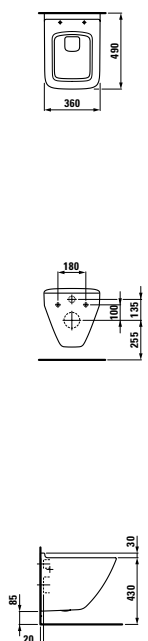

82070.6

WC suspendu sans bride, à chasse directe

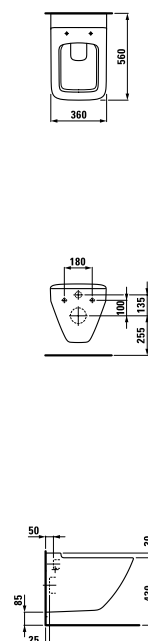

Disponibilité : Nous consulter.

PALACE

§3070.1 ●

Bidet suspendu, percé un trou pour la robinetterie

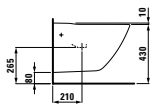
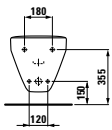
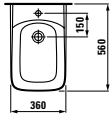

Options : .302

§2370.1

WC au sol à chasse directe, alimentation indépendante avec évacuation horizontale ou verticale

Non commercialisé en France

4,5L 3L

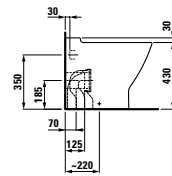
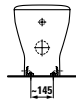
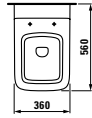

Réservoir universel adapté §2866.x

§2470.6

WC au sol à chasse directe, avec évacuation horizontale ou verticale

4,5L 3L

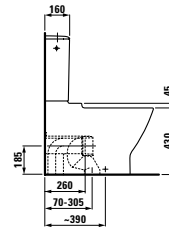
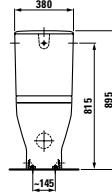
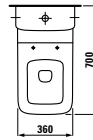

Ensemble WC avec réservoir au sol

§2370.1

WC au sol à chasse directe, alimentation indépendante avec évacuation horizontale ou verticale

Non commercialisé en France

§2866.0/1

Réservoir au sol, double chasse

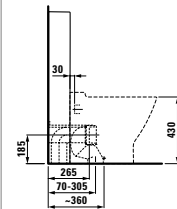
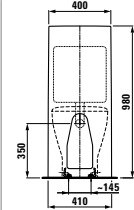
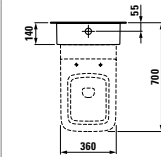

§3270.1 ●●●●

Bidet au sol

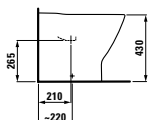
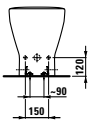
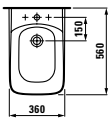

Options : .302 .308

§2870.0

Réservoir, double chasse, alimentation latérale (droite ou gauche) et arrière

§9170.0

Abattant de WC amovible

§9170.1

Abattant de WC amovible, avec frein de chute

Finitions céramique

.000 blanc

.400 blanc LCC

CASE FOR PALACE

Meuble pour lavabo palace 81570.1, porte avec fermeture amortie et siphon gain de place

40110.1
Avec charnières de porte à gauche

40110.2
Avec charnières de porte à droite

Pieds, en option
48309.6

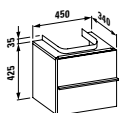

Finitions : .463 .464 .519 .548 .999

Meuble pour lavabo palace 81070.1, tiroirs avec fermeture amortie et siphon gain de place

40115.1
Avec un tiroir

40115.2
Avec deux tiroirs

Pieds, en option
48309.5

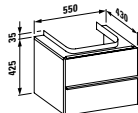

Finitions : .463 .464 .519 .548 .999

Meuble pour lavabos palace 81070.2, 81070.3, tiroirs avec fermeture amortie et siphon gain de place

40120.1
Avec un tiroir

40120.2
Avec deux tiroirs

Pieds, en option
48309.5

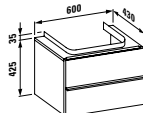

Finitions : .463 .464 .519 .548 .999

Meuble pour lavabos palace 81070.3, 81070.4, tiroirs avec fermeture amortie et siphon gain de place

40122.1
Avec un tiroir

40122.2
Avec deux tiroirs

Pieds, en option
48309.5

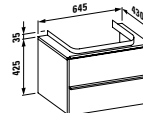

Finitions : .463 .464 .519 .548 .999

Meuble pour lavabos palace 81170.2, 81270.2, tiroirs avec fermeture amortie et siphon gain de place

40125.1
Avec un tiroir

40125.2
Avec deux tiroirs

Pieds, en option
48309.4

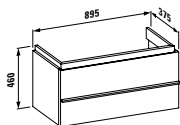

Finitions : .463 .464 .519 .548 .999

Meuble pour lavabos palace 81170.4, 81270.4, tiroirs avec fermeture amortie et siphon gain de place

40130.1
Avec un tiroir et deux portes à gauche / droite

40130.2
Avec deux tiroirs et deux portes

Pieds, en option
48309.4

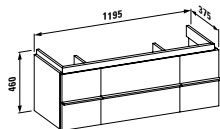

Finitions : .463 .464 .519 .548 .999

Meuble pour lavabo palace 81070.8, tiroirs avec fermeture amortie et siphon gain de place

40133.1
Avec deux tiroirs

40133.2
Avec quatre tiroirs

Pieds, en option
48309.5

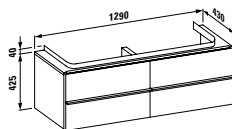

Finitions : .463 .464 .519 .548 .999

Meuble pour lavabos palace 81170.6, 81270.6, tiroirs avec fermeture amortie et siphon gain de place, deux étagères en verre

40135.1
Avec un tiroir et deux portes à gauche / droite

40135.2
Avec deux tiroirs et deux portes

Pieds, en option
48309.4

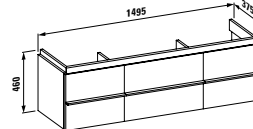

Finitions : .463 .464 .519 .548 .999

Meuble pour lavabos palace 81370.6, 81470.6, tiroirs avec fermeture amortie et siphon gain de place, deux étagères en verre

40135.3
Avec un tiroir et deux portes (à gauche et à droite)

40135.4
Avec deux tiroirs et deux portes (à gauche et à droite)

Pieds, en option
48309.4

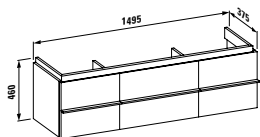

Finitions : .463 .464 .519 .548 .999

Meuble pour lavabos palace 81170.8, 81270.8, 81370.8, 81470.8, tiroirs avec fermeture amortie et siphon gain de place, deux étagères en verre

40140.1
Avec un tiroir et deux portes (à gauche et à droite)

40140.2
Avec deux tiroirs et deux portes (à gauche et à droite)

Pieds, en option
48309.4

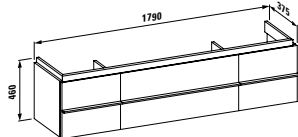

Finitions : .463 .464 .519 .548 .999

49095.0
Porte-serviettes, aluminium anodisé, 270 mm

Compatible avec:
case for palace
40110.1, 40110.2, 40125.1, 40125.2, 40130.1, 40130.2, 40135.1, 40135.2, 40135.3, 40135.4, 40140.1, 40140.2



49095.1
Porte-serviettes, aluminium anodisé, 320 mm

Compatible avec:
case for palace
40115.1, 40115.2, 40120.1, 40120.2, 40122.1, 40122.2, 40133.1, 40133.2, 40150.1, 40150.2, 40153.1, 40153.2, 40160.1, 40160.2, 40162.1, 40162.2



CASE FOR PALACE

Meuble pour lavabo asymétrique gauche palace s1670.1, tiroirs avec fermeture amortie et siphon gain de place

40150.1

Avec un tiroir, 1 porte à droite

40150.2

Avec deux tiroirs, 1 porte à droite

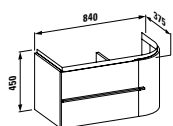

Finitions: .463 .464 .519 .548 .999

Meuble pour lavabo asymétrique gauche s1670.1 coupé sur-mesure, tiroirs avec fermeture amortie et siphon gain de place

40157.1

Avec un tiroir, 1 porte à droite

40157.2

Avec deux tiroirs, 1 porte à droite

Merci de joindre le formulaire de découpe à la commande

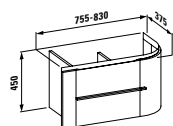

Finitions: .463 .464 .519 .548 .999

Meuble pour lavabo asymétrique gauche s1670.5, tiroirs avec fermeture amortie et siphon gain de place

40160.1

Avec un tiroir, 1 porte à droite

40160.2

Avec deux tiroirs, 1 porte à droite

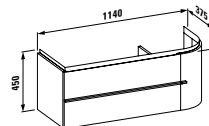

Finitions: .463 .464 .519 .548 .999

Meuble pour lavabo asymétrique gauche s1670.5 coupé sur-mesure, tiroirs avec fermeture amortie et siphon gain de place

40163.1

Avec un tiroir, 1 porte à droite

40163.2

Avec deux tiroirs, 1 porte à droite

Merci de joindre le formulaire de découpe à la commande

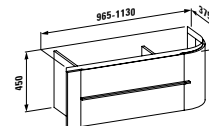

Finitions: .463 .464 .519 .548 .999

Meuble pour lavabo asymétrique droite palace s1670.2, tiroirs avec fermeture amortie et siphon gain de place

40153.1

Avec un tiroir, 1 porte à gauche

40153.2

Avec deux tiroirs, 1 porte à gauche

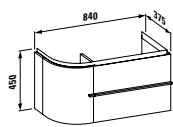

Finitions: .463 .464 .519 .548 .999

Meuble pour lavabo asymétrique droite palace s1670.2 coupé sur-mesure, tiroirs avec fermeture amortie et siphon gain de place

40158.1

Avec un tiroir, 1 porte à gauche

40158.2

Avec deux tiroirs, 1 porte à gauche

Merci de joindre le formulaire de découpe à la commande

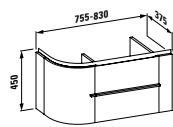

Finitions: .463 .464 .519 .548 .999

Meuble pour lavabo asymétrique droite palace s1670.6, tiroirs avec fermeture amortie et siphon gain de place

40162.1

Avec un tiroir, 1 porte à gauche

40162.2

Avec deux tiroirs, 1 porte à gauche

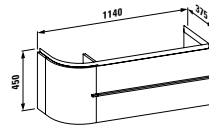

Finitions: .463 .464 .519 .548 .999

Meuble pour lavabo asymétrique droite palace s1670.6 coupé sur-mesure, tiroirs avec fermeture amortie et siphon gain de place

40165.1

Avec un tiroir, 1 porte à gauche

40165.2

Avec deux tiroirs, 1 porte à gauche

Merci de joindre le formulaire de découpe à la commande

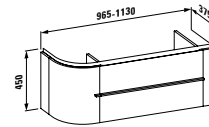

Finitions: .463 .464 .519 .548 .999

Finitions meubles

-  **.463** blanc mat
-  **.464** blanc brillant
-  **.519** chêne blanchi
-  **.548** chêne anthracite
-  **.999** autres couleurs

Veillez préciser le numéro de la couleur lors de la commande.



Pour plus d'informations sur les 38 couleurs, merci de consulter le chapitre «Caractéristiques et avantages produits».

Pour les armoires hautes, se référer au chapitre „case“.

Pour les armoires de toilettes et les miroirs assortis, merci de consulter les chapitres „case“ et „frame 25“.

LAUFEN PRO





LAUFEN a étendu sa célèbre gamme de salles de bains LAUFEN pro et a actualisé son design. Elle a amélioré sa gamme déjà étendue en offrant la solution idéale pour chaque emplacement et répondant à tous les types de contraintes, reflétant les valeurs de la génération actuelle.

Le design industriel est la réponse moderne à l'idée révolutionnaire que tout le monde a le droit à l'esthétique. Le beau design n'est désormais plus un droit réservé aux clients les plus aisés. Les méthodes modernes de production industrielle et des designers tels que Peter Wirz de Vetica, qui mettent la faisabilité de production en tête de leur processus créatif, rendent des gammes de porcelaine sanitaire telles que LAUFEN pro possibles. Cela ne bénéficie pas seulement au designer, mais, ce qui est plus important, au client.



MANUFACTURER
AWARDS 2004



reddot award 2014
winner



universal
design consumer
favorite 2011



universal
design award 2011

LAUFEN PRO S

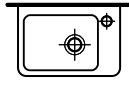

36 x 25 cm

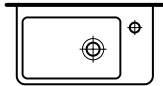

48 x 28 cm

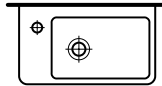

48 x 28 cm

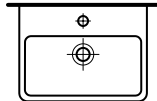

45 x 34 cm

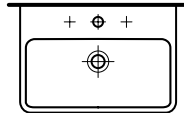

55 x 38 cm

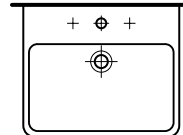

55 x 46.5 cm

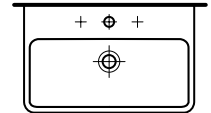

60 x 38 cm

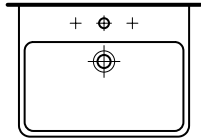

60 x 46.5 cm

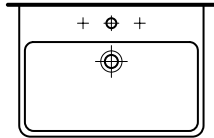

65 x 46.5 cm

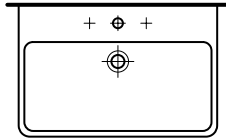

70 x 46.5 cm

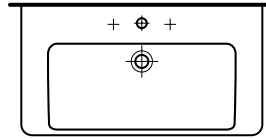

85 x 46 cm

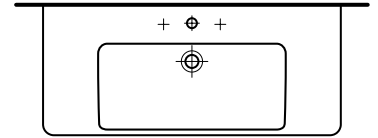

105 x 46 cm

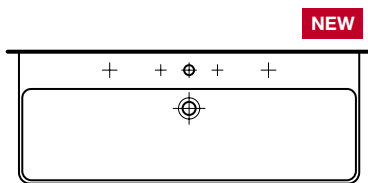

120 x 46 cm

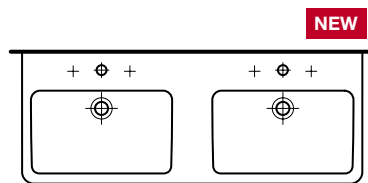

120 x 46 cm

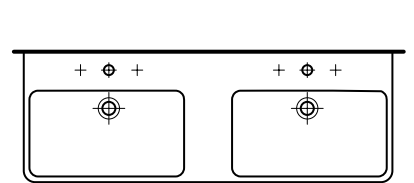

130 x 46 cm

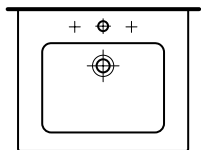

60 x 50 cm

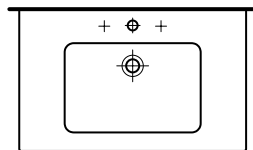

80 x 50 cm

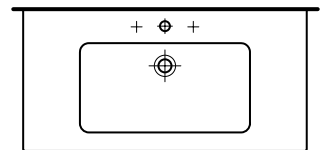

100 x 50 cm

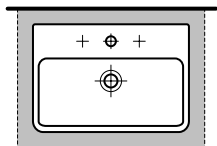

55 x 38 cm

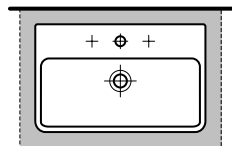

60 x 38 cm

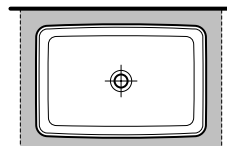

60 x 40 cm

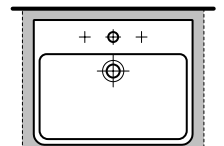

56 x 44 cm

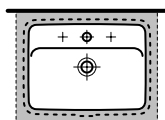

49 x 36 cm

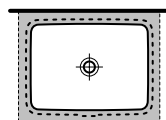

49 x 36 cm

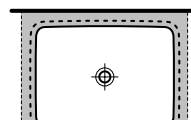

55 x 38 cm

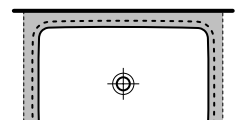

60 x 40 cm

LAUFEN PRO B

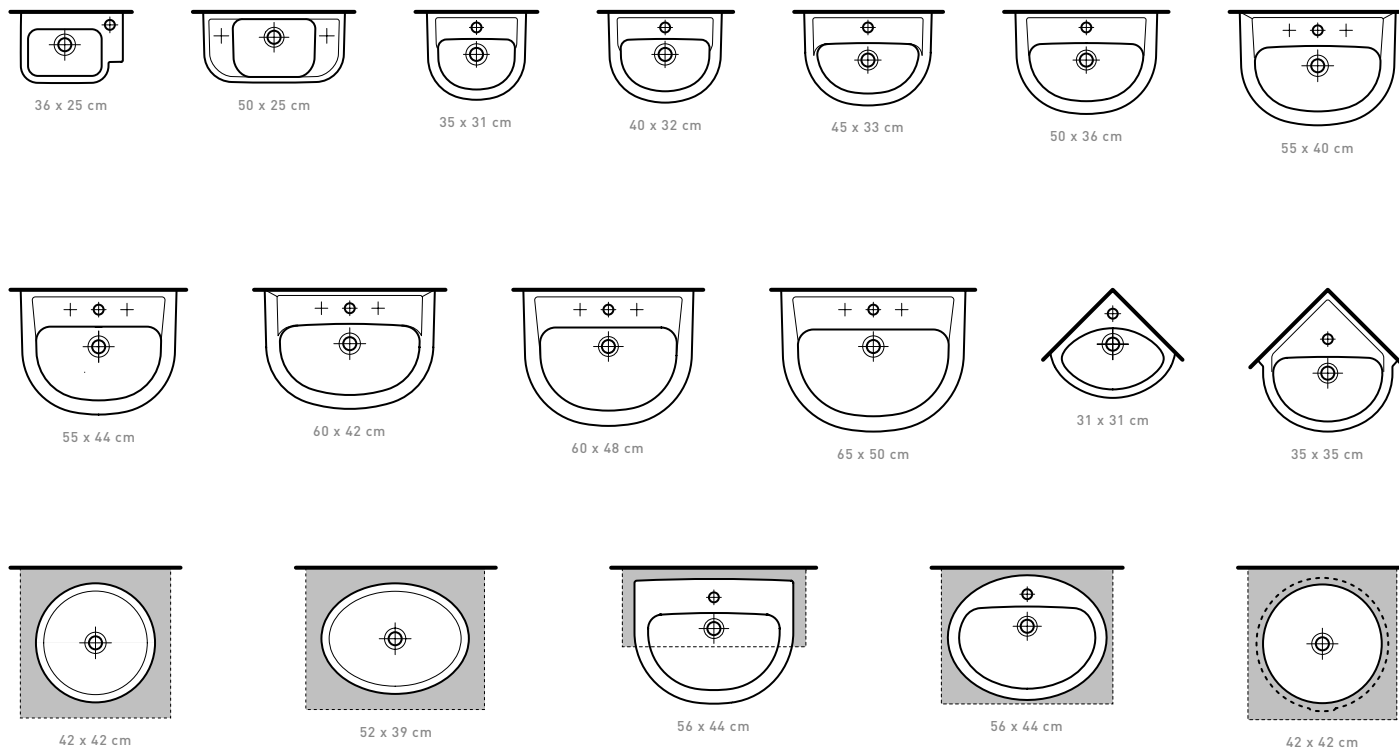

LAUFEN PRO A

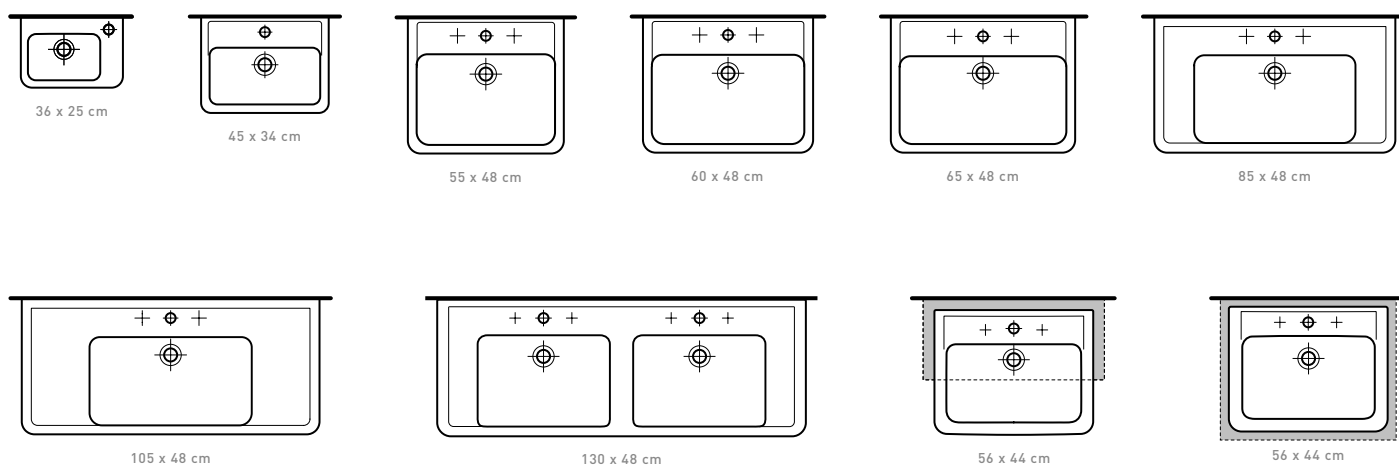

LAUFEN PRO LIBERTY

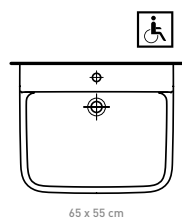

LAUFEN PRO S



LAUFEN pro S est une création du designer suisse Peter Wirz. Avec beaucoup de doigté, il était en quête d'une évolution du projet pro, conséquente et optimisée pour la production: Grâce à sa silhouette élancée et aux rayons clairement définis, les lavabos ont une apparence légère et élégante, la vasque profonde garantit une grande fonctionnalité. L'esthétique de LAUFEN pro S peut, sans le moindre doute, rivaliser avec les autres lignes au design hors pair signé LAUFEN – tout en restant abordable pour tous.







Plus fin, plus léger et plus audacieux – LAUFEN pro S est le nouveau membre qui complète la série à succès LAUFEN Pro. Grâce à ce redesign soigné, l'élégante série pro S est compatible avec toutes les variantes de pro.

Lorsque l'espace est rare, de bonnes idées sont nécessaires. Les solutions LAUFEN pro compact vous donnent l'opportunité d'imaginer un concept de design étendu, même dans les espaces les plus restreints. Nos lavabos et WC ont une projection courte qui économise un précieux espace.





Le nouveau WC LAUFEN pro S est un WC suspendu géométrique qui est accompagné d'un bidet assorti. Il s'accorde parfaitement à la nouvelle ligne de lavabos LAUFEN pro S. Grâce au système caché de montage EasyFit de LAUFEN (PCT en attente de brevet), la céramique a une apparence uniforme et elle est facile à nettoyer.

La cuvette du nouveau WC LAUFEN pro S a été conçue sans bride. Les salissures et les adhérences n'auront plus de prises et seront proprement évacuées grâce à un système de chasse efficace et innovant.







Une nouveauté de la gamme: les élégants lavabos pour meubles LAUFEN pro S aux formes élancées bénéficient d'une profonde vasque fonctionnelle et de grands espaces de rangement. Ces lavabos sont exclusivement disponibles en concordance avec les meubles assortis de la série.



LAUFEN PRO S

81596.0



Lave-mains asymétrique mural, robinetterie à droite

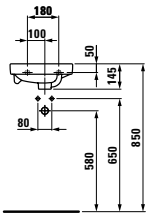
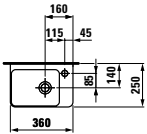

Options : .104 .109

81595.4



Lave-mains asymétrique mural ou à poser sur meuble, robinetterie à droite

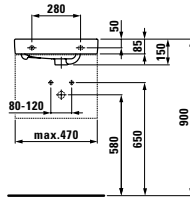
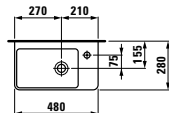

Options : .104 .109

81595.5



Lave-mains asymétrique mural ou à poser sur meuble, robinetterie à gauche

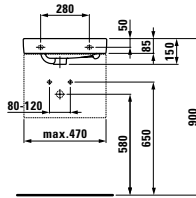
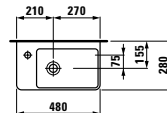

Options : .104 .109

81596.1



Lave-mains mural ou à poser sur meuble

81996.4

Semi-colonne en céramique

81696.1

Lave-mains à poser sur plan

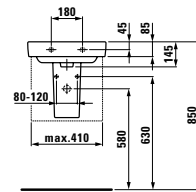
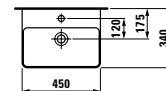

Options : .104 .109 .142 .156

81096.2



Lavabo mural ou à poser sur meuble

81996.2

Colonne en céramique

81996.3

Semi-colonne en céramique

81696.2

Vasque à poser sur plan

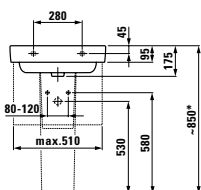
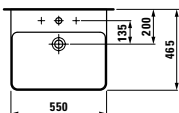

Options : .104 .109 .142 .156
.108 incompatible avec une semi-colonne

81096.3



Lavabo mural ou à poser sur meuble

81996.2

Colonne en céramique

81996.3

Semi-colonne en céramique

81696.3

Vasque à poser sur plan

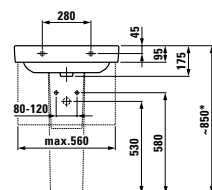
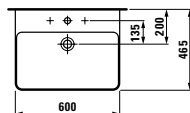

Options : .104 .109 .142 .156
.108 incompatible avec une semi-colonne

81096.4



Lavabo mural ou à poser sur meuble

81996.2

Colonne en céramique

81996.3

Semi-colonne en céramique

81696.4

Vasque à poser sur plan

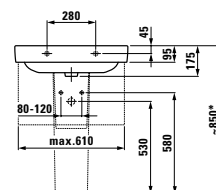
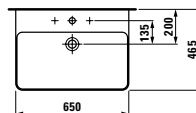

Options : .104 .109 .142 .156
.108 incompatible avec une semi-colonne

81096.7



Lavabo mural ou à poser sur meuble

81996.2

Colonne en céramique

81996.3

Semi-colonne en céramique

81696.7

Vasque à poser sur plan

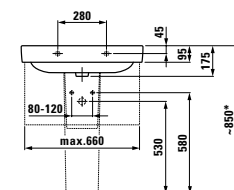
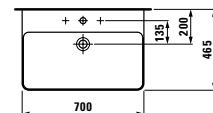

Options : .104 .109 .142 .156
.108 incompatible avec une semi-colonne

LAUFEN PRO S

81396.5 *
Lavabo mural ou à poser sur meuble

81996.2
Colonne en céramique

81996.3
Semi-colonne en céramique

38596.0
Pieds de lavabos chromés

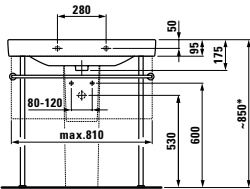
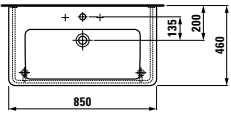

Options : .104 .108 incompatible avec une semi-colonne .109

81396.6 *
Lavabo mural ou à poser sur meuble

81996.2
Colonne en céramique

81996.3
Semi-colonne en céramique

38596.1
Pieds de lavabos chromés

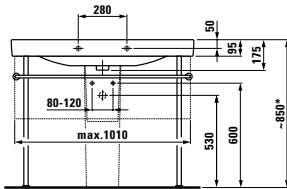
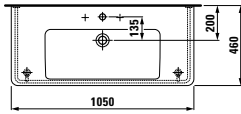

Options : .104 .108 incompatible avec une semi-colonne .109

81496.5 
Lavabo mural ou à poser sur meuble

81996.2
Colonne en céramique

81996.3
Semi-colonne en céramique

38596.2
Pieds de lavabos chromés

NEW

Disponibilité : Nous consulter

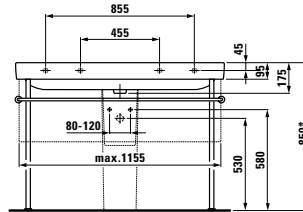
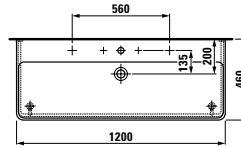

Options : .104 .107 .108* .109

81496.6 
Lavabo double mural ou à poser sur meuble

81996.2
Colonne en céramique

81996.3
Semi-colonne en céramique

38596.2
Pieds de lavabos chromés

NEW

Disponibilité : Nous consulter

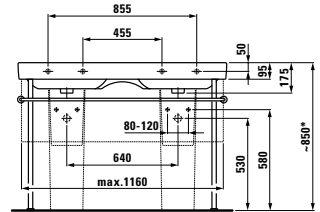
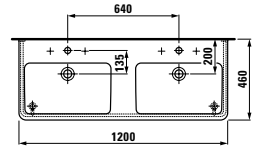

Options : .104 .107 .108* .109

81496.8 *
Lavabo double mural ou à poser sur meuble

81996.2
Colonne en céramique

81996.3
Semi-colonne en céramique

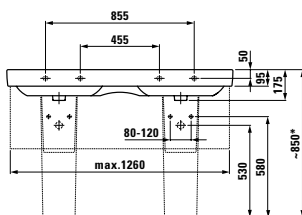
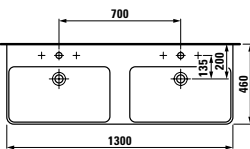

Options : .104 .108 incompatible avec une semi-colonne .109

Lavabos compacts, muraux ou à poser sur meuble 

	A	B
81895.8	550	510
81895.9	600	560

81995.0
Colonne en céramique

81995.1
Semi-colonne en céramique

Vasque à poser sur plan 

	A
81795.8	550
81795.9	600

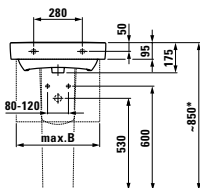
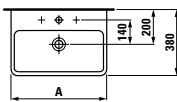

Options : .104 .108 incompatible avec une semi-colonne .109 .142 .156

81896.3 
Vasque à encastrer par-dessus

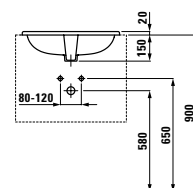
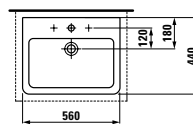

Options : .104 .109

Vasque à poser sur plan, 4 faces émaillées 

	A
81295.2	550
81295.3	600

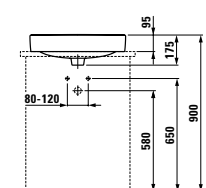
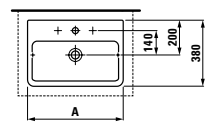

Options : .104 .109 .142 .156

LAUFEN PRO S

81695.2

Vasque à poser, sans plage de robinetterie

Non commercialisée en France

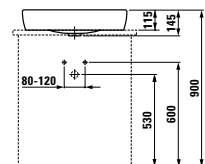
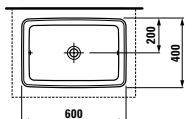

Options : .112

81196.6

Vasque à encastrer par-dessous, avec plage de robinetterie

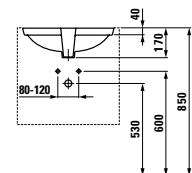
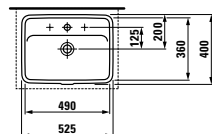

Options : .104 .109

Vasque à encastrer par-dessous, sans plage de robinetterie

	A	B	C	D
81196.0/1*	525	490	400	360
81196.3/8*	595	550	430	380
81196.5/9*	645	600	450	400

* meulé

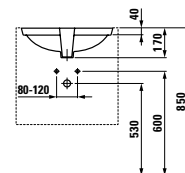
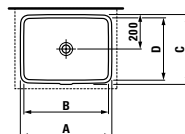

Options : .109 .155

Finitions céramique

.000 blanc

.400 blanc LCC

82096.1

WC suspendu, à chasse directe

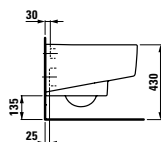
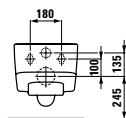
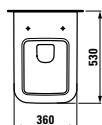

82096.2

WC suspendu sans bride, à chasse directe

NEW

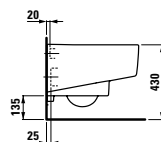
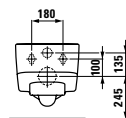
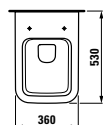

83096.1

Bidet suspendu

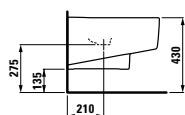
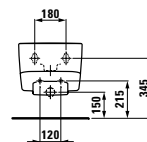
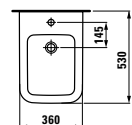

Options : .302

89196.0

Abattant de WC amovible

89196.1

Abattant de WC amovible, avec frein de chute

LAUFEN PRO S

Meuble sous lavabo avec une tablette intérieure en verre, une porte, avec fermeture amortie et siphon gain de place

48300.1

Pour lavabo asymétrique gauche 81595.5, avec rangement latéral sur la droite

48300.2

Pour lavabo asymétrique droite 81595.4, avec rangement latéral sur la gauche

Jeu de pieds en option
48309.1

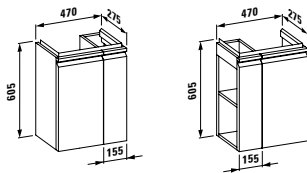

Finitions : .423 .463 .464 .479 .480
.999

Meuble pour lavabo pro S 81596.1, avec fermeture amortie et siphon gain de place

48330.1

Avec porte à gauche et 1 tablette en verre

48330.2

Avec porte à droite et 1 tablette en verre

Jeu de pieds en option
48310.0

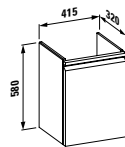

Finitions : .423 .463 .464 .479 .480
.999

Meuble pour lavabo pro S compact 81895.8, avec fermeture amortie et siphon gain de place

48302.1

Avec un tiroir

48302.2

Avec un tiroir et tiroir intérieur

Jeu de pieds en option
48309.5

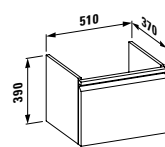

Finitions : .423 .463 .464 .479 .480
.999

Meuble pour lavabo pro S 81096.2, avec fermeture amortie et siphon gain de place

48335.1

Avec un tiroir

48335.2

Avec un tiroir et tiroir intérieur

Jeu de pieds en option
48310.1

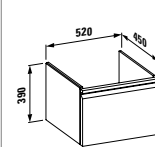

Finitions : .423 .463 .464 .479 .480
.999

Meuble pour lavabo pro S compact 81895.9, avec fermeture amortie et siphon gain de place

48303.1

Avec un tiroir

48303.2

Avec un tiroir et tiroir intérieur

Jeu de pieds en option
48309.5

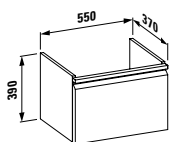

Finitions : .423 .463 .464 .479 .480
.999

Meuble pour lavabo pro S 81096.3, avec fermeture amortie et siphon gain de place

48337.1

Avec un tiroir

48337.2

Avec un tiroir et tiroir intérieur

Jeu de pieds en option
48310.1

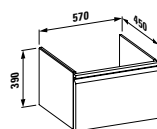

Finitions : .423 .463 .464 .479 .480
.999

Meuble pour lavabo pro S 81096.4, avec fermeture amortie et siphon gain de place

48342.1

Avec un tiroir

48342.2

Avec un tiroir et tiroir intérieur

Jeu de pieds en option
48310.1

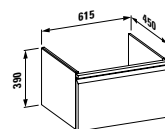

Finitions : .423 .463 .464 .479 .480
.999

Meuble pour lavabo pro S 81096.7, avec fermeture amortie et siphon gain de place

48345.1

Avec un tiroir

48345.2

Avec un tiroir et tiroir intérieur

Jeu de pieds en option
48310.1

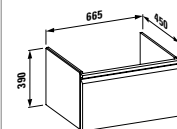

Finitions : .423 .463 .464 .479 .480
.999

LAUFEN PRO S

Meuble pour lavabo pro S 81396.5, avec fermeture amortie et siphon gain de place

48350.1

Avec tiroir

48350.2

Avec tiroir et tiroir intérieur

Jeu de pieds en option
48310.1

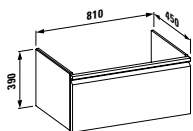

Finitions : .423 .463 .464 .479 .480
.999

Meuble pour lavabo pro S 81396.6, avec fermeture amortie et siphon gain de place

48355.1

Avec tiroir

48355.2

Avec tiroir et tiroir intérieur

Jeu de pieds en option
48310.1

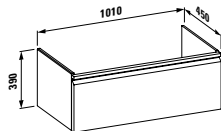

Finitions : .423 .463 .464 .479 .480
.999

Meuble pour lavabo pro S 81496.5, avec fermeture amortie et siphon gain de place

48356.1

Avec tiroir

48356.2

Avec tiroir et tiroir intérieur

NEW

Jeu de pieds en option
48310.1

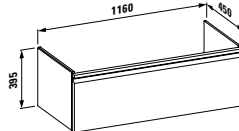

Finitions : .423 .463 .464 .479 .480
.999

Meuble pour lavabo double pro S 81496.6, avec fermeture amortie et siphon gain de place

48356.3

Avec tiroir

48356.4

Avec tiroir et tiroir intérieur

NEW

Jeu de pieds en option
48310.1

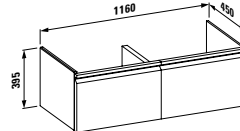

Finitions : .423 .463 .464 .479 .480
.999

Meuble sous lavabo double pro S 81496.8, avec fermeture amortie et siphon gain de place

48357.1

Avec 2 tiroirs

48357.2

Avec 2 tiroirs et tiroir intérieur

Jeu de pieds en option
48310.1

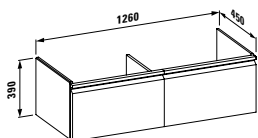

Finitions : .423 .463 .464 .479 .480
.999

Armoire haute avec 2 étagères en verre, fermeture amortie

48311.1

Charnières de porte à gauche

48311.2

Charnières de porte à droite

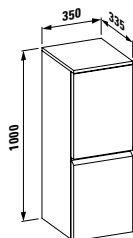

Finitions : .423 .463 .464 .479 .480
.999

Armoire haute avec 4 étagères en verre, fermeture amortie

48312.1

Charnières de porte à gauche

48312.2

Charnières de porte à droite

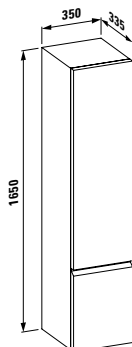

Finitions : .423 .463 .464 .479 .480
.999

49095.0

Porte-serviettes, aluminium, 270 mm

Compatible avec:

LAUFEN pro S

48302.1, 48302.2, 48303.1, 48303.2



49095.2

Porte-serviettes, aluminium, 400 mm

Compatible avec:

LAUFEN pro S

48342.1, 48342.2, 48345.1, 48345.2, 48350.1, 48350.2, 48355.1, 48355.2, 48357.1, 48357.2, 48357.1, 48357.2, 86096.1, 86096.2, 86096.3, 86096.4, 86096.5, 86096.6



Finitions : .104 .105 .106

LAUFEN PRO S

86096.1

Ensemble lavabo avec meuble, un tiroir avec fermeture amortie et siphon gain de place

86096.2

Ensemble lavabo avec meuble, un tiroir avec un tiroir intérieur, fermeture amortie et siphon gain de place

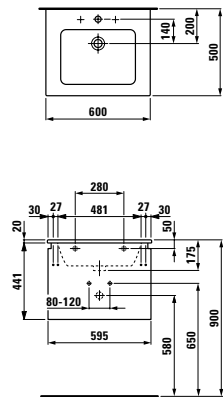

Options : .104

Finitions des meubles:

.423 .463 .464 .479 .480

Finition céramique: .000

86096.3

Ensemble lavabo avec meuble, un tiroir avec fermeture amortie et siphon gain de place

86096.4

Ensemble lavabo avec meuble, un tiroir avec un tiroir intérieur, fermeture amortie et siphon gain de place

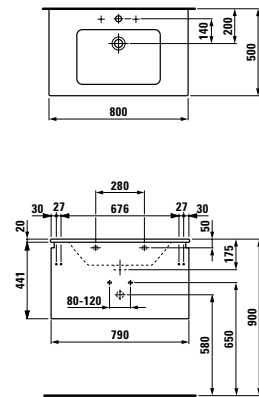

Options : .104

Finitions des meubles:

.423 .463 .464 .479 .480

Finition céramique: .000

86096.5

Ensemble lavabo avec meuble, un tiroir avec fermeture amortie et siphon gain de place

86096.6

Ensemble lavabo avec meuble, un tiroir avec un tiroir intérieur, fermeture amortie et siphon gain de place

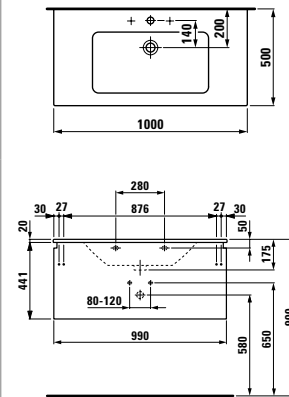

Options : .104

Finitions des meubles:

.423 .463 .464 .479 .480

Finition céramique: .000

Finitions des meubles



Préciser le numéro de la couleur lors de la commande.



Pour plus d'informations sur le choix des 38 couleurs, merci de consulter le chapitre «Avantages produits».

* Autres couleurs non disponibles pour:

86096.1, 86096.2, 86096.3, 86096.4, 86096.5, 86096.6

Finitions des porte-serviettes

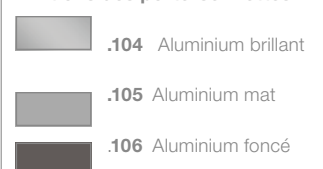

LAUFEN PRO B

Non commercialisé en France



Élégance et fonction combinées. Lavabos semi-circulaires dans un grand nombre de dimensions. Adaptés à tout type d'utilisation. Pro comme dans professionnel - B pour Basic. La forme élégante est impressionnante, tout comme le bord relevé de la série LAUFEN pro B. Ce lavabo fait bonne impression, où qu'il soit. Il est donc logique qu'il soit disponible dans une vaste gamme de tailles et de styles.

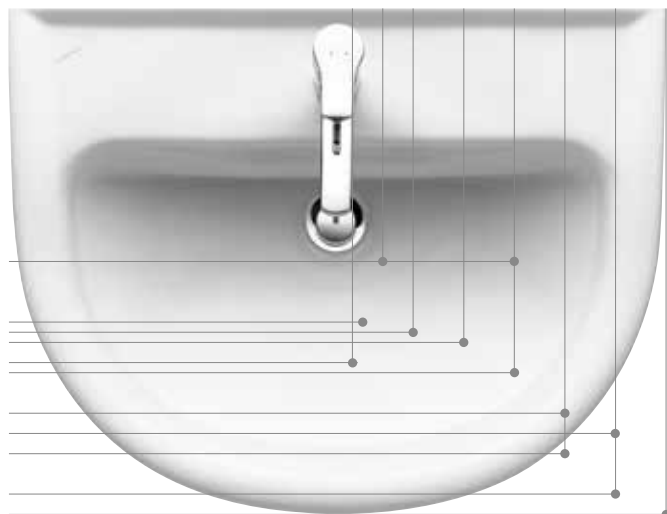

81695.7 ○/●
Lave-mains, trou pour la robinetterie à gauche ou à droite

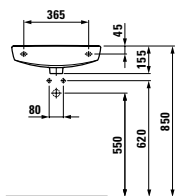
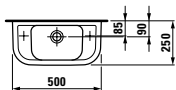

Options : .105 .106

Lave-mains ○/●

	A	B
81595.0	350	310
81595.1	400	320

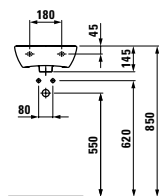
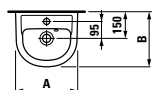

Options : .104

Lave-mains ○/●

	A	B
81595.2	450	330
81595.3	500	360

81995.2
Semi-colonne en céramique

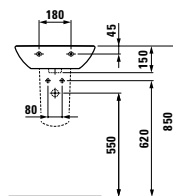
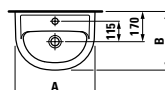

Options : .104 En complément pour 81595.2 .142 .156

Lavabo ○/●/●●●

	A	B	C	D
81095.1	550	440	160	185
81095.2	600	480	165	190
81095.3	650	500	175	195

81995.0
Colonne en céramique

81995.1
Semi-colonne en céramique

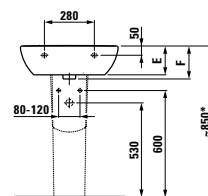
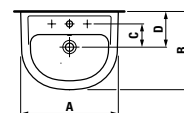

Options : .104 .108 .109 .142 .156

Lavabo compact ○/●/●●●

	A	B
81495.1	550	400
81495.2	600	420

81995.0
Colonne en céramique

81995.1
Semi-colonne en céramique

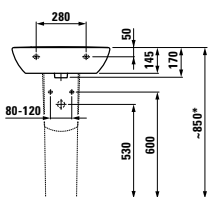
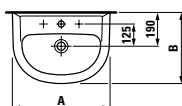

Options : .104 .108

81695.8 ○/●
Lavabo d'angle

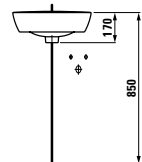
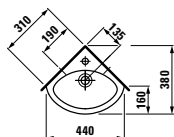

Options : .104 .109

81695.6 ○/●
Lavabo d'angle

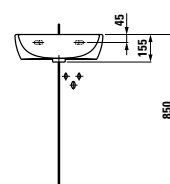
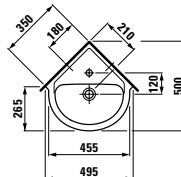

Options : .104

81295.1 ○/●
Lavabo à semi-encaster

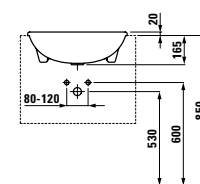
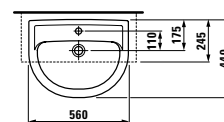

Options : .104

81395.1 ○/●
Lavabo à encastrer par-dessus

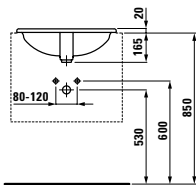
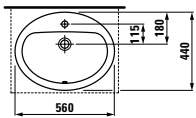

Options : .104 .109

81296.2 ○
Vasque à poser

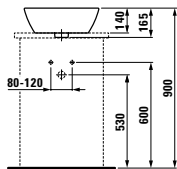
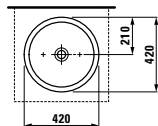

Options : .109 .112

48303.5
Meuble sous lavabo, avec un tiroir et une étagère en verre, avec revêtement, avec siphon gain de place et soft close, pour lavabo 81095.1, 81095.2, 81095.3

Pieds, en option
48309.3

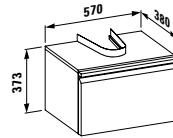

Finitions : .423 .463 .464 .999

Finitions des meubles

- .463 blanc mat
- .464 blanc brillant
- .423 wengé
- .999 autres couleurs

Prrière de préciser le numéro de la couleur lors de la commande.

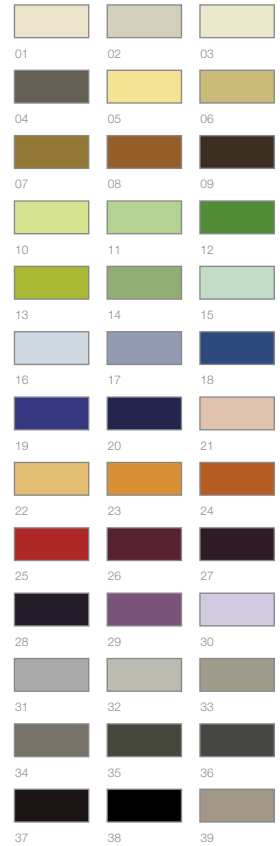

Pour plus d'informations sur le choix des 38 Finitions, merci de consulter les chapitres «Produits et avantages».

81296.4 ○
Vasque à poser

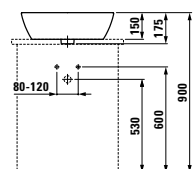
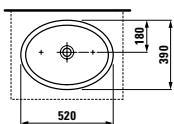

Options : .109 .112

81896.1/.2* ○
Lavabo à encastrer par-dessus, sans plage de robinetterie

* meulé

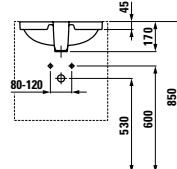
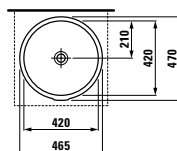

Options : .109 .155

49095.1
Porte-serviettes, aluminium, 400 mm
Compatible avec:
LAUFEN pro B
48303.5

Finitions des porte-serviettes

- .104 Aluminium brillant
- .105 Aluminium mat
- .106 Aluminium foncé

Finitions céramique

- .000 blanc
- .400 blanc LCC
- .018 bahama beige
- .037 manhattan
- .049 pergamon

LAUFEN PRO A

Non commercialisé en France



La réduction comme principe de design. Des lavabos rectangulaires, simples et pragmatiques. Pro comme dans professionnel - A pour Architecture.
Un rectangle simple est la forme de base, et le bord spécial évitant les trop-plein est une caractéristique au design très fonctionnel.





81695.5 ○/●
Lave-mains mural

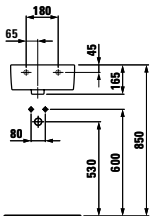
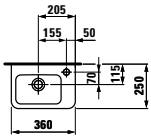

Options : .106 .109

81195.1 ○/●
Lave-mains mural

81995.2
Semi-colonne en céramique

81195.2 ○/●
Lave-mains à poser sur plan

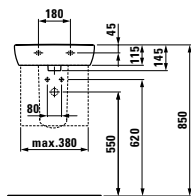
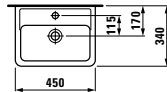

Options : .104 .109 .142 .156

Lavabo mural ou à poser sur meuble ○/●/●●●

	A	B
81895.1	550	135
81895.2	600	135
81895.3	650	130

81995.0
Colonne en céramique

81995.1
Semi-colonne en céramique

Vasque à poser sur plan ○/●/●●●

	A	B
81795.1	550	135
81795.2	600	135
81795.3	650	130

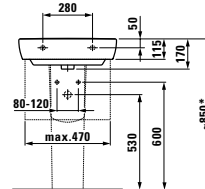
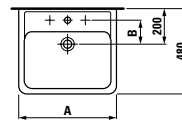

Options : .104 .109 .108 non compatible avec semi-colonne
En complément pour 81895.1, 81895.2 et 81895.3

81395.6 ○/●/●●●
Lavabo mural ou à poser sur meuble

81995.0
Colonne en céramique

81995.1
Semi-colonne en céramique

81295.6 ○/●/●●●
Vasque à poser sur plan

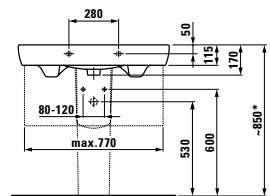
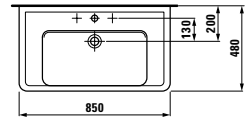

Options : .104 .109
.108 non compatible avec semi-colonne

81395.8 ○/●/●●●
Lavabo mural ou à poser sur meuble

81995.0
Colonne en céramique

81995.1
Semi-colonne en céramique

81295.8 ○/●/●●●
Vasque à poser sur plan

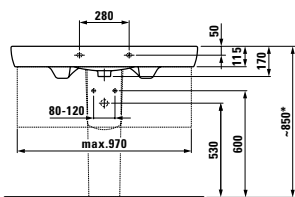
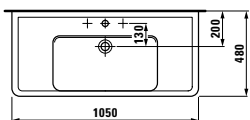

Options : .104 .109
.108 non compatible avec semi-colonne

81496.7 ○/●/●●●
Lavabo double mural ou à poser sur meuble

81995.0
Colonne en céramique

81995.1
Semi-colonne en céramique

81396.7 ○/●/●●●
Vasque à poser sur plan

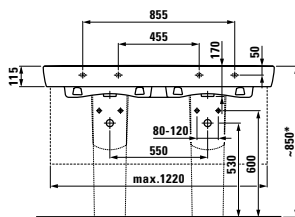
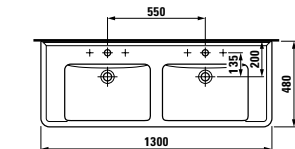

Options : .104 .109
.108 non compatible avec semi-colonne

81296.1 ○/●
Vasque à semi-encastrer

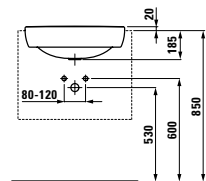
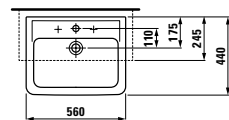

Options : .104

81396.1 ○/●/●●●
Lavabo à encastrer par-dessus

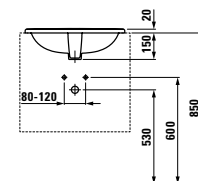
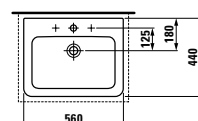

Options : .104 .108 .109 .155

Finitions céramique

- .000 blanc
- .400 blanc LCC
- .018 bahama beige
- .037 manhattan
- .049 pergamon

Meuble sous lavabo, avec 1 tablette en verre, avec siphon gain de place et fermeture amortie, convient au lavabo 81195.1

48301.1
Charnières de porte à gauche

48301.2
Charnières de porte à droite

Pieds, en option
48309.1

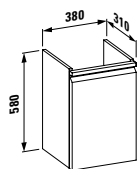

Finitions : .423 .463 .464 .999

Meuble sous lavabo, avec siphon gain de place et fermeture amortie, convient au lavabo 81895.1

48302.3
Avec tiroir

48302.4
Avec tiroir et tiroir intérieur

Pieds, en option
48309.2

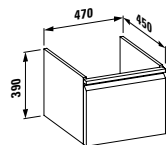

Finitions : .423 .463 .464 .999

Meuble sous lavabo, avec siphon gain de place et fermeture amortie, convient au lavabo 81895.2

48303.3
Avec tiroir

48303.4
Avec tiroir et tiroir intérieur

Pieds, en option
48309.2

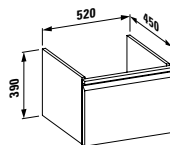

Finitions : .423 .463 .464 .999

Meuble sous lavabo, avec siphon gain de place et fermeture amortie, convient au lavabo 81895.3

48304.1
Avec tiroir

48304.2
Avec tiroir et tiroir intérieur

Pieds, en option
48309.2

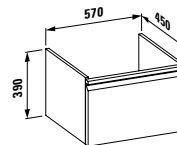

Finitions : .423 .463 .464 .999

Meuble sous lavabo, avec siphon gain de place et fermeture amortie, convient au lavabo 81395.6

48306.1
Avec tiroir

48306.2
Avec tiroir et tiroir intérieur

Pieds, en option
48309.2

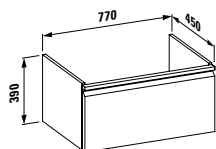

Finitions : .423 .463 .464 .999

Meuble sous lavabo, avec siphon gain de place et fermeture amortie, convient au lavabo 81395.8

48307.1
Avec tiroir

48307.2
Avec tiroir et tiroir intérieur

Pieds, en option
48309.2

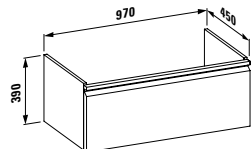

Finitions : .423 .463 .464 .999

Meuble sous lavabo, avec siphon gain de place et fermeture amortie, convient au lavabo 81496.7

48308.1
Avec deux tiroirs

48308.2
Avec deux tiroirs et deux tiroirs intérieurs

Pieds, en option
48309.2

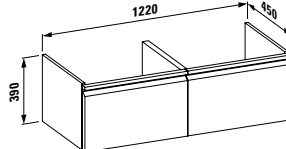

Finitions : .423 .463 .464 .999

Armoire haute avec quatre étagères en verre, avec fermeture amortie

48311.1

Charnières de porte à gauche

48311.2

Charnières de porte à droite

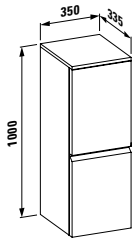

Finitions : .423 .463 .464 .999

Armoire haute avec 4 étagères en verre, avec fermeture amortie

48312.1

Charnières de porte à gauche

48312.2

Charnières de porte à droite

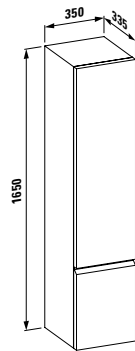

Finitions : .423 .463 .464 .999

Petit meuble, avec fermeture amortie

48311.3

Charnières de porte à gauche

48311.4

Charnières de porte à droite

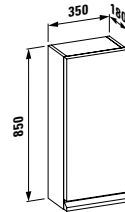

Finitions : .423 .463 .464 .999

Finitions des meubles



Prrière de préciser le numéro de la couleur lors de la commande.

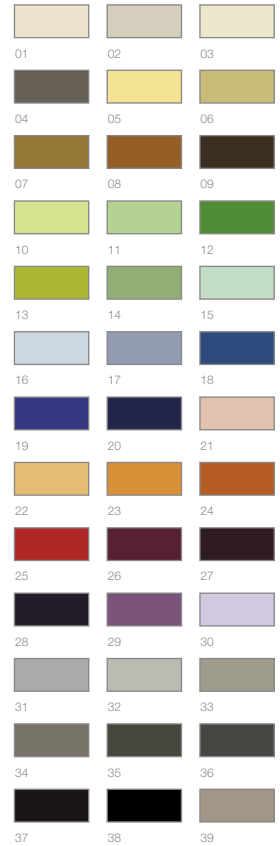

Pour plus d'informations sur le choix des 38 Finitions, merci de consulter les chapitres «Avantages produits».

49095.2

Porte-serviettes, aluminium, 400 mm

Compatible avec:

LAUFEN pro A

48302.3, 48302.4, 48303.3, 48303.4, 48304.1, 48304.2, 48306.1, 48306.2, 48307.1, 48307.2, 48308.1, 48308.2



Finitions : .104 .105 .106

Jeu de 2 pieds, en option

48309.1

Hauteur 165 mm

48309.2

Hauteur 355 mm

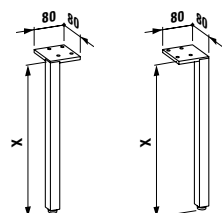

Finitions des porte-serviettes

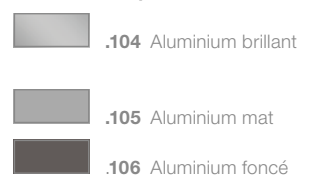

WCS ET BIDEETS LAUFEN PRO



LAUFEN PRO S

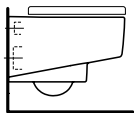
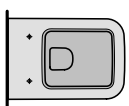

53 x 36 cm

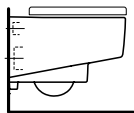

53 x 36 cm
rimless

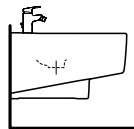

53 x 36 cm

LAUFEN PRO

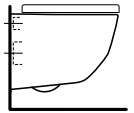
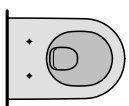

49 x 36 cm
rimless

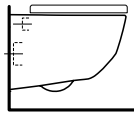

53 x 36 cm

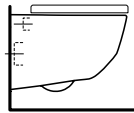

53 x 36 cm
rimless

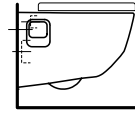

53 x 36 cm
rimless, with niches

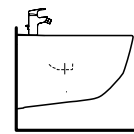

53 x 36 cm

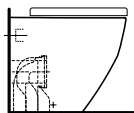

53 x 36 x 43 cm



53 x 36 x 43 cm

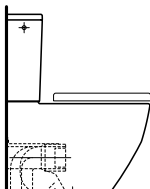

65 x 36 x 43 cm

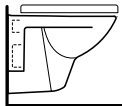
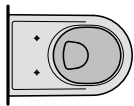

49 x 36 cm

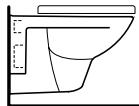

56 x 36 cm

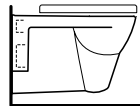

56 x 36 cm

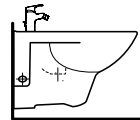

56 x 36 cm

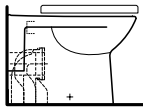

58 x 36 x 40 cm

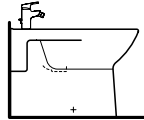

58 x 36 x 40 cm

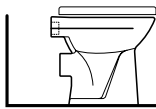

47 x 36 x 40 cm

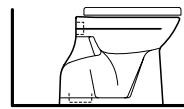

47 x 36 x 40 cm

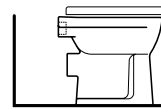

47 x 36 x 40 cm

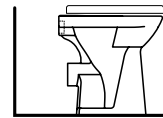

47 x 36 x 45 cm

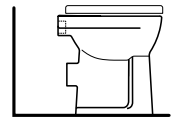

47 x 36 x 45 cm

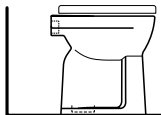

47 x 36 x 45 cm

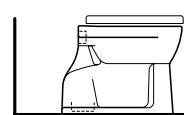

55 x 36 x 40 cm

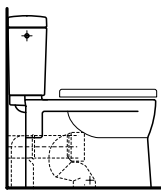

67 x 36 x 40 cm

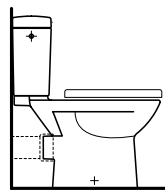

67 x 36 x 40 cm

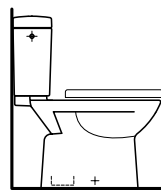

67 x 36 x 40 cm

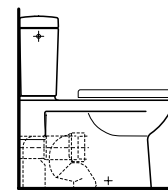

70 x 36 x 40 cm

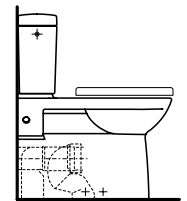

70 x 36 x 46 cm

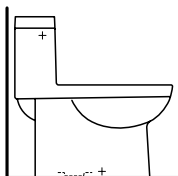

72 x 36 x 43 cm

LAUFEN PRO LIBERTY

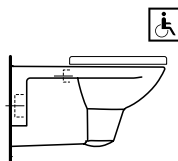
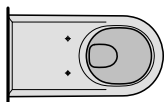

70 x 36 cm

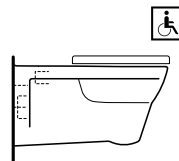

70 x 36 cm

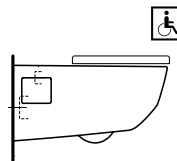

70 x 36 cm
rimless

WCS ET BIDEETS LAUFEN PRO



Les WCS de la gamme pro de LAUFEN s'adaptent à toutes les applications, slim étant une nouvelle version de l'abattant LAUFEN PRO, arrondi, amovible et ultra-plat.



➔ Système LAUFEN
EasyFit: se référer au chapitre
„Caractéristiques et avantages“



WC SANS BRIDE LAUFEN PRO





Laufen Pro
82096.6



Laufen Pro compact
82096.5



Laufen Pro avec
fixations apparentes
82096.4

NEW



Pro Liberty 70 cm
82196.0

NEW



Laufen Pro S
82096.2

La cuvette du nouveau WC LAUFEN rimless a été conçue sans bride. Les salissures et les adhérences n'auront plus de prises et seront proprement évacuées grâce à un système de chasse efficace et innovant. Les toilettes publiques et privatives peuvent toutes deux bénéficier d'un nettoyage plus facile et d'une meilleure hygiène, offerts par ce système. LAUFEN a développé un système de fixation révolutionnaire pour les WCs, bidets et urinoirs. Un brevet a été déposé. Ce système de fixation invisible et facile à monter EasyFit répond aux besoins à la fois des installateurs et des utilisateurs.

- Hygiénique
- Facile à nettoyer
- Chasse puissante
- Économique
- Flexible
- Remarquable design
- Système de fixation EasyFit, PCT en attente de brevet
- Supplément LCC en option





WC suspendu et bidet d'une longueur de 560 mm. Des supports papier WC et brosse universel en céramique sont également disponibles.



Dimension compacte, confort maximal: WC d'une longueur de 490 mm.



WC et bidet au sol adossés au mur.



WC facile à rénover avec une position assise normale et confortable et une sortie verticale.



WC et bidet au sol adossés au mur.



WC facile à rénover avec une position assise normale et confortable et une sortie horizontale.

LAUFEN PRO

82095.6

WC suspendu, à chasse directe

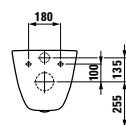
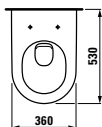

82096.6

WC suspendu sans bride, à chasse directe

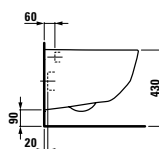
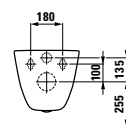
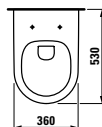

82096.4

WC suspendu sans bride, à chasse directe, avec fixations apparentes

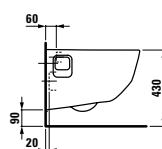
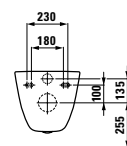
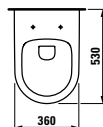

82295.2

WC au sol à chasse directe, alimentation indépendante avec évacuation vario, adossé au mur



Non commercialisé en France

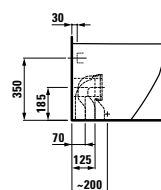
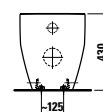
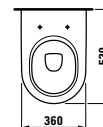

82095.9

WC suspendu, à fond plat

Non commercialisé en France

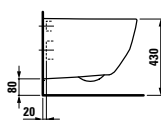
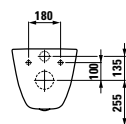
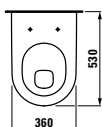

82096.5

WC suspendu compact sans bride, à chasse directe

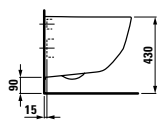
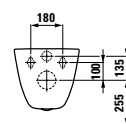
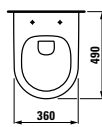

83095.2

Bidet suspendu

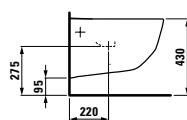
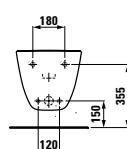
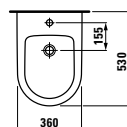

Options : .302

83295.2

Bidet au sol

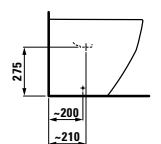
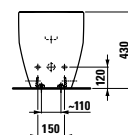
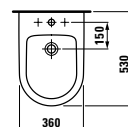

Options : .302

LAUFEN PRO

§2595.2

WC au sol à chasse directe, avec évacuation horizontale ou verticale

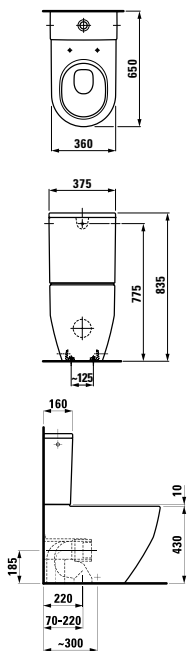

Réservoir pour WC au sol §2595.2

§2995.0

Réservoir, double chasse, alimentation latérale et milieu arrière

§2095.0

WC suspendu, à chasse directe (180 mm de distance entre les trous de montage)

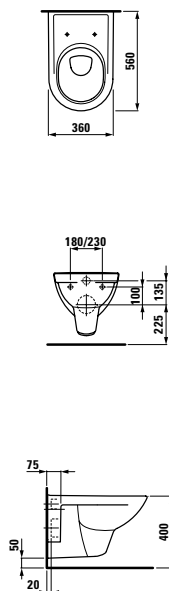

§2095.2

WC suspendu compact, à chasse directe, longueur de 490 mm

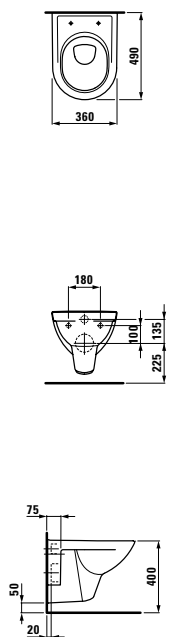

§2095.1

WC suspendu, à chasse directe

Non commercialisé en France

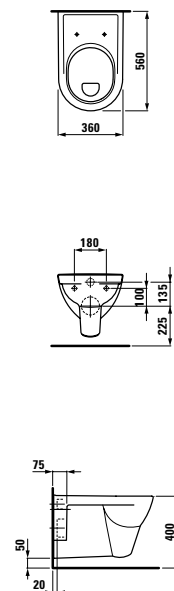

§3095.1

Bidet suspendu

Non commercialisé en France

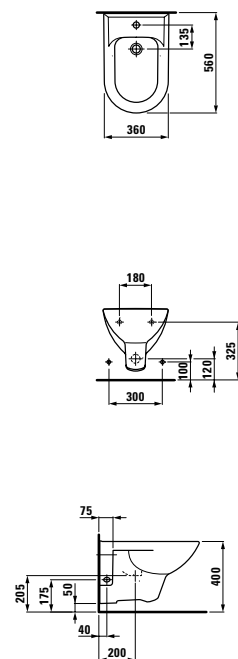

Options : .304

LAUFEN PRO

§2495.6

WC au sol à chasse directe, évacuation horizontale

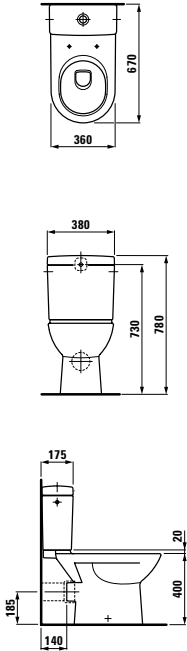

§2495.8

WC au sol adossé au mur, à chasse directe, avec évacuation horizontale ou verticale

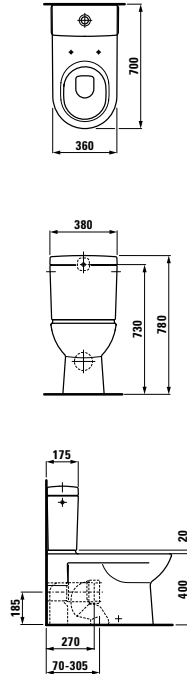

§2495.9

WC au sol, à chasse directe, avec évacuation horizontale ou verticale

Non commercialisé en France

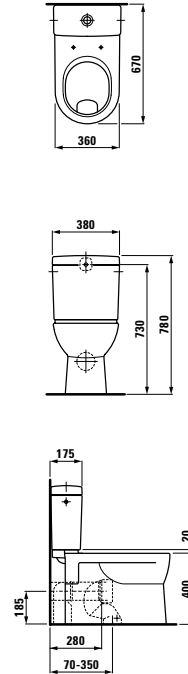

§2495.5

WC au sol, SURELEVE, à chasse directe, avec évacuation horizontale ou verticale

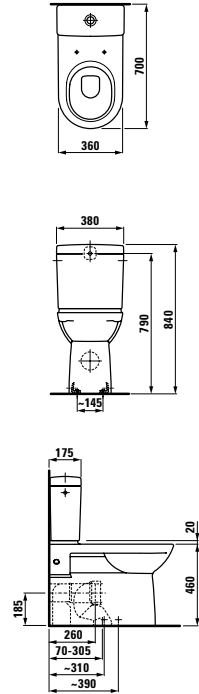

§2495.7

WC au sol à chasse directe, évacuation verticale

Non commercialisé en France

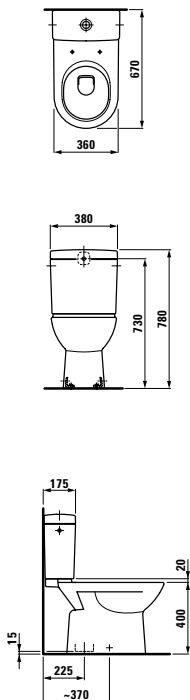

§2295.1

WC au sol à chasse directe, alimentation indépendante, avec évacuation horizontale ou verticale

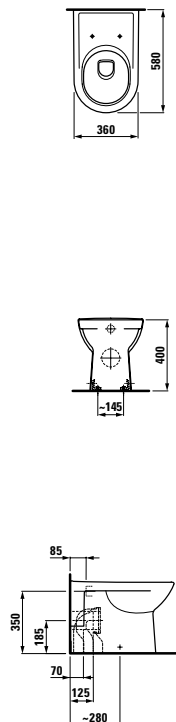

§3295.1

Bidet au sol

Non commercialisé en France

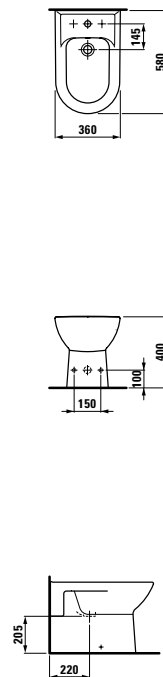





Réservoir pour §2495.5, §2495.6, §2495.7, §2495.8, §2495.9

§2695.0

Réservoir double chasse, raccord latéral (gauche ou droite) et milieu arrière

Finitions céramique

-  .000 blanc
-  .400 blanc LCC
-  .018 bahama beige
-  .037 manhattan
-  .049 pergamon

Options : .304 1 percé au centre, non percé .308



➔ Chapitre réservoir Universel

LAUFEN PRO A

§2195.6

WC au sol à chasse directe, alimentation indépendante, sortie horizontale

Non commercialisé en France

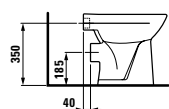
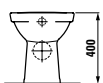
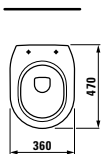

§2195.8

WC au sol à chasse directe, alimentation indépendante, sortie horizontale

Non commercialisé en France

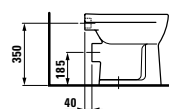
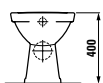
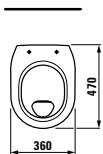

§2595.5

WC au sol à chasse directe, alimentation indépendante, sortie horizontale

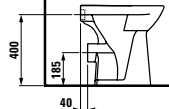
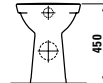
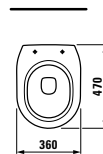

§2595.7

WC au sol à chasse directe, alimentation indépendante, sortie verticale

Non commercialisé en France

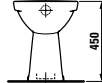
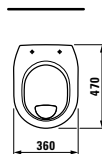

§2195.7

WC au sol à chasse directe, alimentation indépendante, sortie verticale

Non commercialisé en France

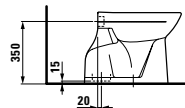
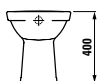
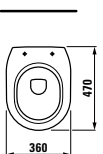

§2195.9

WC au sol à chasse directe, alimentation indépendante, sortie verticale

Non commercialisé en France

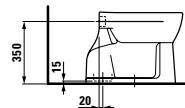

§2595.6

WC au sol à chasse directe, alimentation indépendante, sortie horizontale

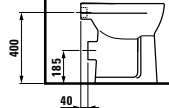
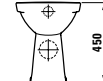

LAUFEN PRO

Abattants de WC pour
s2095.6, s2096.5, s2096.6,
s2295.2, s2595.2

s9395.6

Abattant de WC Universal, amovible,
avec frein de chute

s9695.0

Abattant de WC LAUFEN pro,
amovible, charnières en acier
inoxydable

s9695.1

Abattant de WC LAUFEN pro, amo-
vible, avec frein de chute, charnières
en acier inoxydable

s9896.5

Abattant de WC ultraplat, amovible

s9896.6

Abattant de WC ultraplat, amovible,
avec frein de chute

Abattants de WC pour
s2095.0, s2095.1, s2095.2, s2095.3,
s2095.4, s2095.5, s2295.1, s2495.5,
s2495.6 s2495.8, s2495.9

s9195.0

Abattant de WC LAUFEN pro,
amovible, avec charnières en acier
inoxydable

s9195.1

Abattant de WC LAUFEN pro,
amovible, avec frein de chute, avec
charnières en acier inoxydable

s9895.1

Lunette de WC anti-contact,
amovible

s9896.5

Abattant de WC ultraplat, amovible

s9896.6

Abattant de WC ultraplat, amovible,
avec frein de chute

Abattants de WC pour
s2095.0, s2095.1, s2095.2, s2095.5,
s2195.8, s2195.9, s2295.1, s2495.5,
s2495.6, s2495.8, s2495.9, s2595.6,
s2595.7

s9295.0

Abattant de WC LAUFEN pro, avec
charnières en acier inoxydable

s9295.1

Abattant de WC LAUFEN pro, avec
frein de chute, avec charnières en
acier inoxydable

s9896.5

Abattant de WC ultraplat, amovible

s9896.6

Abattant de WC ultraplat, amovible,
avec frein de chute

BAIGNOIRES

Les formes simples et traditionnelles exercent un charme tout particulier: C'est le cas aussi pour LAUFEN pro. Conçues à partir de la forme simple et géométrique du rectangle apportant une grande fonctionnalité et une esthétique claire à la salle de bains. Les baignoires de la série LAUFEN pro sont disponibles en cinq dimensions, avec système balnéo en option.



LAUFEN PRO

23395.0

Baignoire, acrylique sanitaire 4 mm, 1600x700 mm, version encastrée

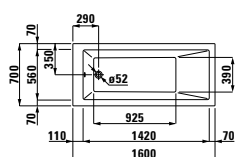

23095.0

Baignoire, acrylique sanitaire 4 mm, 1700x700 mm, version encastrée

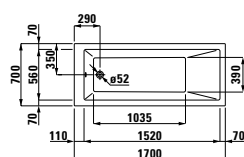

23195.0

Baignoire, acrylique sanitaire 4 mm, 1700x750 mm, version encastrée

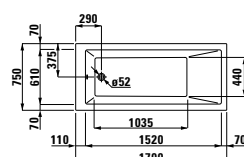

23295.0

Baignoire, acrylique sanitaire 4 mm, 1800x800 mm, version encastrée

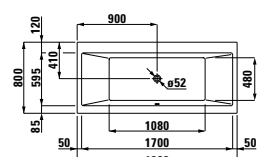

23495.0

Baignoire, acrylique sanitaire 4 mm, 1900x900 mm, version encastrée

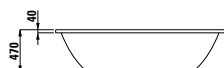
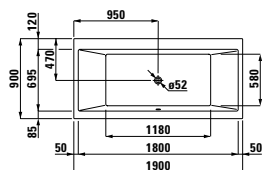

Options pour baignoires

000

Sans système balnéo

Finitions baignoire

 .000 blanc

Options pour baignoires

000

Sans système balnéo

605 / 635

Systèmes balnéo avec capteurs

Arrivées d'air	39/58
Microjets	4/8
Jets latéraux	3/6

Pour des informations détaillées sur le système balnéo, veuillez consulter le chapitre «bien-être».



➔ Chapitre baignoires acier

VASQUES À POSER



Le lavabo originel. Initialement un réservoir d'eau portable, cela donne aujourd'hui une touche élégante à la salle de bains. La vasque à poser incarne un chapitre intemporel de l'histoire de la salle de bains. De plus en plus de designers combinent maintenant l'apparence légère de la vasque à poser et des meubles sous lavabo, ce qui apporte authenticité à la salle de bains.



ILBAGNOALESSI One
s1897.1 Ø 520 mm

o/●



ILBAGNOALESSI One
s1897.3 800x420 mm

○



ILBAGNOALESSI One
s1897.2 750x520 mm

o/●

Options : .104 .109

Options : .112

Options : .104 .109



ILBAGNOALESSI One
s1197.3 Ø 450 mm

○



PALOMBA COLLECTION
s1680.1 900x420 mm

○



PALOMBA COLLECTION
s1680.2 520x380 mm

○

Options : .109

Options : .112

Options : .112



PALOMBA COLLECTION
s1680.3 600x400 mm

o/●



Kartell by LAUFEN
s1233.1 Ø 420 mm

○



Kartell by LAUFEN
s1233.2 750x350 mm

o/●/●●●

Options : .104 .109 .111 .112

Options : .112

Options : .104 .108 .111 .112 .158



living square
Ø1143.3 360x360 mm

Options : .112



living square
Ø1143.4 600x340 mm

Options : .112



living square
Ø1143.5 Ø 380 mm

Options : .112



living city
Ø1143.0 450x380 mm
Ø1143.1 500x425 mm
Ø1143.2 600x425 mm

Options : .104 .109
aussi pour Ø1143.1/.2
.108



VAL
Ø1228.1 500x400 mm

NEW

Options : .104 .109 .111 .112



VAL
Ø1228.2 550x360 mm

NEW

Options : .109 .112



INO
Ø1230.0 350x360 mm

NEW

Options : .109 .112



INO
Ø1230.2 500x360 mm

NEW

Options : .109 .112



LAUFEN pro S
Ø1295.2 550x380 mm
Ø1295.3 600x380 mm

Options : .104 .108 .109 .142 .156



LAUFEN pro S
Ø1695.2 600x400 mm

Options : .112



LAUFEN pro
Ø1296.4 520x390 mm

Options : .109



LAUFEN pro
Ø1296.2 Ø 420 mm

Options : .109

VASQUES À POSER ET FIXER AU MUR



La face inférieure meulée et plate des lavabos muraux présentés ici est placée sur le meuble. Lorsque les vasques en céramique sont combinées à des bases en pierre, en bois ou en métal, cela ouvre un large éventail de possibilités de décoration intérieure.



living city
 ø1543.3 450x380 mm
 ø1743.2 500x460 mm
 ø1743.4 600x460 mm



living city
 ø1743.7 800x460 mm
 ø1843.8 1000x460 mm



VAL
 ø1628.0 450x420 mm



NEW

Options : .104 .109
 aussi pour ø1743.2/4
 .108

Options : .104 .108 .109
 aussi pour ø1843.8
 .107

Options : 104 .109 .111 .112



VAL ○/●/●●●
 ø1628.2 550x420 mm
 ø1628.3 600x420 mm, 81628.4 650x420 mm
 ø1628.5 750x420 mm, 81628.7 950x420 mm

NEW

Options : .104 .108 .109 .111 .112 .158



INO ○/●
 ø1630.0 450x410 mm
 ø1630.2 560x450 mm

NEW

Options : 104 .109 .111 .112



LAUFEN pro S ○/●
 ø1696.1 450x340 mm

Options : .104 .109 .142 .150



LAUFEN pro compact ○/●/●●●
 ø1795.8 550x380 mm
 ø1795.9 600x380 mm

Options : .104 .108 .109 .142 .150



LAUFEN pro S ○/●/●●●
 ø1696.2 550x465 mm
 ø1696.3 600x465 mm
 ø1696.4 650x465 mm
 ø1696.7 700x465 mm

Options : .104 .108 .109 .136 .142 .156



LAUFEN pro S ○/●/●●●
 ø1696.5 850x460 mm
 ø1696.6 1050x460 mm

Options : .104 .108 .109



Non commercialisé en France



Non commercialisé en France



Non commercialisé en France



Non commercialisé en France

VASQUES SEMI-ENCASTRÉES



Les vasques encastrées dépassent d'un meuble à poser, mince et économisant de l'espace. Dans les salles de bains d'hôtel, et dès que l'espace est limité, les lavabos semi-encastrés sont une solution élégante permettant une plus grande liberté de mouvement.



ILBAGNOLESSI One
ø1397.2 750x500 mm

○/●

Options : .104 .109



living
ø1343.2 550x460 mm

○/●/●●●

Options : .104 .108 .109



living
ø1343.1 Ø 460 mm

○/●

Options : .104 .109



Non commercialisé en France



Non commercialisé en France

VASQUES À ENCASTRER PAR DESSUS



Le lavabo en céramique est rabaisé à partir de la partie supérieure dans la découpe du plan de toilette. Comparés aux vasques à poser, la partie inférieure n'est pas plate, car le lavabo n'est pas soutenu par le bas. Les salles de bain peuvent être conçues selon les exigences individuelles à l'aide d'une combinaison de dessus et de lavabos avec une grande variété de formes et de couleurs.



ILBAGNOALESSI One
ø1397.1 Ø 500 mm

○/●

Options : .104 .109



living square
ø1543.5 500x380 mm
ø1643.2 650x480 mm
ø1643.4 900x480 mm

○/●/●●●

Options : .104 .109
également pour ø1643.2 et ø1643.4
.108



Lb3
ø1168.2 650x490 mm

○/●/●●●

Options : .104 .108 .109



VAL
ø1728.1 550x360 mm Ø dimension intérieure
304 mm

○/●

NEW

Options : .105 .106 .109 .112 .113 .114



INO
ø1730.1 350x365 mm
ø1730.2 500x365 mm

○

NEW

Options : .109 .112



LAUFEN pro S
ø1896.3 560x440 mm

○/●/●●●

Options : .104 .108 .109



Non commercialisé en France



Non commercialisé en France



Non commercialisé en France



Non commercialisé en France



Non commercialisé en France



Non commercialisé en France

VASQUES À ENCASTRER PAR DESSOUS



Les vasques à encastrer s'intègrent facilement à votre salle de bains. La vasque en céramique est installée dans le plan de toilette à partir du dessous. Le système intégré des vasques et du dessus en pierre naturelle, plastique ou bois permet de nettoyer facilement l'ensemble.



living city
 ø1243.2* 350x280 mm
 ø1243.1* 490x310 mm

*meulée

Options : .109 .155



living city
 ø1343.9 Ø 400 mm

Options : .109 .155



LAUFEN pro S
 ø1196.6 490x360 mm

Options : .104 .108 .109 .155

○/●/●●●



LAUFEN pro S
 ø1196.1 490x360 mm
 ø1196.8 550x380 mm
 ø1196.9 600x400 mm

Options : .109 .155



LAUFEN pro
 ø1896.2 Ø 420 mm

Options : .109 .155



Non commercialisé en France



birova
 ø1119.1 490x355mm

Options : .000 sans trou pour la robinetterie
 .155



bijou
 ø1122.0 415x365 mm
 ø1123.0 480x400 mm
 ø1124.0 510x420 mm

Options : .000 un trou pour la robinetterie,
 avec trop-plein .111 .155



savoy
 ø1319.2 500x350 mm

Options : .000, sans plage de robinetterie
 .155 avec trop-plein caché



Avec leurs formes géométriques, harmonieuses et réduites, les lavabos talux s'éloignent de façon rafraîchissante des tendances à la mode de courte durée.

Les surfaces plates en céramique contrastent harmonieusement avec les courbes des lavabos eux-mêmes. Ceci est une élégance intemporelle qui est une partie même infime d'un style de vie moderne.

La durabilité et la fonctionnalité, l'entretien efficace et un taux de rentabilité excellent font du talux le premier choix du secteur municipal.

81467.3 ○/●
 Lavabo à poser sur meuble

Non commercialisé en France

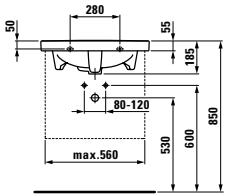
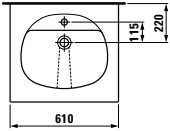

Options : .104 .109

81467.0 ○/●
 Lavabo à poser sur meuble

Non commercialisé en France

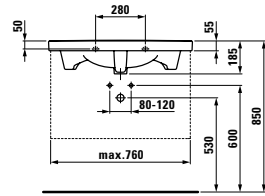
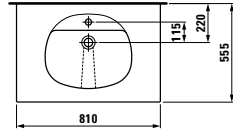

Options : .104 .109

81467.1 ○/●
 Lavabo à poser sur meuble,
 asymétrique, espace de rangement
 sur la droite

Non commercialisé en France

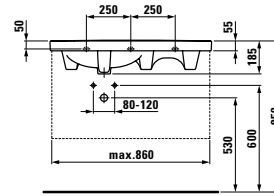
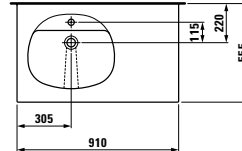

Options : .104 .109

81467.2 ○/●
 Lavabo à poser sur meuble,
 asymétrique, espace de rangement
 sur la gauche

Non commercialisé en France

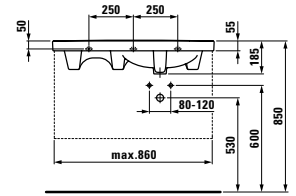
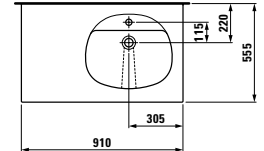

Options : .104 .109

81467.7 ○/●
 Lavabo double à poser sur meuble

Non commercialisé en France

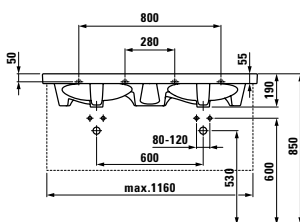
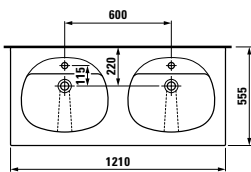

Options : .104 .109

81467.8 ○/●
 Lavabo double à poser sur meuble

Non commercialisé en France

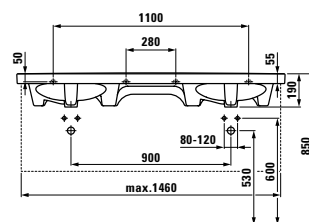
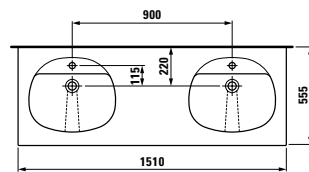

Options : .104 .109

Couleurs céramique

.000 blanc

FLORAKIDS



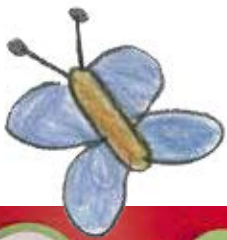

Design: platinumdesign, Andreas Dimitriadis



Fait avec amour!

Les enfants aiment les animaux, ils apprécient un environnement plein de fantaisie, haut en couleurs et accueillant. Nous avons réussi à créer une ligne de bain consacrée à l'hygiène des tout-petits qui soit adaptée à leurs besoins spécifiques. Les formes arrondies de la salle de bains, ses couleurs vives et les références au monde animal et végétal interpellent l'imaginaire enjoué des enfants allant à la maternelle. La gamme de produits est fonctionnelle et est parfaitement adaptée aux besoins des enfants.



product
design
award

2011 ■

Un design qui ne manque ni de caractère ni de charme: la définition du produit parfait selon Andreas Dimitriadis: c'est un produit qui ne se contente pas de répondre aux attentes des acheteurs mais qui surprend à l'utilisation par des aspects positifs inopinés. Dans cette philosophie, entouré d'une équipe de spécialistes du design, du CAD et du modélisme le propriétaire du studio platinum design a créé des produits de caractère qui apportent au client une plus-value, lui parlent sur le plan émotionnel, mettent en évidence la qualité du produit et instaurent une relation de confiance forte avec la marque. Andreas Dimitriadis: «Avec florakids, LAUFEN a réussi à créer un environnement consacré à l'hygiène des tout petits qui soit positif, vivant et adapté à leurs besoins spécifiques. Cette salle de bains est faite spécialement et exclusivement pour les enfants!»



Gai et ludique, le lavabo de florakids est entièrement axé sur les besoins des enfants. Grâce à ses dimensions adaptées, la robinetterie est facilement accessible aux enfants. Plusieurs enfants peuvent même l'utiliser en même temps de tous les côtés et ses surfaces vastes offrent suffisamment de place pour poser pinceaux, gobelets ou tubes de dentifrice. De plus, ses formes arrondies et sans arêtes permettent de prévenir les blessures. Le lavabo existe dans les coloris blanc, rouge et vert. Fondues au vernis, les couleurs sont résistantes aux rayures, solides et non toxiques. Les robinets assortis existent en rouge et en vert et les leviers à poignée présentent une prise sûre et sont faciles à manier. Le mitigeur monolevier correspondant est équipé de la cartouche Ecototal assurant une consommation d'eau économique et réduisant le risque d'ébullantage.



81503.1

Lave-mains mural

o/●

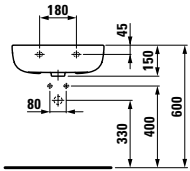
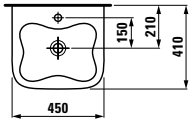

Options : .104 .109 .111 .112

87703.1

Tablette en céramique

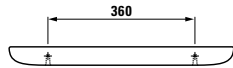
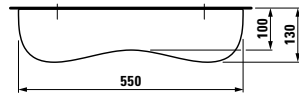

Mitigeur de lavabo bec fixe 110 mm

31165.1.014.111.1

Avec vidage, poignée verte

31165.1.024.111.1

Avec vidage, poignée rouge

31165.1.004.111.1

Avec vidage, poignée chromée

31165.1.014.110.1

Sans vidage, poignée verte

31165.1.024.110.1

Sans vidage, poignée rouge

31165.1.004.110.1

Sans vidage, poignée chromée

* Non commercialisé en France

 .014 rouge

 .024 verte

 .004 chrome*

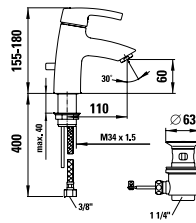

46160.1

Miroir en forme de fleur

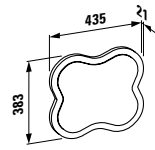

Couleurs : .469

46161.1

Élément chenille - tête

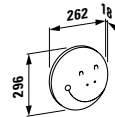

Couleurs des meubles : .472

46161.1

Élément chenille - tête

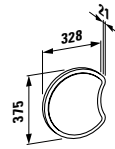

Couleurs des meubles : .472

82003.1

WC suspendu, à chasse directe

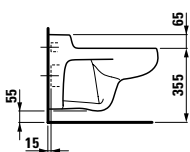
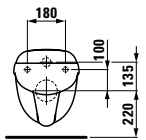
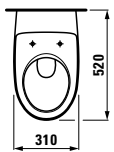

82203.7.027

WC au sol, alimentation indépendante, sortie verticale

82203.6.027

WC au sol, alimentation indépendante, sortie horizontale

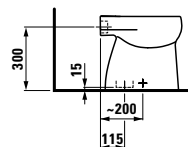
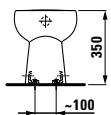
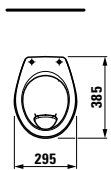

89103.0

Abattant de WC standard pour cuvette suspendue 82003.1, amovible, avec charnières acier

89103.1

Abattant de WC frein de chute pour cuvette suspendue 82003.1, amovible, avec charnières acier

 .300 blanc

 .062 blanc et rouge

 .072 blanc et vert

Couleurs miroir

 .469 rouge chinois

 .472 vert avocat

89103.2

Siège ERGO sans couvercle pour WC au sol 82203.6/7 et WC suspendu 82003.1, charnières acier

 .300 blanc

 .061 rouge

 .071 verte

Finitions céramique

 .300 blanc

 .400 blanc LCC (Laufen Clean Coat)

 .062 blanc et rouge

 .072 blanc et vert

LAUFEN PRO LIBERTY / MODERNA R



Les salles de bains facilitant l'accessibilité traduisent confort et fonctionnalité dans un excellent design. Elles apportent une contribution importante à un mode de vie et d'habitat autonome. LAUFEN pro liberty est une solution intéressante aussi bien pour les ménages que pour les hôpitaux, les centres de soin et d'accueil pour les personnes âgées. Avec sa ligne réduite à l'essentiel, cette série s'intègre parfaitement à la série de salle de bains complète LAUFEN pro et rend nettement plus confortable l'utilisation de la salle de bains conforme aux normes. LAUFEN pro liberty correspond aux normes DIN 18040 et SIA 521 500. Le lavabo a également déjà convaincu aussi bien les jurys que les clients qui lui ont décerné le prix Universal Design Awards 2011 et la récompense Customer Favorites 2011.



81195.3

Lavabo mural PMR

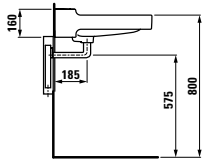
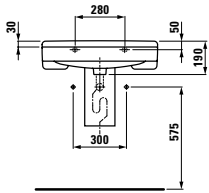
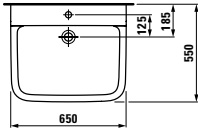

Options : .104 .109 .142 .156

82095.4

WC suspendu rallongé, à chasse directe

89895.0

Abattant WC PMR

89895.1

Lunette WC PMR sans couvercle

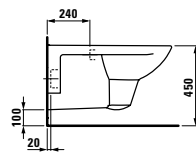
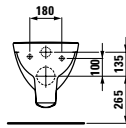
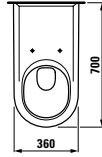

81554.2

Lave-mains mural, compatible avec la norme SIA 500

NEW

Non commercialisé en France

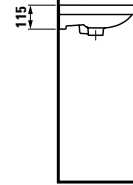
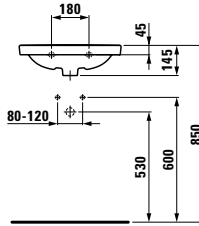
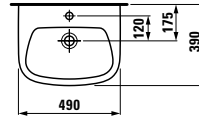

Options : .104 .109

311951.000.521.1

Mitigeur de lavabo liberty pro, avec poignée rallongée, saillie 140 mm, avec vidage

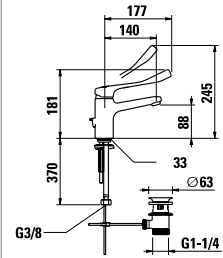

311951.000.520.1

Mitigeur de lavabo liberty pro, avec poignée rallongée, saillie 140 mm, sans vidage

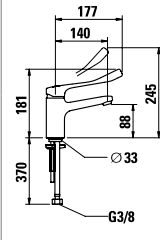

82196.0

WC suspendu rallongé, sans bride

NEW

89895.0

Abattant WC PMR

89895.1

Lunette PMR sans couvercle

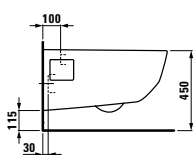
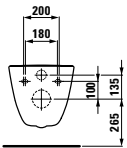
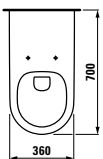

82095.3

WC suspendu rallongé, à fond plat

89895.0

Abattant WC PMR

89895.1

Lunette PMR sans couvercle

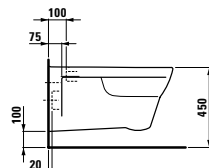
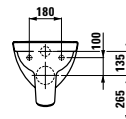
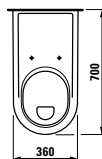

87154.0

Tablette Liberty, compatible avec la norme SIA 500

NEW



31160.1.004.111.1

Mitigeur de lavabo liberty plus, avec poignée clinique, saillie 110 mm, avec vidage

31160.1.004.110.1

Idem, sans vidage

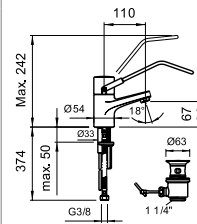

31160.1.004.221.1

Mitigeur de lavabo liberty plus, avec poignée clinique, saillie 145 mm, avec vidage

31160.1.004.220.1

Idem, sans vidage

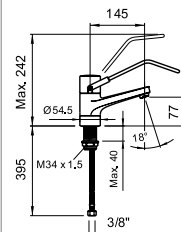

LIBERTY LINE/REHAB





Accessibilité, selon la norme DIN. Les normes 18024 et 18025 définissent les conditions que doivent remplir salles de bains et toilettes pour obtenir le certificat « Accessibilité DIN ». Le programme liberty line, qui a reçu la certification « Accessibilité DIN » propose un lavabo extraplat sans trop-plein, dont le siphon est encastré, ce qui le rend accessible en fauteuil roulant.

Plus haut d'au moins 5 cm par rapport à un WC traditionnel, ce WC est rallongé de 70 cm, et peut être installé, en tant que WC suspendu, sur les branchements existants. Quant à rehab, c'est un autre lavabo LAUFEN, conçu, celui-ci, pour des personnes en fauteuil roulant, et qui existe sans trop-plein.

LIBERTY LINE/REHAB

81147.8 o/●
libertyline
 Lavabo mural sans trop-plein



Options :
 .000 un trou pour la robinetterie au centre
 .109 sans trou pour la robinetterie

82147.0 o/●
libertyline
 WC suspendu rallongé à chasse directe

89147.0
 Lunette de WC, sans couvercle

89247.0
 Abattant de WC amovible





81060.3 o/●
rehab
 Lavabo mural sans trop-plein



Options :
 .000 sans trou pour la robinetterie
 .104 un trou pour la robinetterie au centre

Finitions céramique

 .000 blanc

 .400 blanc LCC

WC HIJET



WC HIJET

HiJet est un nouveau type de WC avec un système de chasse d'eau haute performance d'un volume de chasse de 4,5 et 6 litres. Ce modèle unique réunit tous les standards internationaux.

Des tests de performance maximum ont démontré que ces WC puissants sont prêts à répondre aux futures normes. Ils obtiennent déjà des résultats en termes de chasse d'eau de 2-3 litres, si la vidange en aval est conçue dans ce but. LAUFEN a déposé un brevet pour ce nouveau système de chasse d'eau.

82066.1

WC suspendu HiJet, à chasse directe

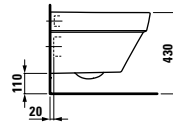
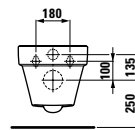
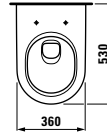

Finitions : .000 .400

89695.0

Abattant de WC LAUFEN pro, amovible, charnières en acier inoxydable

89695.1

Abattant de WC LAUFEN pro, amovible, avec frein de chute, charnières en acier inoxydable

89395.5

Abattant de WC Universal, amovible

89395.6

Abattant de WC Universal, amovible, avec frein de chute

8896.5

Abattant de WC ultraplat, amovible

8896.6

Abattant de WC ultraplat, amovible, avec frein de chute

Finitions céramique

-  .000 blanc
-  .400 blanc LCC

A l'arrière, l'eau de l'alimentation transporte les résidus à éliminer jusqu'au siphon

L'ensemble de la cuvette est rincée et nettoyée grâce à la bride ouverte

Piège à odeur = effet siphon

Résidus à éliminer

Le jet supplémentaire améliore l'évacuation des résidus dans le siphon et les canalisations

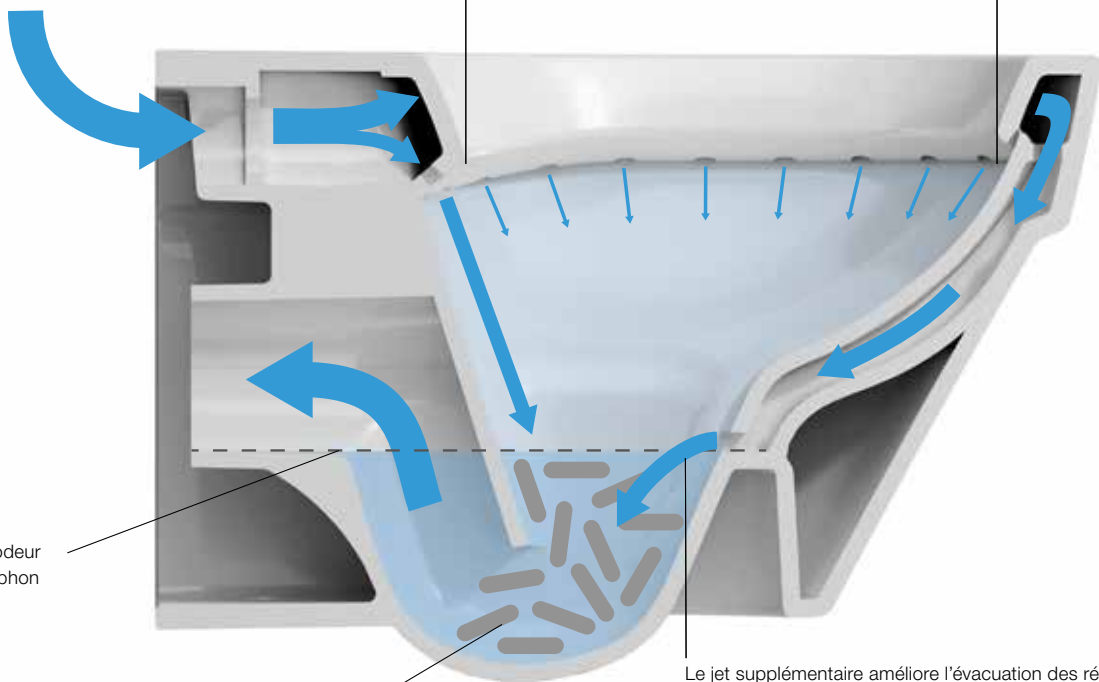

TOILETTES MONOBLOCS

Non commercialisé en France



TOILETTES MONOBLOC



LAUFEN pro

82395.3.000.231.1

WC monopièce, avec abattant WC avec couvercle, amovibles, avec frein de chute

Non commercialisé en France

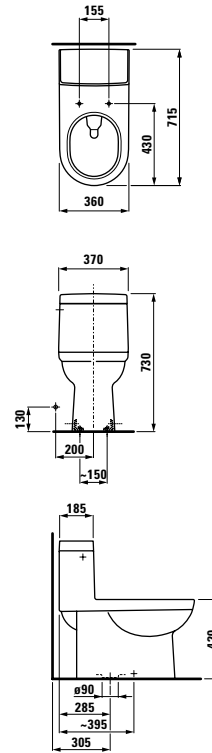

savoy

82395.8.000.231.1

WC monopièce, double chasse, avec abattant WC avec couvercle allongé, amovibles, avec frein de chute

Non commercialisé en France

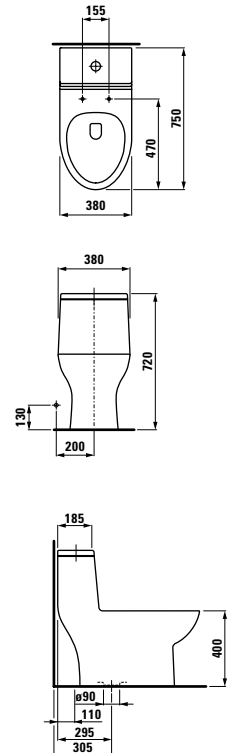

birova

82395.5.000.231.1

WC monopièce, double chasse, avec abattant WC avec couvercle, amovibles, avec frein de chute

Non commercialisé en France

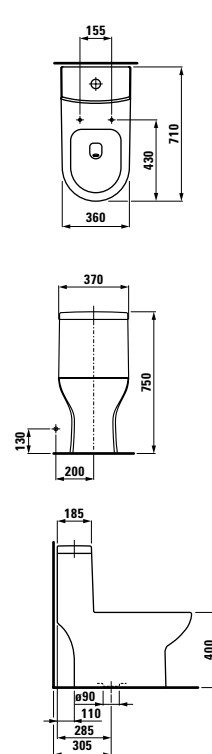

ILBAGNOALESSI One

82397.0

WC One-piece, à action siphonique

Non commercialisé en France

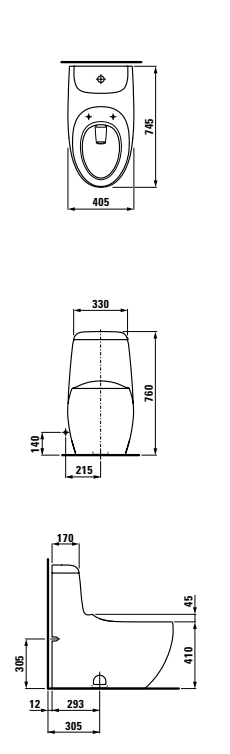

RÉSERVOIR UNIVERSAL



Interface élégante pour le WC

Le réservoir au sol LAUFEN Universal se caractérise par sa forme géométrique rectangulaire et sa grande fonctionnalité. Sa forme simple de cube peut être intégrée sans encombre dans la géométrie spatiale de la salle de bains pour déguiser élégamment la technologie sanitaire du WC – le raccordement d'eau, le réservoir et l'évacuation sont totalement camouflés à l'intérieur de la carcasse en céramique. Le design minimaliste est parfaitement en harmonie avec la large gamme de WC au sol proposée par LAUFEN.

Le réservoir Universal n'a néanmoins pas que des avantages esthétiques. En tant qu'interface entre le WC et les circuits d'alimentation en eau et d'évacuation, il contient également toutes les options de connexion standard. Il est par conséquent totalement adapté aux nouvelles constructions, aux projets de rénovation et aux transformations de salles de bains. Dans des circonstances normales, l'installation n'a besoin d'aucune modification ou intervention sur la structure.

Lorsqu'il est installé par un professionnel, le WC peut être de

nouveau utilisé dans les plus brefs délais – une solution conviviale pour le client lorsque le changement se fait dans des circonstances de fonctionnement normales, une alternative réelle aux solutions traditionnelles montées en surface ou scellées.

Concernant la propreté et l'hygiène, la carcasse robuste en céramique du réservoir Universal a de nombreux avantages pour la salle de bains. La surface en céramique n'a aucun joint ni fente où la poussière pourrait s'accumuler. Un chiffon humide suffit à nettoyer rapidement et simplement la surface lisse.

Le réservoir au sol LAUFEN Universal est disponible dans les dimensions 14x40x98 cm (LxIxH). Le réservoir et le mécanisme d'évacuation interne utilisent la technologie Geberit, durable et économe en eau. Le mécanisme de chasse est déclenché par un bouton à double volume, et qui peut être réglé déclencher des volumes de 3/6 litres ou 3/4,5 litres. Le réservoir Universal est conforme à toutes les normes requises pour les USA (ASME A112.19.2 et A112.19.14), l'Australie (AS1172.2), l'Europe (EN14055 Class 1/Class 2) et la Suisse (592014-1).

RÉSERVOIR UNIVERSAL

PALOMBA COLLECTION
Ensemble de WC avec réservoir
au sol

§2380.6

WC au sol à chasse directe,
alimentation indépendante avec
évacuation horizontale ou verticale

§2866.x

Réservoir au sol, double chasse

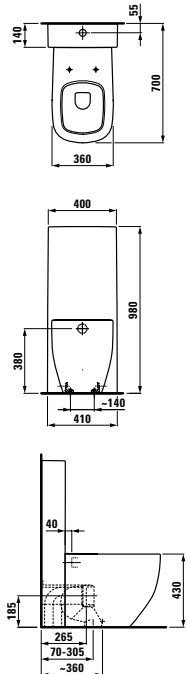

Kartell by LAUFEN
Ensemble de WC avec réservoir
au sol

§2333.1

WC au sol à chasse directe,
alimentation indépendante avec
évacuation horizontale ou verticale

§2866.0/1

Réservoir au sol, double chasse

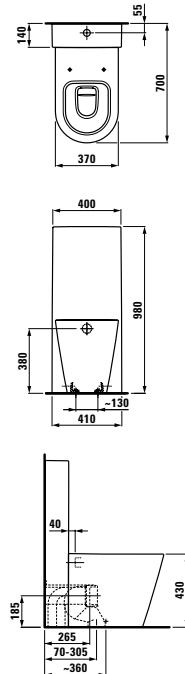

Lb3
Ensemble de WC avec réservoir
au sol

§2168.4

WC au sol, alim. indépendante

Non commercialisé en France

§2866.x

Réservoir au sol, double chasse

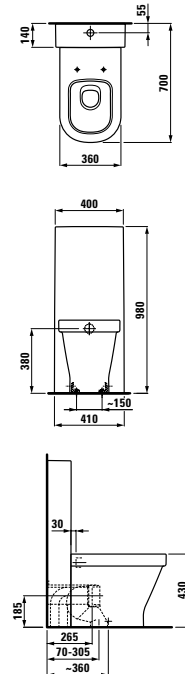

palace
Ensemble de WC avec réservoir
au sol

§2370.1

WC au sol, alim. indépendante

Non commercialisé en France

§2866.0/1

Réservoir au sol, double chasse

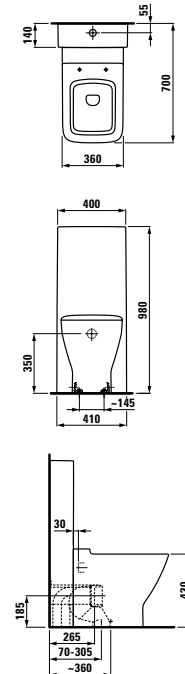

LAUFEN pro
Ensemble de WC avec réservoir
au sol

§2295.2

WC au sol, alim. indépendante

Non commercialisé en France

§2866.0/1

Réservoir au sol, double chasse

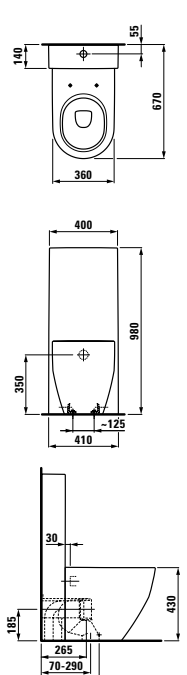

Réservoir au sol, double chasse

§2866.0

Alimentation latérale supérieure
(droite ou gauche)

§2866.1

Alimentation supérieure, à l'arrière
gauche

§2866.3

Alimentation inférieure gauche

§2866.4

Alimentation inférieure droite

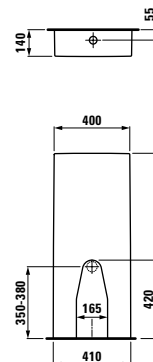

Finitions : .000 .400 .757

Finitions céramique

- .000 blanc
- .400 blanc
LCC
- .757 blanc mat

Réservoir Universel §2866.0/1
compatible également avec le WC
au sol Lb3 §2168.4

LIS LAUFEN INSTALLATION SYSTEMS WCS ET URINOIRS



UN NOUVEAU SYSTÈME D'INSTALLATION MURALE ET DE NOUVELLES PLAQUES DE COMMANDE LAUFEN

Le système d'installation LIS de LAUFEN est une solution parfaite pour installer rapidement, facilement et en toute sécurité des WCs suspendus LAUFEN. Différents éléments à encastrer pour des constructions aux murs porteurs ou en placoplâtre constituent la gamme. Dans la salle de bains, ils permettent de réaliser différents types de pose. Tous les éléments à encastrer sont équipés d'un réservoir doté d'une double chasse 3/6 litres permettant d'économiser de l'eau et pouvant être réglée sur 3/4,5 litres.





CW1



CW2



CW3



CU3

Les WC suspendus peuvent être installés efficacement et en toute sécurité sur des murs non porteurs grâce à LIS. Une profondeur minimale de 140 millimètres est requise. De plus, une version autoportante est également disponible, qui ne requiert aucun mur de soutien. Un réservoir à économie d'eau avec un mécanisme double chasse est déjà installé dans le bâti-support, et le volume de chasse peut être choisi entre 3/6 litres et 3/4,5 litres. Un kit de fixation et de connection est également inclus, la version CW2 quant à elle est livrée avec un coude d'alimentation, nécessaire à l'installation d'un WC lavant. Compatibles avec ces bâti-supports, les plaques de commandes AW1 et AW2 inox complètent ce set.



TW1



TW2

LIS offre la possibilité d'installer les WC avec des réservoirs hauts, sur demi-mur ou encore sur mur non porteur, nécessitant uniquement une profondeur de 125 millimètres. Un réservoir économe en eau avec double mécanisme 3/6 litres ajustable à 3/4,5 litres ainsi que le coude de connection au WC sont fournis. Les plaques de commande AW1 et AW2 Inox sont tout à fait compatibles, et peuvent être choisies pour finaliser l'ensemble.

LIS LAUFEN INSTALLATION SYSTEMS

AW1

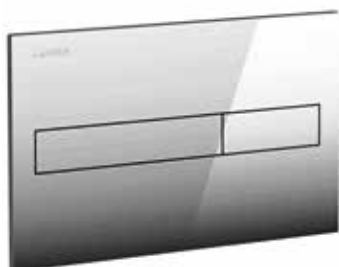

.004 chromé



.007 chromé mat

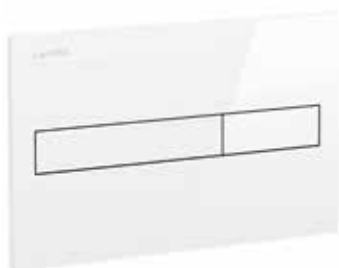

.000 blanc

AW2



Acier inoxydable

Grâce à LIS, LAUFEN fournit un système d'installation fiable pour les murs porteurs et non porteurs. Les plaques de commande assorties, dans la plus pure tradition de design de LAUFEN sont également disponibles. Elles ont toutes été conçues de façon à économiser l'eau, avec un double bouton poussoir. La version AW1 peut être choisie de différentes finitions, alors que la version AW2 se compose d'acier inoxydable extrêmement durable, particulièrement approprié pour les salles de bains des secteurs publics et semi-publics.



LIS LAUFEN INSTALLATION SYSTEMS

CW1, 89466.0

Bâti-support avec réservoir pour WC suspendu, mécanisme double chasse 3/6L, adaptable en 3/4,5L

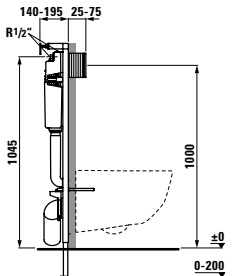
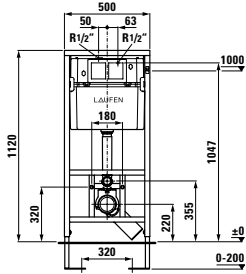

CW1, 4.5L 89466.5

Bâti-support avec réservoir pour WC suspendu, mécanisme double chasse 3/4,5L, adaptable en 3/6L

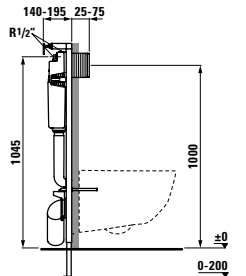
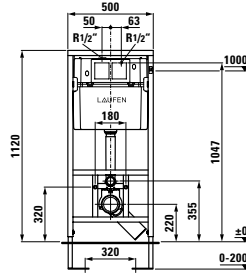

CW2, 89466.1

Bâti-support avec réservoir pour WC suspendu avec tuyau d'alimentation en eau intégré, mécanisme double chasse 3/6L, adaptable en 3/4,5L

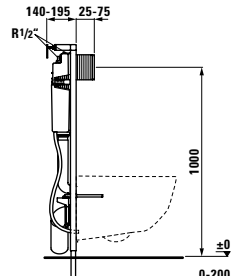
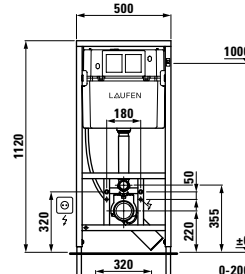

CW3, 89466.2

Bâti-support autoportant avec réservoir pour WC suspendu, mécanisme double chasse 3/4,5L, adaptable en 3/4,5L

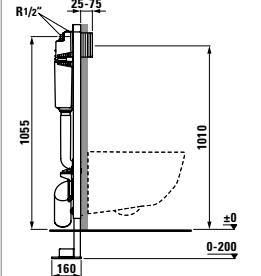
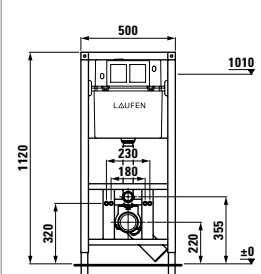

TW1, 89466.3

Réservoir à encastrer pour cuvette suspendue, mécanisme double chasse 3/6L, adaptable en 3/4,5L

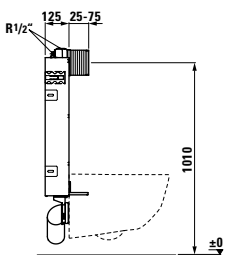
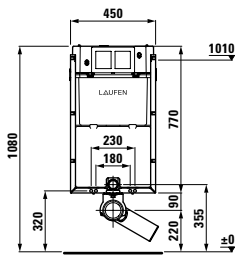

TW2, 89466.4

Réservoir à encastrer, mécanisme double chasse 3/6L, adaptable en 3/4,5L

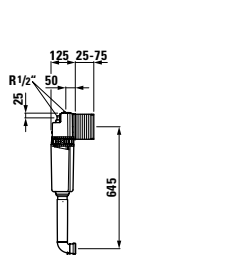
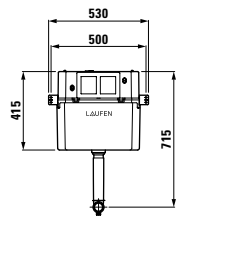

AW1, 89566.1

Plaque de commande avec double bouton-poussoir

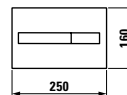

Finitions: .000 .004 .007

AW2, 89566.2

Plaque de commande avec double bouton-poussoir

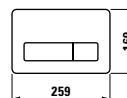

Finitions: .000

CU3, 89266.5

Système d'installation LIS pour urinoir avec unité de contrôle et/ou pour urinoir sans eau HxLxl : 120x50x10cm, bâti-support en acier autoportant pour murs porteurs et non porteurs, pour installation suspendue avec chasse intégrée. Pieds rotatifs, à la hauteur ajustable. Set de pré-installation pour urinoir Lema 84019.4 /6 /8 /9, avec tiges filetées M8 et kit d'installation

NEW

Compatible avec:
Urinoirs version électronique:
Antero 84015.0, 84015.2, 84015.5, 84015.9
Caprino Plus 84206.5, 84206.6
Lema 84019.4, 84019.6, 84019.9
Tamaro-S90 84010.3, 84010.4
Tamaro-VS New 84112.2, 84112.3

Urinoir sans eau
Lema 84319.5

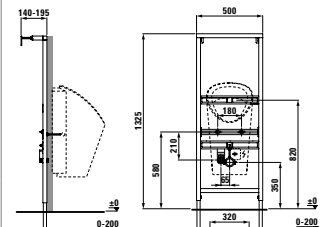

ARTICLES SPÉCIAUX



La porcelaine sanitaire utilisée dans les bâtiments publics est soumise à des exigences bien plus strictes que son homologue ménager. Dans les hôpitaux, les écoles et les installations publiques, les personnes ont besoin de travailler dans les meilleures conditions pendant de longues périodes et de satisfaire des exigences très différentes. LAUFEN appelle les produits

qu'elle conçoit pour remplir ces exigences, des «articles spécifiques». Des caractéristiques particulières, comme les lignes propres de leurs surfaces supérieures et un canal de trop-plein continu, apportent à notre porcelaine sanitaire une hygiène exceptionnelle, des lignes claires sans coins ni recoins où les bactéries peuvent s'accumuler, et une qualité durable.



ARTICLES SPÉCIAUX

85421.1

Vidoir mural bernina avec caillebotis

89947.0

Caillebotis Bernina

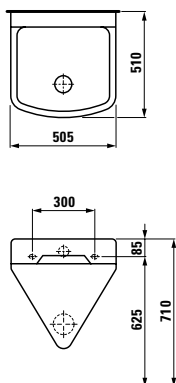

82199.0

albonova 50, WC au sol à fond plat, pour alimentation indépendante, sortie horizontale

Non commercialisé en France

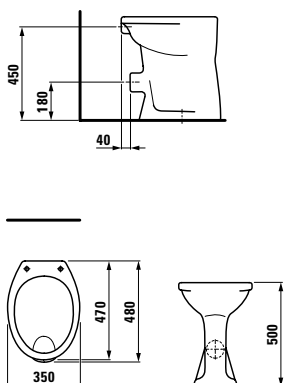

81596.1

Lave-mains Laufen pro, mural ou à poser sur meuble, sans trop-plein, ni ouverture dans le vidage

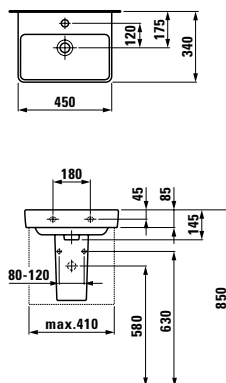

Options : .142 .156

Lavabo LAUFEN pro, sans trop-plein, ni ouverture dans le vidage

	A
81096.2	550
81096.3	600
81096.4	650
81096.7	700

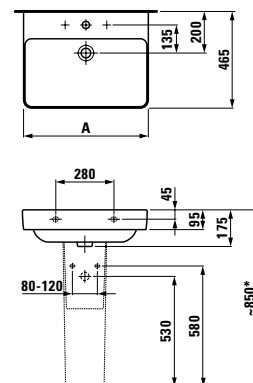

Options : .142 .156

85760.0.000

College, lavabo mural pour collectivités, non percé

85760.0.104

College, lavabo mural pour collectivités, percé 1 trou pour la robinetterie, au milieu (plage incluse)

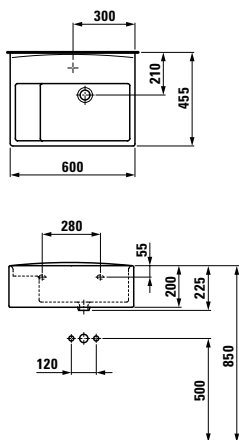

82199.8

albonova 50, WC au sol à fond plat, pour alimentation indépendante, sortie verticale

Non commercialisé en France

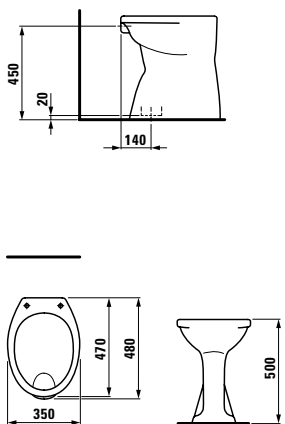

81195.1

Lavabo LAUFEN pro A, sans trop-plein, ni ouverture dans le vidage

Non commercialisé en France

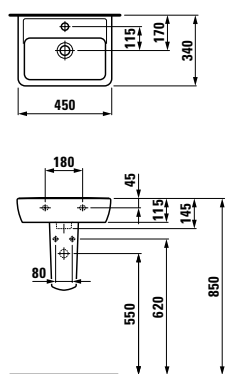

Options : .142 .156

Lavabos LAUFEN pro B

Non commercialisés en France

	A	B
81595.2	450	330
81095.1	550	440
81095.2	600	480
81095.3	650	500

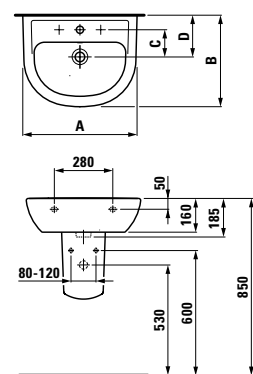

Options : .142 .156

85760.0.503

College, lavabo mural pour collectivités, percé 1 trou, au milieu (cuve seule, plage exclue)

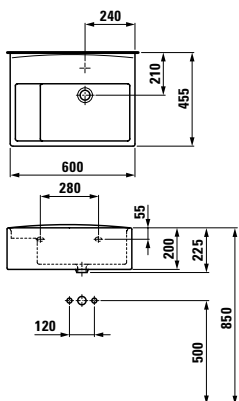

82147.0

libertyline, WC suspendu rallongé à chasse directe

89147.0

Lunette de WC sans couvercle

89247.0

Abattant de WC amovible

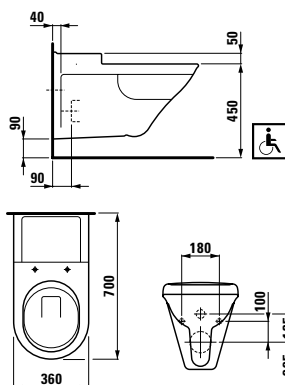

Lavabos LAUFEN pro A, sans trop-plein, ni ouverture dans le vidage

Non commercialisé en France

	A	B
81895.1	550	135
81895.2	600	135
81895.3	650	130

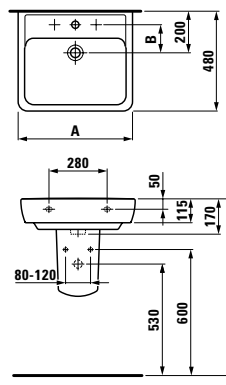

Options : .142 .156

Autres articles spéciaux:

LAUFEN pro (Voir Chapitre LAUFEN pro)
82595.6

WC au sol à chasse directe, sortie horizontale, hauteur 450 mm

82595.7

WC au sol à chasse directe, SV,
Non commercialisé en France

LAUFEN pro liberty

(Voir chapitre LAUFEN pro liberty)

82196.0

WC suspendu rallongé sans bride liberty, longueur 700 mm

Object (Voir chapitre object)

81506.4 **Non commercialisé en France**

Lave-mains 450 mm

Options: .142 et .156

81106.4 **Non commercialisé en France**

Lavabo

Options: .142 et .156

libertyline/rehab

Voir chapitre correspondant

URINOIRS POUR ESPACES PUBLICS





Les urinoirs LAUFEN pour le secteur «public» peuvent être vus dans de nombreux lieux publics. Qu'il s'agisse du secteur de la restauration (restaurants, bars et hôtels), de plateformes de transport fréquentées telles que les gares et les aéroports, le secteur commercial, les bâtiments municipaux comme les écoles, les centres de congrès, ou les centres commerciaux, les cinémas, les théâtres ou salles de concert, la portée des applications de ces urinoirs dont la plupart sont équipés d'une chasse d'eau électronique, est pratiquement illimitée.



ANTERO



Urinoir écologique pour toilettes de luxe: Avec son urinoir Antero, LAUFEN offre un design spectaculaire et des fonctionnalités parfaitement bien conçues pour créer des toilettes de luxe pour vos invités, vos clients et votre personnel. Grâce à une conjugaison raffinée des qualités de forme et fonction dans la conception du produit, l'urinoir a déjà remporté le prix Red Dot Award 2012. Son exceptionnel design a été conçu par Toan Nguyen.



reddot design award
winner 2012



German
Design Award
SPECIAL
MENTION 2014

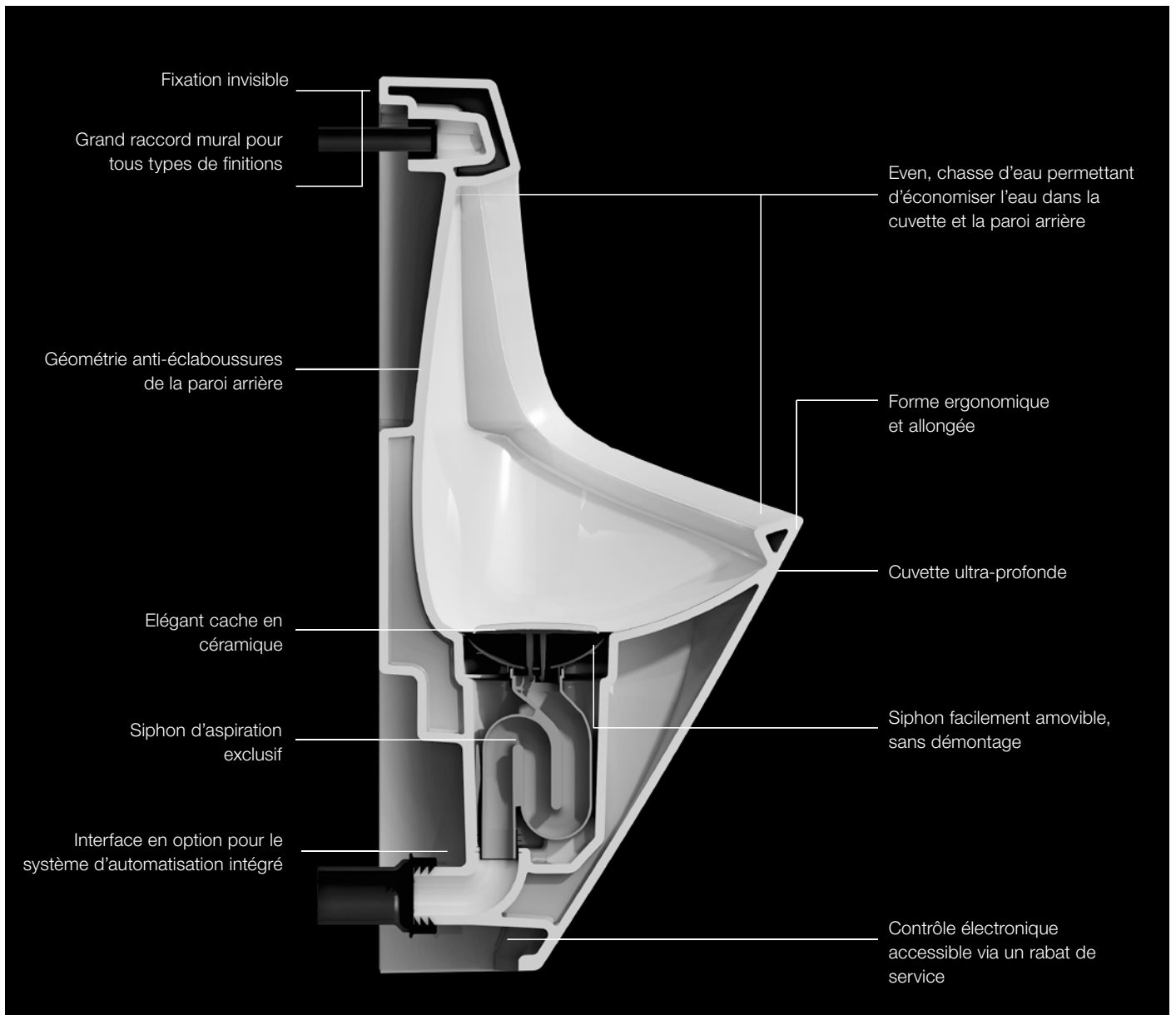

Les urinoirs LAUFEN vont révolutionner l'entretien et la maintenance des toilettes publiques. Jusqu'à présent les urinoirs devaient souvent être complètement démontés pour remplacer leur siphon. Antero et Lema vous permettent de libérer facilement le siphon à l'aide d'une clé spéciale et de le retirer en le soulevant.

Le siphon des urinoirs Antero et Lema peut être changé facilement, rapidement et sans coûts importants:

1. Retirer manuellement le cache en céramique.
2. Soulever le siphon et le retirer à l'aide d'une clé spéciale.
3. Nettoyer l'urinoir et rincer les tuyaux.
4. Insérer le nouveau siphon.
5. Remettre le cache en céramique.



SYSTÈME DE COMMANDE ANTERO & LEMA

Les urinoirs antero et lema offrent tout ce que demandent les opérateurs des toilettes publiques: Un système de chasse d'eau économisant l'eau, un nettoyage et une maintenance faciles, une commande électronique gérée à la demande.

Le système de commande intelligent a différents modes et il peut déclencher le nettoyage après chaque utilisateur ou à des intervalles définis avec différentes quantités d'eau de 0,5 à 3 litres. Après de longues périodes sans utilisation, un nettoyage hygiénique se déclenche par défaut toutes les 24 heures.

Une protection intégrée du trop-plein fournit une sécurité supplémentaire en cas d'évacuation bouchée.

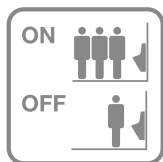

Mode Stadium

Si la fréquence d'usage est élevée, le système passe automatiquement en mode stadium, ce qui permet à la chasse d'eau de se déclencher indépendamment de l'utilisation. Le système déclenche alors un nettoyage à un intervalle programmable. Si le système ne détecte aucune utilisation pendant un intervalle de nettoyage, il repasse automatiquement en mode normal.



Mode hybride

L'urinoir est nettoyé à un intervalle prédéfini en cas d'utilisation, et pas après chaque utilisation. L'intervalle de nettoyage peut être réglé sur 6 valeurs différentes entre 1h et 12h. Un volume d'eau prédéfini est attribué à chaque intervalle de nettoyage.



Mode Bluetooth

Une application gratuite pour Smartphone et le Bluetooth permettent de régler l'urinoir, de suivre les statistiques et de vérifier sa fonctionnalité depuis un téléphone portable.

NEW

Module USB

En plus d'un fonctionnement convivial via un panneau de commande, les paramètres peuvent être modifiés correctement sur un ordinateur grâce à une connexion USB. L'interface claire du logiciel de contrôle permet aussi de demander des fonctions d'état et des statistiques.



➔ Plus d'information sur LIS Laufen Installation System. Pour des informations sur les Urinoirs, se référer au chapitre du même nom.

Module GLT

À l'aide d'un module supplémentaire, le système de commande LAUFEN possède une interface aux systèmes de commande populaires du bâtiment. Cela permet de déclencher et d'arrêter un nettoyage central, de changer la quantité d'eau et de faire des demandes d'état.

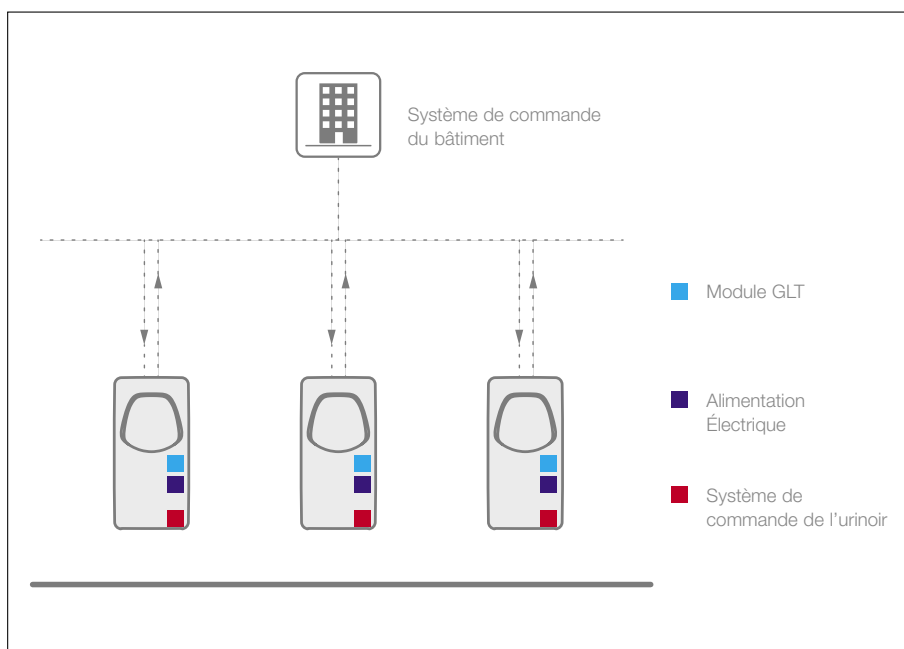



84015.3

antero, urinoir à effet siphonique, arrivée d'eau cachée

84015.0

antero, urinoir à effet siphonique, arrivée d'eau cachée, avec système de commande électronique, alimentation à piles

84015.2

antero, urinoir à effet siphonique, arrivée d'eau cachée, avec système de commande électronique, alimentation sur secteur 230V

89013.0

En option, module adaptateur USB

89013.1

En option, module adaptateur GLT

84015.9

antero, urinoir à effet siphonique, arrivée d'eau intérieure, avec système de commande électronique, alimentation sur secteur 230 V, avec module Bluetooth

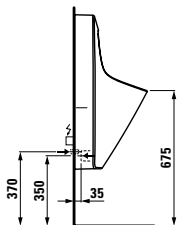
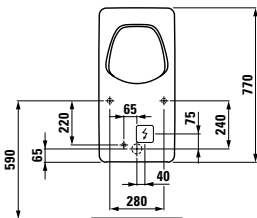
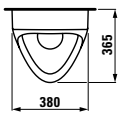

84019.7

lema, urinoir à effet siphonique, arrivée d'eau cachée

84019.4

lema, urinoir à effet siphonique, arrivée d'eau cachée, avec système de commande électronique, alimentation à piles

84019.6

lema, urinoir à effet siphonique, arrivée d'eau cachée, avec système de commande électronique, alimentation sur secteur 230V

89013.0

En option, module adaptateur USB

89013.1

En option, module adaptateur GLT

84019.9

lema, urinoir à effet siphonique, arrivée d'eau intérieure, avec système de commande électronique, alimentation sur secteur 230 V/12V, avec module Bluetooth

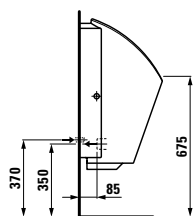
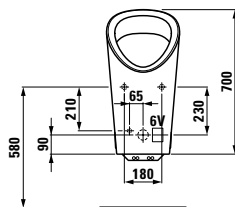
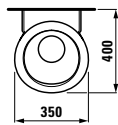

Disponible avec/sans mouche



84319.5

Lema, urinoir sans eau

L'urinoir innovant Lema 0 litre fonctionne sans eau. Il ne nécessite ni fermeture de l'eau ni électricité pour garder l'écoulement fermé. L'urine elle-même aide à bloquer les gaz et empêche leur évaporation. Le principe de ce «piège» est connu dans l'industrie chimique en tant que «fioule d'Erlenmeyer»

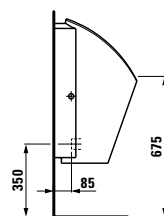
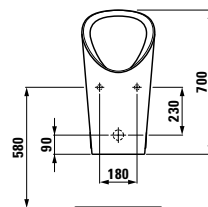
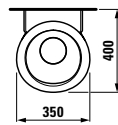

Disponible avec/sans mouche



84206.1

caprino plus, urinoir à effet siphonique, arrivée d'eau cachée

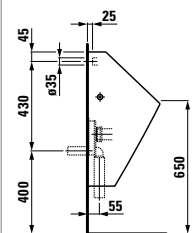
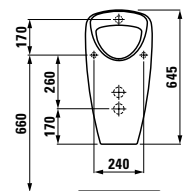
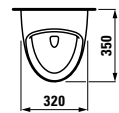

Disponible avec/sans mouche

URINOIRS PUBLICS



84206.2
caprino plus, urinoir à effet siphonique, arrivée d'eau extérieure

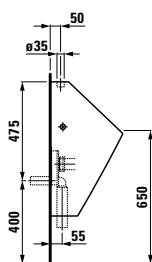
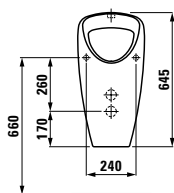
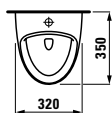

Disponible avec/sans mouche



84009.0
tamaro, urinoir à effet siphonique, arrivée d'eau cachée

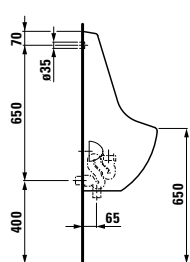
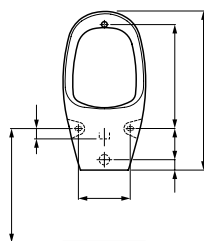
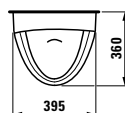

Disponible avec/sans mouche



84112.1
tamaro-VS, urinoir à effet siphonique, arrivée d'eau cachée

84112.2
tamaro-VS, urinoir à effet siphonique, arrivée d'eau cachée, avec système de commande électronique, alimentation sur secteur 230V, anti-vandalisme

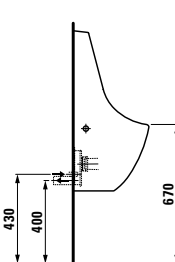
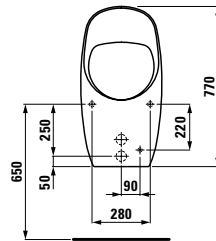
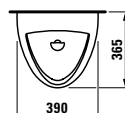

Disponible avec/sans mouche



84010.4
tamaro-S90, urinoir à effet siphonique, arrivée d'eau cachée, avec système de commande électronique, alimentation à pile

84010.3
tamaro-S90, urinoir à effet siphonique, arrivée d'eau cachée, avec système de commande électronique, alimentation sur secteur 230V

Non commercialisé en France

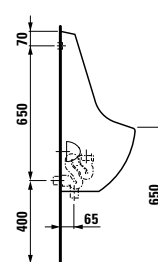
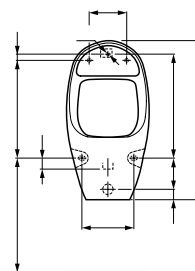
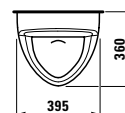

Disponible avec/sans mouche

URINOIRS PUBLICS



84000.0

taro-nova, urinoir à effet siphonique, arrivée d'eau cachée

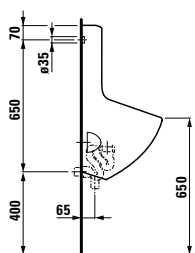
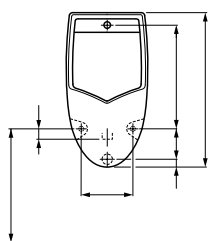
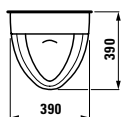

84000.5

taro-uni, urinoir à effet siphonique, arrivée d'eau extérieure

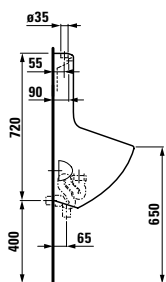
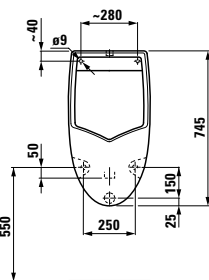
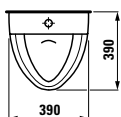

84005.0

kaprun, urinoir à effet siphonique, arrivée d'eau extérieure

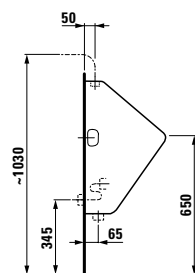
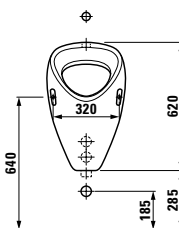
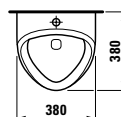

84760.3

cinto, séparateur d'urinoir

Non commercialisé en France

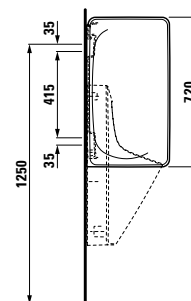

84760.0

urion, séparateur d'urinoir

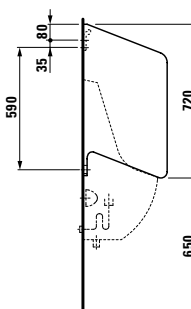

URINOIRS POUR ESPACES PRIVÉS



Les exigences ne sont en aucun cas les mêmes selon le type d'application, c'est pourquoi les urinoirs LAUFEN sont disponibles pour un usage public et privé. Alors que les urinoirs des zones «publiques» sont conçus pour satisfaire des standards fonctionnels et d'installation élevés, les urinoirs «pour la maison» sont impressionnants de par leur bel aspect esthétique. Les urinoirs des zones «de la maison» sont parfaits pour une utilisation privée. Leur forme harmonieuse apporte à votre salle de bains une atmosphère toute particulière.

URINOIRS POUR ESPACES PRIVÉS



84097.1

ILBAGNOALESSI One, urinoir à effet siphonique, alimentation en eau intérieure, version pour abattant

89497.1

Abattant pour urinoir

84097.5

ILBAGNOALESSI One, urinoir à effet siphonique, alimentation en eau intérieure, version sans trous pour abattant

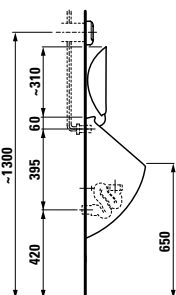
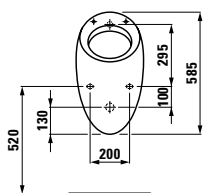

84014.1

casa, urinoir à effet siphonique, alimentation en eau intérieure, version pour abattant

89414.1

Abattant pour urinoir

84014.5

casa, urinoir à effet siphonique, alimentation en eau intérieure, version sans trous pour abattant

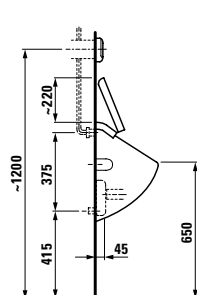
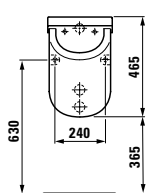
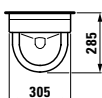

84114.1

vila, urinoir à effet siphonique, alimentation en eau intérieure, version pour abattant

89414.2

Abattant pour urinoir, avec abattant

84114.2

vila, urinoir à effet siphonique, alimentation en eau intérieure, version sans trous pour abattant

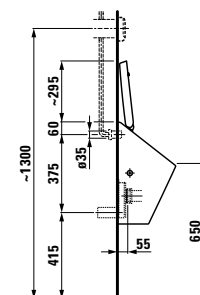
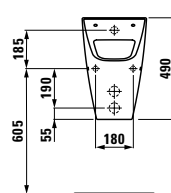
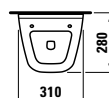

MEUBLES DE SALLE DE BAINS





Il est difficile de croire que nous passons une grande partie de notre vie dans la salle de bains. Et c'est précisément pour cette raison que la salle de bains, un endroit où nous nous retirons pour nous détendre et prendre un peu de temps pour recharger les batteries, a besoin d'avoir une ambiance particulière. Le mobilier de salle de bains harmonieux est conforme aux plus hauts standards esthétiques et fonctionnels, ce qui signifie que vous savourerez ces moments précieux passés dans votre salle de bains, de façon plus intense.

Combinaisons possibles Porcelaine - Meubles

	Collections de porcelaine Laufen										
	Lavabos / Vasques										
Gamme de meubles Laufen Meubles base, plans de toilette pour vasques à poser ou à encastrer	Il Bagno Alessi One	Palomba Collection	Kartell by Laufen	Living City	Living Square	Lb3	Ino	Val	Palace	Laufen Pro S	Laufen Pro
Boutique		●	●		●		●	●			
Case		●		●	●				●	●	●
Plans de toilette Case		●	●	●	●		●	●		●	●
Space								●			
Plans de toilette Space		●	●	●	●		●	●		●	●
Il Bagno Alessi One	●										
Palomba Collection		●									
Kartell by Laufen			●								
Living Square					●						
Lb3						●					
Ino							●				
Laufen Pro S										●	
Laufen Pro											●

APERÇU DES FINITIONS DE MEUBLES

Finitions standard



Boutique



Chêne clair



Chêne foncé



Case



Blanc mat



Blanc brillant



Chêne blanchi



Chêne anthracite



Plans de toilette Case



Blanc



Chêne blanchi



Chêne anthracite



Space



Blanc mat



Noyer clair



Orme foncé



Plans de toilette Space



Blanc mat



Noyer clair



Orme foncé



Il Bagno Alessi One



Laqué blanc



Noce Canaletto



Palomba Collection



Blanc mat



Cerisier Vermont



Gris sable



Finitions caissons



Kartell by Laufen



Blanc brillant



Gris mat



Noir brillant



Orange brillant



Living Square



Blanc

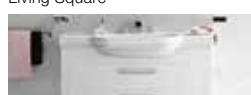

Lb3



Blanc



Wengé



Chêne



INO



Blanc mat



Noyer foncé



Laufen Pro S



Blanc



Blanc brillant



Graphite



Wengé



Chêne

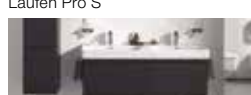

Laufen Pro



Blanc



Blanc brillant



Wengé



CASE





Un design fonctionnel et compact est le facteur de succès des deux collections. Case et case plus se combinent à un grand nombre de séries de céramique LAUFEN. La forme exprimant un abandon résolu de toute fioriture inutile met en valeur de manière optimale chaque céramique.

A la fois intemporel et contemporain – case se marie à presque toutes les ambiances. Ce classique très apprécié séduit par son revêtement anti-rayures en mélamine, en blanc ou en placage chêne, tendance.





La nouvelle gamme de meubles case est un concept d'espace de rangement de qualité conçu notamment pour la gamme living square – présentant un rapport qualité/prix optimal. Elle entretient à sa façon le corps et l'esprit en offrant une salle de bains constamment bien rangée. Le siphon gain de place d'un nouveau genre fait partie des nombreuses solutions techniques astucieuses proposées par LAUFEN. Il rend superflues les découpes pour le siphon et permet ainsi une utilisation optimale du tiroir inférieur.



Le meuble sous lavabo case, ici en combinaison avec palace, offre un espace de rangement volumineux derrière des portes à fermeture amortie et silencieuse et des tiroirs à large ouverture. En option: avec 1 ou 2 tiroirs.



Des détails particuliers sous forme de cube: les lavabos de la série living city sont particulièrement adaptés pour être intégrés à fleur des meubles.



En plus des finitions standard,, LAUFEN offre une large gamme de finitions mates spéciales pour la gamme de meubles case.

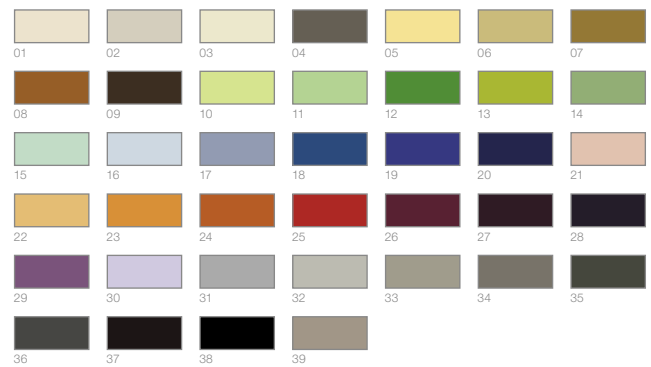



En cas de besoin d'agrandissement du volume de rangement dans la salle de bains, les armoires case offrent le meilleur rapport qualité/prix. Deux exécutions différentes sont disponibles pour ranger vos accessoires de bain en toute discrétion. Signes distinctifs de confort des armoires: les poignées apparentes et les tablettes en verre.

Leur surface extrêmement résistante aux rayures, à l'eau et aux UV est disponible dans trois finitions: blanc, chêne blanchi et chêne anthracite – 38 autres surfaces peintes sont disponibles sur demande.

Grâce à un système de fixation 3D modulable, le montage mural est d'une simplicité et d'une évidence peu communes.

Finition: chêne anthracite



Finition: chêne blanchi



Finition: blanc mat



CASE PLANS DE TOILETTE



La nouvelle série case est adaptée à un grand nombre de séries de salles de bains LAUFEN. Un concept de meubles de salle de bains présentant un impressionnant rapport qualité/prix.

Haut:
Lavabo à encastrer pro dans une tablette de 900 mm et un module à roulettes servant tout à la fois d'espace de rangement et de siège.

A droite:
Une solution en blanc élégant pour la toilette avec une armoire mi-haute et un plan de toilette de 900 mm avec un caisson avec tiroir.





Plan de toilette case 1800 mm avec caisson à tiroirs 900 mm et vasque à poser PALOMBA COLLECTION.

Meuble sous lavabo compact de 600 mm, avec deux tiroirs et vasque à poser living city 450 mm.























Plan de toilette case 1600 mm avec caisson à tiroirs de 800 mm et vasque à encastrer living square 650 mm.

Vasques à poser Palomba sur une combinaison de plan de toilette et meuble 1800 mm, coloris chêne anthracite.

























COMBINAISONS POSSIBLES DE VASQUES / PLANS DE TOILETTE

Plan de toilette			600 mm	800 mm	900 mm	1200 mm			
Tiroir optionnel									
Vasques			40511.1	40512.1	40513.1	40514.1	40514.4	40514.2	40514.3
PALOMBA COLLECTION									
	520x380 mm	81680.2	● / M	● / M	● / M	● / D	● / G D	● / G D	● / G D
	600x400 mm	81680.3		● / M	● / M	●		● / G D	● / G D
	900x420 mm	81680.1			● / M	● / G D		● / G D	
Kartell by LAUFEN									
	Ø 420 mm	81233.1	● / M	● / M	● / M	●	● / G D	● / G D	● / G D
	750x350 mm	81233.2			● / M	● / G D		● / G D	● / G D
living city									
	450x380 mm	81143.0	● / M	● / M	● / M	●	● / G D	● / G D	● / G D
	500x425 mm	81143.1	● / M	● / M	● / M	●	● / G D	● / G D	● / G D
	500x460 mm	81743.2	● / M	● / M	● / M	●	● / G D	● / G D	● / G D
	600x425 mm	81143.2		● / M	● / M	●		● / G D	● / G D
	600x460 mm	81743.4		● / M	● / M	●		● / G D	● / G D
	800x460 mm	81743.7			● / M	●		● / G* D*	● / G* D*
	1000x460 mm	81843.8				●			
living SaphirKeramik / living square									
	380x380 mm	81143.5	● / M	● / M	● / M	●	● / G D	● / G D	● / G D
	360x360 mm	81143.3	● / M	● / M	● / M	●	● / G D	● / G D	● / G D
	600x340 mm	81143.4		● / M	● / M	●		● / G D	● / G D
	500x380 mm	81543.4		●	●	●		● / D	● / G
	650x480 mm	81643.2		●	●	●		●	●
	900x480 mm	81643.4				●			

● peut être combiné à un plan de toilette
M peut être combiné à un caisson tiroir central (1 ou 2 tiroirs)









G peut être combiné à un caisson tiroir sur la gauche (1 ou 2 tiroirs)
D peut être combiné à un caisson tiroir sur la droite (1 ou 2 tiroirs)
* techniquement possible, mais non recommandé, pour des raisons esthétiques

COMBINAISONS POSSIBLES VASQUES / PLANS DE TOILETTE

Plan de toilette			600 mm	800 mm	900 mm	1200 mm			
Tiroir optionnel									
			40511.1	40512.1	40513.1	40514.1	40514.4	40514.2	40514.3
Vasque									
VAL									
	500x400 mm	81228.1	● / M	● / M	● / M	●	● / G D	● / G D	● / G D
	550x360 mm	81228.2	● / M	● / M	● / M	●	● / G D	● / G D	● / G D
	450x420 mm	81628.0	● / M	● / M	● / M	● / G D	● / G D	● / G D	● / G D
	550x420 mm	81628.2	● / M	● / M	● / M	● / G D	● / G D	● / G D	● / G D
	600x420 mm	81628.3		● / M	● / M	●		● / G D	● / G D
	650x420 mm	81628.4		● / M	● / M	●		* / G D	* / G D
	750x420 mm	81628.5			● / M	●		* / G D	* / G D
	950x420 mm	81628.7				●		●	●
	550x360 mm	81728.1		● / M	● / M	●		● / G D	● / G D
INO									
	350x360 mm	81230.0	●	●	●	●	●	● / D	● / G
	500x360 mm	81230.2	●	●	●	●	●	● / D	● / G
	450x410 mm	81630.0	● / M	● / M	● / M	●	● / G D	● / G D	● / G D
	560x450 mm	81630.2	● / M	● / M	● / M	●	● / G D	● / G D	● / G D
	350x365 mm	81730.1	●	●	●	●	●	● / D	● / G
	500x365 mm	81730.2		●	●	●		● / D	● / G

● peut être combiné à un plan de toilette
M peut être combiné à un caisson tiroir central (1 ou 2 tiroirs)

G peut être combiné à un caisson tiroir sur la gauche (1 ou 2 tiroirs)
D peut être combiné à un caisson tiroir sur la droite (1 ou 2 tiroirs)
* techniquement possible, mais non recommandé, pour des raisons esthétiques









1600 mm				1800 mm			
 40515.1	 40515.4	 40515.2	 40515.3	 40516.1	 40516.4	 40516.2	 40516.3
●	●/GD	●/GD	●/GD	●	●/GD	●/GD	●/GD
●	●/GD	●/GD	●/GD	●	●/GD	●/GD	●/GD
●	●/GD	●/GD	●/GD	●	●/GD	●/GD	●/GD
●	●/GD	●/GD	●/GD	●	●/GD	●/GD	●/GD
●	●/GD	●/GD	●/GD	●	●/GD	●/GD	●/GD
●	●/GD	●/GD	●/GD	●	●/GD	●/GD	●/GD
●	●/GD	●*/GD	●*/GD	●	●/GD	●*/GD	●*/GD
●	●/GD	●*/GD	●*/GD	●	●/GD	●*/GD	●*/GD
●	●/GD	●/GD	●/GD	●	●/GD	●/GD	●/GD
●	●	●/D	●/G	●	●	●/D	●/G
●	●	●/D	●/G	●	●	●/D	●/G
●	●/GD	●/GD	●/GD	●	●/GD	●/GD	●/GD
●	●/GD	●/GD	●/GD	●	●/GD	●/GD	●/GD
●	●	●/D	●/G	●	●	●/D	●/G
●	●	●/D	●/G	●	●	●/D	●/G

COMBINAISONS POSSIBLES VASQUES / PLANS DE TOILETTE

Plan de toilette			600 mm	800 mm	900 mm	1200 mm			
Tiroir optionnel									
			40511.1	40512.1	40513.1	40514.1	40514.4	40514.2	40514.3
VASQUES									
LAUFEN pro S									
	450x340 mm	81696.1	● / M	● / M	● / M	●	● / G D	● / G D	● / G D
	550x380 mm	81295.2	● / M	● / M	● / M	●	● / G D	● / G D	● / G D
	550x465 mm	81696.2		● / M	● / M	●		* / G D	* / G D
	560x440 mm	81896.3		●	●	●		●	●
	600x380 mm	81295.3		● / M	● / M	●		● / G* D*	● / G* D*
	600x465 mm	81696.3		● / M	● / M	●		* / G D	* / G D
	650x465 mm	81696.4		● / M	● / M	●		* / G D	* / G D
	700x465 mm	81696.7			● / M	●		* / G D	* / G D
	850x460 mm	81696.5				●			
	1050x460 mm	81696.6				●			
	600x400 mm	81695.2		● / M	● / M	●		● / G D	● / G D
	560x440 mm	81896.3		●	●	●		●	●
LAUFEN pro									
	420x420 mm	81296.2	● / M	● / M	● / M	●	● / G D	● / G D	● / G D
	520x390 mm	81296.4	● / M	● / M	● / M	●	● / G D	● / G D	● / G D
	450x340 mm	81195.2**	● / M	● / M	● / M	●	● / G D	● / G D	● / G D
	550x480 mm	81795.1**		● / M	● / M	●		● / G* D*	● / G* D*
	600x480 mm	81795.2**		● / M	● / M	●		● / G* D*	● / G* D*
	650x480 mm	81795.3**		● / M	● / M	●		● / G* D*	● / G* D*
	850x480 mm	81295.6**				●			
	1050x480 mm	81295.8**				●			
	560x440 mm	81396.1**		●	●	●		● / D	● / G

● peut être combiné à un plan de toilette
M peut être combiné à un élément tiroir central (1 ou 2 tiroirs)

G peut être combiné à un élément tiroir sur la gauche (1 ou 2 tiroirs)
D peut être combiné à un élément tiroir sur la droite (1 ou 2 tiroirs)
* techniquement possible, mais non recommandé, pour des raisons esthétiques

1600 mm				1800 mm			
 40515.1	 40515.4	 40515.2	 40515.3	 40516.1	 40516.4	 40516.2	 40516.3
●	●/GD	●/GD	●/GD	●	●/GD	●/GD	●/GD
●	●/GD	●/GD	●/GD	●	●/GD	●/GD	●/GD
●	●/GD	●/GD	●/GD	●	●/GD	●/GD	●/GD
●	●	●/D	●/G	●	●	●/D	●/G
●	●/GD	●/GD	●/GD	●	●/GD	●/GD	●/GD
●	●/GD	●/GD	●/GD	●	●/GD	●/GD	●/GD
●	●/GD	●/GD	●/GD	●	●/GD	●/GD	●/GD
●	●/GD	●/GD	●/GD	●	●/GD	●/GD	●/GD
●	●	●/D	●/G	●	●	●/D	●/G
●	●/GD	●/GD	●/GD	●	●/GD	●/GD	●/GD
●	●	●/D	●/G	●	●	●/D	●/G
●	●/GD	●/GD	●/GD	●	●/GD	●/GD	●/GD
●	●/GD	●/GD	●/GD	●	●/GD	●/GD	●/GD
●	●/GD	●/GD	●/GD	●	●/GD	●/GD	●/GD
●	●/GD	●/GD	●/GD	●	●/GD	●/GD	●/GD
●	●/GD	●/GD	●/GD	●	●/GD	●/GD	●/GD
●	●/GD	●/GD	●/GD	●	●/GD	●/GD	●/GD
●	●	●/D	●/G	●	●	●/D	●/G

** non commercialisé en France

CASE

Plan de toilette 600 mm, avec jeu de fixation inclus

40511.1
Avec découpe au centre

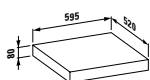

Finitions : .463 .519 .548

Plan de toilette 800 mm, avec jeu de fixation inclus

40512.1
Avec découpe au centre

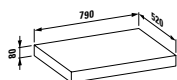

Finitions : .463 .519 .548

Plan de toilette 900 mm, avec jeu de fixation inclus

40513.1
Avec découpe au centre

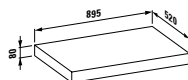

Finitions : .463 .519 .548

40517.0
Plan de toilette découpé sur-mesure (Merci de bien vouloir utiliser notre formulaire de commande)

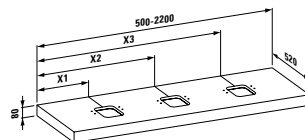

Finitions : .463 .519 .548

Plan de toilette 1200 mm, avec jeu de fixation inclus

40514.1
Avec découpe au centre

40514.2
Avec découpe à gauche

40514.3
Avec découpe à droite

40514.4
Avec découpe à gauche et à droite



Finitions : .463 .519 .548

Plan de toilette 1600 mm, avec jeu de fixation inclus

40515.1
Avec découpe au centre

40515.2
Avec découpe à gauche

40515.3
Avec découpe à droite

40515.4
Avec découpe à gauche et à droite

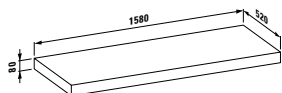

Finitions : .463 .519 .548

Plan de toilette 1800 mm, avec jeu de fixation inclus

40516.1
Avec découpe au centre

40516.2
Avec découpe à gauche



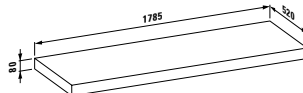

40516.3
Avec découpe à droite

40516.4
Avec découpe à gauche et à droite



Finitions : .463 .519 .548

Finitions meubles

-  **.463** blanc
-  **.464** blanc brillant
-  **.519** chêne blanchi
-  **.548** chêne anthracite
-  **.999** autres couleurs (laquées)*

Veillez préciser le numéro de la couleur dans le texte de la commande:



* Non compatible avec les plans de toilette et les caissons avec tiroirs case.

Pour plus d'informations sur le choix des 38 couleurs, consulter les chapitres «Avantages produits».

CASE

Caisson 600 mm avec tiroir à fermeture amortie

40521.1

Avec un tiroir et siphon gain de place

40521.2

Avec un tiroir

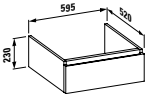

Finitions : .463 .519 .548

Caisson 800 mm avec tiroir à fermeture amortie

40522.1

Avec un tiroir et siphon gain de place

40522.2

Avec un tiroir

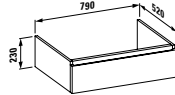

Finitions : .463 .519 .548

Caisson 900 mm avec tiroir à fermeture amortie

40523.1

Avec un tiroir et siphon gain de place

40523.2

Avec un tiroir

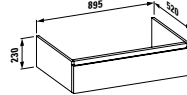

Finitions : .463 .519 .548

40205.1

Container avec tiroir intérieur

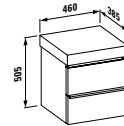

Finitions : .463 .519 .548 .999

Caisson 600 mm avec tiroir à fermeture amortie

40521.3

Avec deux tiroirs et siphon gain de place

40521.4

Avec deux tiroirs

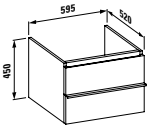

Finitions : .463 .519 .548

Caisson 800 mm avec tiroir à fermeture amortie

40522.3

Avec deux tiroirs et siphon gain de place

40522.4

Avec deux tiroirs

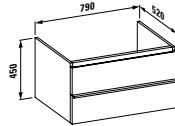

Finitions : .463 .519 .548

Caisson 900 mm avec tiroir à fermeture amortie

40523.3

Avec deux tiroirs et siphon gain de place

40523.4

Avec deux tiroirs

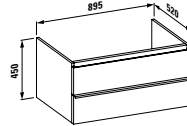

Finitions : .463 .519 .548

Porte-serviettes, aluminium

Compatible avec l'ensemble des plans de toilette et caissons case.

49095.0 270 mm



49095.1 320 mm



49095.2 400 mm



Armoire haute à fermeture amortie, avec quatre tablettes en verre

40202.1

Charnière de porte à gauche

40202.2

Charnière de porte à droite

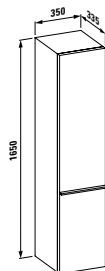

Finitions : .463 .464 .519 .548 .999

Armoire mi-haute à fermeture amortie, avec quatre tablettes en verre

40201.1

Charnière de porte à gauche

40201.2

Charnière de porte à droite

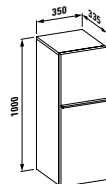

Finitions : .463 .464 .519 .548 .999

*Jeu de pieds en option

48309.4

Hauteur 335 mm

48309.5

Hauteur 380 mm

48309.6

Hauteur 395 mm

48309.7

Hauteur 410 mm

48309.9

Hauteur 257 mm

CASE MIROIRS



Miroir avec éclairage horizontal.

Un éclairage particulièrement efficace grâce à deux lampes verticales.



La collection de miroirs case est parfaitement assortie aux lavabos et meubles LAUFEN. Les miroirs minimalistes et intemporels sont disponibles dans de nombreuses dimensions et trois schémas d'éclairage différents.

Le miroir est indirectement rétroéclairé via le mur, donnant à la salle de bains une atmosphère douce. Sur l'avant, des éclairage illuminent parfaitement le visage lorsque l'on se maquille ou que l'on se rase. L'incroyable rapport qualité prix des miroirs case fait d'eux une solution idéale à la fois pour des projets publics et privés.

CASE

Miroir avec éclairage indirect et éclairage frontal vertical, 230 V, IP44

- 44720.1, 450x850 mm, 1x8W
- 44721.1, 550x850 mm, 1x8W
- 44722.1, 600x850 mm, 1x14W

Avec interrupteur sensoriel

- 44720.5, 450x850 mm, 1x8W
- 44721.5, 550x850 mm, 1x8W
- 44722.5, 600x850 mm, 1x14W

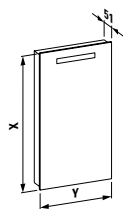

Miroir avec éclairage indirect et éclairage frontal horizontal, 230 V, IP44

- 44723.1, 800x620 mm, 1x14W
- 44724.1, 900x620 mm, 1x14W
- 44725.1, 1000x620 mm, 1x21W
- 44726.1, 1200x620 mm, 1x21W
- 44727.1, 1300x620 mm, 1x28W
- 44728.1, 1500x620 mm, 1x28W
- 44729.1, 1800x620 mm, 1x28W

Avec interrupteur sensoriel

- 44723.5, 800x620 mm, 1x14W
- 44724.5, 900x620 mm, 1x14W
- 44725.5, 1000x620 mm, 1x21W
- 44726.5, 1200x620 mm, 1x21W
- 44727.5, 1300x620 mm, 1x28W
- 44728.5, 1500x620 mm, 1x28W
- 44729.5, 1800x620 mm, 1x28W

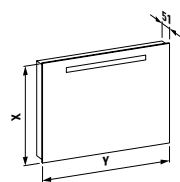

Miroir avec éclairage horizontal et deux éclairages verticaux, 230 V, IP44

- 44728.4, 1500x620 mm,
1x28W/2x14W
- 44729.4, 1800x620 mm,
1x28W/2x14W

Avec interrupteur sensoriel

- 44728.8, 1500x620 mm,
1x28W/2x14W
- 44729.8, 1800x620 mm,
1x28W/2x14W

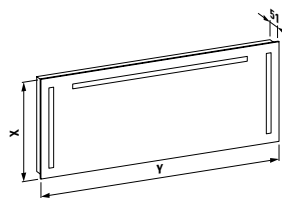

Miroir avec deux éclairages verticaux, 230 V, IP44

- 44720.2, 450x850 mm, 2x14W
- 44721.2, 550x850 mm, 2x14W
- 44722.2, 600x850 mm, 2x14W

Avec interrupteur sensoriel

- 44720.6, 450x850 mm, 2x14W
- 44721.6, 550x850 mm, 2x14W
- 44722.6, 600x850 mm, 2x14W

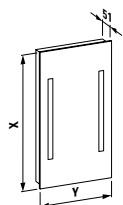

Miroir avec deux éclairages verticaux, 230 V, IP44

- 44723.2, 800x620 mm, 2x14W
- 44724.2, 900x620 mm, 2x14W
- 44725.2, 1000x620 mm, 2x14W
- 44726.2, 1200x620 mm, 2x14W
- 44727.2, 1300x620 mm, 2x14W

Avec interrupteur sensoriel

- 44723.6, 800x620 mm, 2x14W
- 44724.6, 900x620 mm, 2x14W
- 44725.6, 1000x620 mm, 2x14W
- 44726.6, 1200x620 mm, 2x14W
- 44727.6, 1300x620 mm, 2x14W

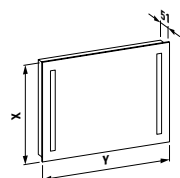

44710.0.996.144.1

Les miroirs peuvent être fabriqués sur-mesure, avec prise électrique ou système antibuée sur demande.

FRAME 25 MIROIRS



La nouvelle série de miroirs frame 25 avec ses cadres en aluminium brillants et anodisés et ses appliques peut être combinée de nombreuses façons grâce à sa conception simple et intemporelle.



FRAME 25

Miroir avec cadre en aluminium, sans éclairage

	A
44740.0	450
44740.1	550

Applique horizontale supplémentaire LED 4000 Kelvin

	A
44745.1	450
44746.1	550

Applique horizontale supplémentaire LED 4000 Kelvin avec interrupteur

	A
44745.2	450
44746.2	550

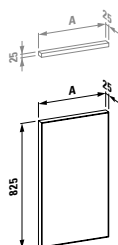

Miroir avec cadre en aluminium, sans éclairage

	A
44740.2	600
44740.3	650
44740.4	800
44740.5	900
44740.6	1000
44740.7	1200
44740.8	1300
44740.9	1500
44741.0	1800

Applique horizontale supplémentaire LED 4000 Kelvin

	A
44747.1	600
44748.1	650
44749.1	800
44750.1	900
44751.1	1000
44752.1	1200
44753.1	1300
44754.1	1500
44755.1	1800

Applique verticale supplémentaire LED 4000 Kelvin

	A
44757.1	700

Applique horizontale supplémentaire LED 4000 Kelvin avec interrupteur sensoriel

	A
44747.2	600
44748.2	650
44749.2	800
44750.2	900
44751.2	1000
44752.2	1200
44753.2	1300
44754.2	1500
44755.2	1800

Applique verticale supplémentaire LED 4000 Kelvin avec interrupteur sensoriel

	A
44757.2	700

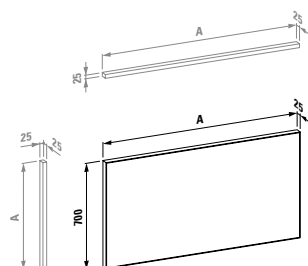

44742.0

Miroir sur-mesure avec cadre en aluminium, sans applique

44756.1

Applique horizontale supplémentaire sur-mesure, sans interrupteur sensoriel

44756.2

Applique horizontale supplémentaire sur-mesure, avec interrupteur sensoriel

(Veuillez utiliser notre formulaire de commande)

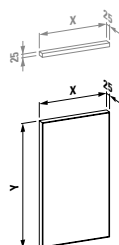

FRAME 25 ARMOIRES DE TOILETTE AVEC MIROIR





L'armoire de toilette intemporelle frame 25 ajoute un élément utile à votre lavabo de salle de bains: ses bandes LED projettent sur votre visage une lumière claire, semblable à la lumière du jour, pour un maquillage ou un rasage précis, et c'est un module pratique pour ranger des accessoires. Des détails de haute qualité tels que les portes doubles avec miroir et à fermeture amortie, les tablettes en verre réglables et les prises intégrées sont tous très impressionnants dans leur fonctionnalité quotidienne. Un kit d'accessoires optionnel, composé d'un miroir de maquillage réglable, d'une bande magnétique et de bacs de rangement pour les cosmétiques apporte un confort encore plus important. Une lumière d'ambiance inférieure est également disponible pour un éclairage d'appoint sur le lavabo.



UN NOUVEAU CADRE DE POSE POUR LES ARMOIRES DE TOILETTE AVEC MIROIR

Pour les armoires de toilette avec miroir de la série Frame 25, LAUFEN a développé un cadre de pose sur lequel les produits peuvent être montés à fleur de renforcement, en applique ou murales. Le cadre en aluminium anodisé s'installe facilement et permet de poser l'armoire de toilette avec miroir à la fin des travaux ce qui signifie une protection supplémentaire contre tous dommages. Une poignée spéciale est disponible afin de pouvoir ouvrir les portes de l'armoire de toilette avec miroir facilement lorsque celle-ci est installée.

FRAME 25

Armoire de toilette avec miroir, cadre aluminium, 1 porte avec miroir intérieur et extérieur et 2 éléments d'éclairage LED

40830.1
avec prises UE, un interrupteur sensoriel, charnières à gauche

40830.2
avec prises UE, un interrupteur sensoriel, charnières à droite

Armoire de toilette avec miroir, cadre aluminium, 1 porte avec miroir intérieur et extérieur, 2 éléments d'éclairage LED et une lumière d'ambiance inférieure

40835.1
avec prises UE, un interrupteur sensoriel, charnières à gauche

40835.2
avec prises UE, un interrupteur sensoriel, charnières à droite

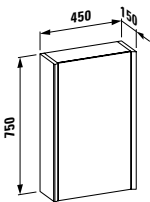

Armoire de toilette avec miroir, cadre aluminium, 2 portes avec miroirs intérieurs et extérieurs et 2 éléments d'éclairage LED

40850.3
avec prises UE, un interrupteur sensoriel

Armoire de toilette avec miroir, cadre aluminium, 2 portes avec miroirs intérieurs et extérieurs, 2 éléments d'éclairage LED et une lumière d'ambiance inférieure

40855.3
avec prises UE, un interrupteur sensoriel

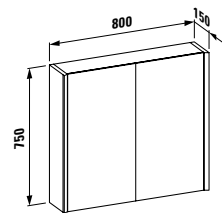

Armoire de toilette avec miroir, cadre aluminium, 3 portes avec miroirs intérieurs et extérieurs et 4 éléments d'éclairage LED

40880.4
avec prises UE, un interrupteur sensoriel

Armoire de toilette avec miroir, cadre aluminium, 3 portes avec miroirs intérieurs et extérieurs, 4 éléments d'éclairage LED et une lumière d'ambiance inférieure

40885.4
avec prises UE, un interrupteur

NEW

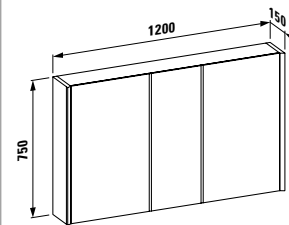

40838.0
Cadre d'installation pour armoire de toilette

	A
40838.0	450
40848.0	600
40858.0	800
40868.0	1000
40888.0	1200
40878.0	1300

NEW

Uniquement compatible avec la finition .144

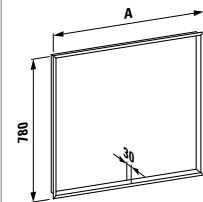

Armoire de toilette avec miroir, cadre aluminium, 1 porte avec miroir intérieur et extérieur et 2 éléments d'éclairage LED

40840.1
avec prises UE, un interrupteur sensoriel, porte gauche

40840.2
avec prises UE, un interrupteur sensoriel, porte droite

Armoire de toilette avec miroir, cadre aluminium, avec 2 éléments d'éclairage LED et une lumière d'ambiance inférieure

40845.1
avec prises UE, un interrupteur sensoriel, porte gauche

40845.2
avec prises UE, un interrupteur sensoriel, porte droite

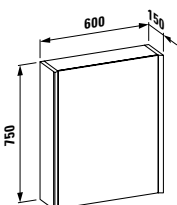

Armoire de toilette avec miroir, cadre aluminium, 2 portes avec miroirs intérieurs et extérieurs et 2 éléments d'éclairage LED

40860.3
avec prises UE, un interrupteur sensoriel

Armoire de toilette avec miroir, cadre aluminium, avec 2 éléments d'éclairage LED et une lumière d'ambiance inférieure

40865.3
avec prises UE, un interrupteur sensoriel

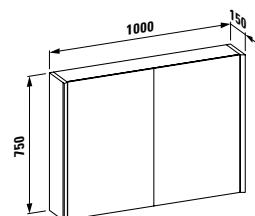

Armoire de toilette avec miroir, cadre aluminium, 3 portes avec miroirs intérieurs et extérieurs et 4 éléments d'éclairage LED

40870.4
avec prises UE, un interrupteur sensoriel

Armoire de toilette avec miroir, cadre aluminium, 3 portes avec miroirs intérieurs et extérieurs, 3 éléments d'éclairage LED et une lumière d'ambiance inférieure

40875.4
avec prises UE, un interrupteur sensoriel

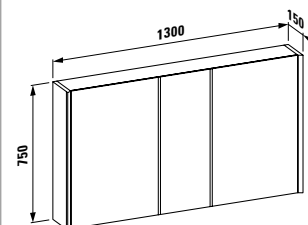

49060.0
Set d'accessoires en option, composé d'un miroir de maquillage réglable, d'une bande magnétique et de bacs de rangement en plastique transparent pour les cosmétiques.

Finitions des armoire de toilette avec miroir

-  .144 Miroir
-  .145 Verre avec fond blanc

SPACE

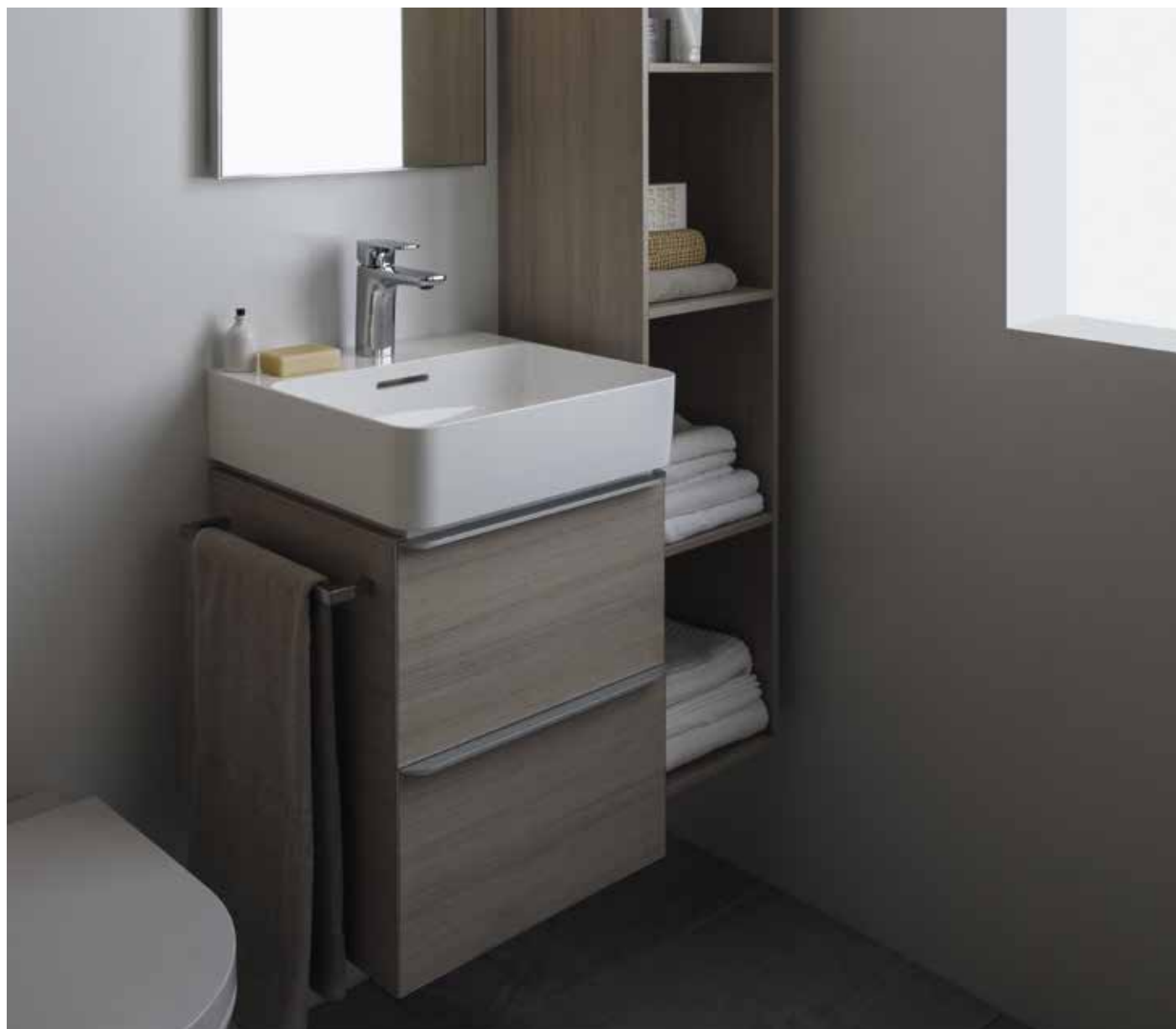

LÉGER ET SPACIEUX À LA FOIS

Avec Space, LAUFEN présente une collection de meubles de salle de bains qui s'appuie sur la légèreté du SaphirKeramik, et la traduit dans un langage de formes claires, architecturales et minimalistes. Caractéristique de LAUFEN, Space séduit par des détails pratiques et un équipement de haute qualité. La collection Space se compose de meubles base d'une longueur allant de 450 à 950 mm, pouvant être combinés avec les lavabos de la collection Val de LAUFEN.





De plus, des plans de toilette d'une épaisseur de 12 mm et d'une longueur pouvant atteindre 2000 mm ainsi que des caissons avec tiroirs allant de 450 à 800 mm sont disponibles. De nombreuses vasques LAUFEN sont compatibles avec ces plans de toilette. Des armoires hautes disponibles en trois modèles complètent la gamme.



41110.1

Caisson pour plan de toilette Space, avec un tiroir

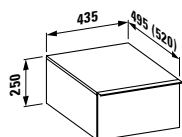

Finitions : .100 .101 .103 .999

41113.1

Caisson pour plan de toilette Space, avec un tiroir

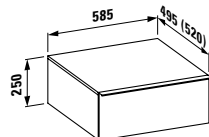

Finitions : .100 .101 .103 .999

41116.1

Caisson pour plan de toilette Space, avec un tiroir

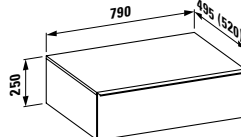

Finitions : .100 .101 .103 .999

41119.2

Container à roulettes avec deux tiroirs

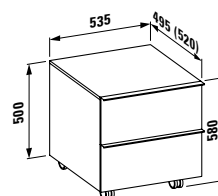

Finitions : .100 .101 .103 .999

49540.1

Compartment de rangement pour tiroir de meuble base, petit modèle, laqué blanc mat

49540.3

Compartment de rangement pour caisson et container à roulette, petit modèle, laqué blanc mat

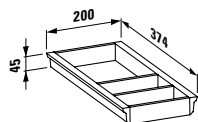

Finitions : .100 .101 .103 .999

49540.5

Compartment de rangement pour tiroir de meuble base, grand modèle, laqué blanc mat

49540.7

Compartment de rangement pour caisson et container à roulette, grand modèle, laqué blanc mat

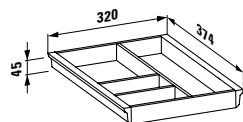

Finitions : .100 .101 .103 .999

41122.0

Pieds

Finitions : .105 .106

Finitions meubles

.100 Blanc mat, poignée Aluminium clair .105



.101 Noyer clair, poignée Aluminium clair .105



.103 Orme foncé, poignée Aluminium foncé .106

Finition des poignées/pieds



.105 Aluminium clair



.106 Aluminium foncé

.999 Autres couleurs

Merci de préciser le numéro de la finition du meuble, des poignées et des pieds lors de la commande

41090.0

Armoire haute ouverte, 4 étagères en verre

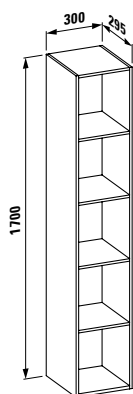

Finitions : .100 .101 .103 .999

41090.1

Armoire haute avec porte miroir intérieur et extérieur, ouverture à droite ou à gauche, fermeture amortie, 4 étagère en verre.

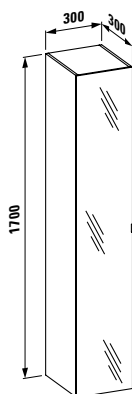

Finitions : .100 .101 .103 .999

41090.5

Armoire haute ouverte, étroite, 4 étagères en verre

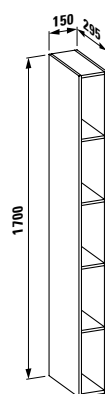

Finitions : .100 .101 .103 .999

41095.0

Plan de toilette 900 sans découpe

41095.3

Plan de toilette 900 avec découpe centrale

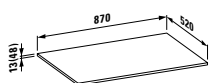

Finitions : .100 .101 .103

41100.0

Plan de toilette 1200 sans découpe

41100.1

Plan de toilette 1200 avec découpe à gauche

41100.2

Plan de toilette 1200 avec découpe à droite

41100.3

Plan de toilette 1200 avec découpe centrale

41100.4

Plan de toilette 1200 avec découpe à gauche et à droite



Finitions : .100 .101 .103

41105.0

Plan de toilette 1600 sans découpe

41105.1

Plan de toilette 1600 avec découpe à gauche

41105.2

Plan de toilette 1600 avec découpe à droite

41105.3

Plan de toilette 1600 avec découpe centrale

41105.4

Plan de toilette 1600 avec découpe à gauche et à droite

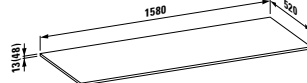

Finitions : .100 .101 .103

41108.0

Plan de toilette sur mesure









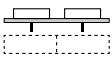

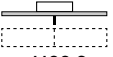
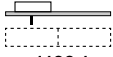
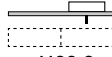
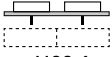









(Merci de joindre le formulaire de découpe à la commande)



Finitions : .100 .101 .103

COMBINAISONS POSSIBLES VASQUES / PLANS DE TOILETTE SPACE

		900 mm	1200 mm	1200 mm	1200 mm	1200 mm
		 41095.3	 41100.3	 41100.1	 41100.2	 41100.4
KARTELL						
	81233.1 420x420 mm	● / M	● / G D	● / G D	● / G D	
	81533.1 460x460 mm	● / M	● / G D	● / G D	● / G D	● / G D
	81033.4/5 600x460 mm	● / M	● / G D	● / G D	● / G D	
	81033.8 900x460 mm		● / G D	● / G D	● / G D	
	81033.9 900x460 mm		● / G D	● / G D	● / G D	
	81333.2 1200x460 mm					
	81233.2 750x350 mm		● / G D	● / G D	● / G D	
Living Square						
	81143.3 360x360 mm	● / M	● / M	● / G D	● / G D	● / G D
	81143.5 380x380 mm	● / M	● / M	● / G D	● / G D	● / G D
	81143.4 600x340 mm	● / M	● / M	● / G D	● / G D	
Palomba Collection						
	81680.1 900x420 mm	● / M	● / M	● / G D	● / G D	
	81680.2 520x380 mm	● / M	● / M	● / G D	● / G D	
	81680.3 600x400 mm	● / M	● / M	● / G D	● / G D	
VAL						
	81628.0 450x420 mm	● / M	● / M	● / G D	● / G D	
	81628.2 550x420 mm	● / M	● / M	● / G D	● / G D	
	81628.3 600x420 mm	● / M	● / M	● / G D	● / G D	
	81628.4 650x420 mm	● / M	● / M	● / G D	● / G D	
	81628.5 750x420 mm		● / M			
	81228.1 500x400 mm	● / M	● / M	● / G D	● / G D	

		900 mm  41095.3	1200 mm  41100.3	1200 mm  41100.1	1200 mm  41100.2	1200 mm  41100.4
VAL						
 81228.2 550x360 mm	● / M	● / G D	● / G D	● / G D	● / G D	
 81728.1 550x360 mm	● / M	● / G D	● / G D	● / G D	● / G D	
INO						
 81230.0 350x360 mm	● / M	● / G D	● / G D	● / G D	● / G D	● / G D
 81230.2 500x360 mm	● / M	● / G D	● / G D	● / G D	● / G D	● / G D
 81630.0 450x410 mm	● / M	● / G D	● / G D	● / G D	● / G D	● / G D
 81630.2 560x450 mm	● / M	● / G D	● / G D	● / G D	● / G D	● / G D
 81730.1 350x365 mm	● / M	● / G D	● / G D	● / G D	● / G D	● / G D
 81730.2 500x365 mm	● / M	● / G D	● / G D	● / G D	● / G D	● / G D
Living City						
 81143.0 450x380 mm	● / M	● / G D	● / G D	● / G D	● / G D	● / G D
 81143.1 500x425 mm	● / M	● / G D	● / G D	● / G D	● / G D	● / G D
 81743.2 500x460 mm	● / M	● / G D	● / G D	● / G D	● / G D	
 81143.2 600x425 mm	● / M	● / G D	● / G D	● / G D	● / G D	
 81743.4 600x460 mm	● / M	● / G D	● / G D	● / G D	● / G D	
 81743.7 800x460 mm	● / M	● / G D	● / G D	● / G D	● / G D	
 81743.8 1000x460 mm		● / G D	● / G D	● / G D	● / G D	
Laufen Pro S						
 81295.2 550x380 mm		● / G D	● / G D	● / G D	● / G D	
 81295.3 600x380 mm		● / G D	● / G D	● / G D	● / G D	
 81695.2 600x400 mm	● / M	● / G D	● / G D	● / G D	● / G D	
Laufen Pro						
 81296.2 420x420 mm	● / M	● / G D	● / G D	● / G D	● / G D	● / G D
 81296.4 520x390 mm	● / M	● / G D	● / G D	● / G D	● / G D	● / G D

● = peut être combiné à un plan de toilette

G = peut être combiné à un caisson avec tiroir (à gauche)

D = peut être combiné à un caisson avec tiroir (à droite)

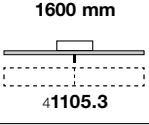
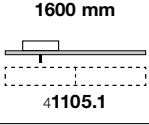
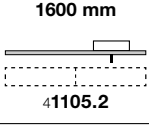
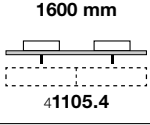
 <p>1600 mm 41105.3</p>	 <p>1600 mm 41105.1</p>	 <p>1600 mm 41105.2</p>	 <p>1600 mm 41105.4</p>
●/GD ●/GD	●/GD ●/GD	●/GD ●/GD	●/GD ●/GD
●/GD ●/GD ●/GD ●/GD ●/GD ●/GD	●/GD ●/GD ●/GD ●/GD ●/GD ●/GD	●/GD ●/GD ●/GD ●/GD ●/GD ●/GD	●/GD ●/GD ●/GD ●/GD ●/GD ●/GD
●/GD ●/GD ●/GD ●/GD ●/GD ●/GD ●/GD	●/GD ●/GD ●/GD ●/GD ●/GD ●/GD ●/GD	●/GD ●/GD ●/GD ●/GD ●/GD ●/GD ●/GD	●/GD ●/GD ●/GD ●/GD ●/GD ●/GD ●/GD
●/GD ●/GD ●/GD	●/GD ●/GD ●/GD	●/GD ●/GD ●/GD	●/GD
●/GD ●/GD	●/GD ●/GD	●/GD ●/GD	●/GD ●/GD

BOUTIQUE



LA LÉGÈRETÉ DES ESPACES

La nouvelle collection de meubles Boutique de LAUFEN offre une élégance empreinte de légèreté à la salle de bains. Des cubes définis clairement et un design au langage sophistiqué, avec des bords minces, crée un espace de rangement aux formes parfaites, se mêlant harmonieusement aux formes subtiles des lavabos en SaphirKeramik. Des solutions techniques et intelligentes telles que les tiroirs push-and-pull qui s'ouvrent et se referment doucement et sans bruit par simple pression du doigt, permettent une utilisation simple et ludique à la fois.





Des meubles sous-lavabo pouvant être combinés avec de nombreux lavabos de la gamme de haute qualité Laufen, des modules de meubles ouverts et faciles à combiner ainsi que des armoires spacieuses hautes et mi-hautes font partie de la collection Boutique.





Meuble base, avec un tiroir

40900.0
Sans découpe

40900.3
Avec découpe centrale, avec siphon gain de place

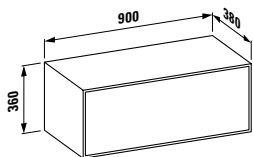

Finitions : .250 .251

Meuble base, avec un tiroir

40901.0
Sans découpe

40901.3
Avec découpe centrale, avec siphon gain de place

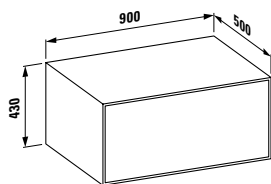

Finitions : .250 .251

Meuble base, avec un tiroir

40903.0
Sans découpe

40903.1
Avec découpe à gauche, avec siphon gain de place

40903.2
Avec découpe à droite, avec siphon gain de place

40903.3
Avec découpe centrale, avec siphon gain de place

40903.4
Avec découpe à gauche et à droite, avec siphon gain de place

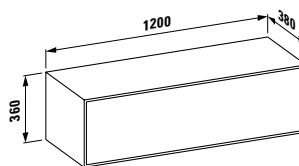

Finitions : .250 .251

Meuble base, avec un tiroir

40905.0
Sans découpe

40905.1
Avec découpe à gauche, avec siphon gain de place

40905.2
Avec découpe à droite, avec siphon gain de place

40905.3
Avec découpe centrale, avec siphon gain de place

40905.4
Avec découpe à gauche et à droite, avec siphon gain de place

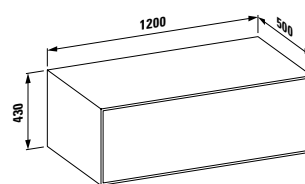

Finitions : .250 .251

40910.0
Caisson ouvert avec une tablette

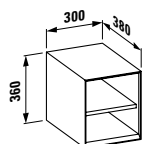

Finitions : .250 .251

40910.1
Caisson ouvert avec une tablette

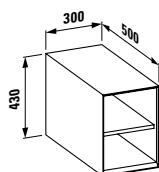

Finitions : .250 .251

40913.1
Armoire haute avec porte push & pull, ouverture à droite ou à gauche, avec 4 étagères en bois

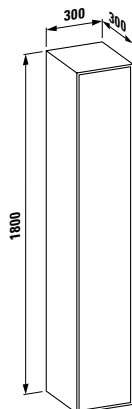

Finitions : .250 .251

40915.1
Armoire mi-haute avec porte push & pull, ouverture à droite ou à gauche, avec 2 étagères en bois

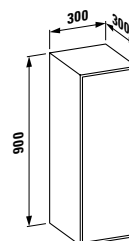

Finitions : .250 .251

40917.0

Armoire mi-haute ouverte, avec 2 étagères en bois

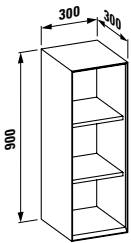

Finitions : .250 .251

40920.0

Compartment de rangement pour tiroir, petit modèle, pour 40900.0/3 et 40903.0/1/2/3/4

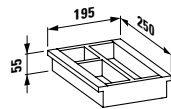

Finitions : .250 .251

40920.1

Compartment de rangement pour tiroir, grand modèle, pour 40901.0/3 et 40905.0/1/2/3/4

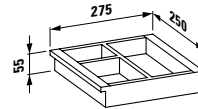









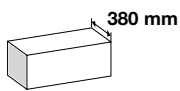





Finitions : .250 .251











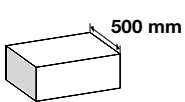
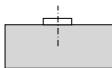
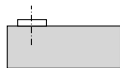

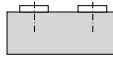



Finitions meubles

-  .250 Chêne clair
-  .251 Chêne foncé

COMBINAISONS POSSIBLES BOUTIQUE

		900 mm	1200 mm	1200 mm	1200 mm	1200 mm
		40900.3	40903.3	40903.1	40903.2	40903.4
						
KARTELL						
	81533.1 460x460 mm	●	●	●	●	●
	81033.4 600x460 mm	●	●	●	●	
	81033.5 600x460 mm	●	●	●	●	
	81033.8 900x460 mm	●	●	●	●	
	81033.9 900x460 mm	●	●	●	●	
	81333.2 1200x460 mm		●			
VAL						
	81628.0 450x420 mm	●	●	●	●	●
	81628.2 550x420 mm	●	●	●	●	●
	81628.3 600x420 mm	●	●	●	●	
	81628.4 650x420 mm	●	●	●	●	
	81628.5 750x420 mm	●	●	●	●	
	81628.7 950x420 mm		●	●	●	
INO						
	81630.0 450x410 mm	●	●	●	●	●
	81630.2 560x450 mm	●	●	●	●	●

● Le lavabo ou la vasque peut être combiné avec le meuble

	900 mm  40901.3	1200 mm  40905.3	1200 mm  40905.1	1200 mm  40905.2	1200 mm  40905.4
KARTELL  81233.1 420x420 mm  81233.2 750x350 mm	●	●	●	●	●
LIVING SQUARE  81143.3 360x360 mm  81143.4 600x340 mm  81143.5 380x380 mm	●	●	●	●	●
PALOMBA COLLECTION  81680.1 900x420 mm  81680.2 520x380 mm  81680.3 600x400 mm	●	●	●	●	●
VAL  81228.1 500x400 mm  81228.2 550x360 mm  81728.1 550x360 mm	●	●	●	●	●
INO  81230.0 350x360 mm  81230.2 500x360 mm  81730.1 350x365 mm  81730.2 500x365 mm	●	●	●	●	●

WELLNESS

Baignoires, receveurs de douche, systèmes de balnéothérapie

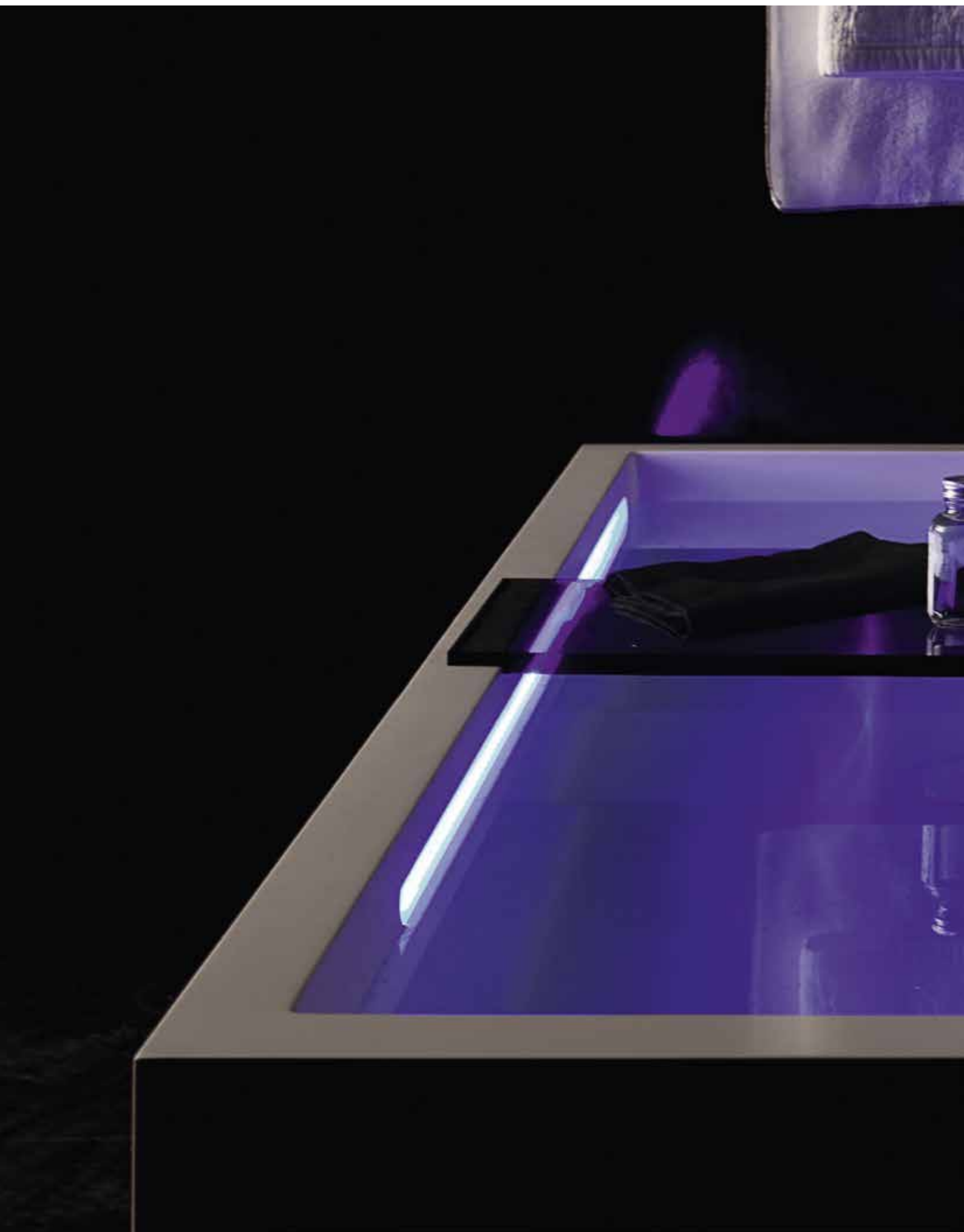



Les baignoires et receveurs de douche LAUFEN ont été conçus pour les personnes qui considèrent leur domicile comme un lieu de détente et de repos. De la simple baignoire classique au modèle doté d'un système de balnéothérapie sophistiqué, la qualité et la finition sont particulièrement abouties. Les baignoires sont réalisées à partir de matériaux de haute qualité qui proviennent des meilleurs fournisseurs au monde.

Presque toutes les collections de salle de bains LAUFEN ont une baignoire spécialement conçue dans leur gamme, avec un vaste choix de modèles disponibles. LAUFEN offre en outre un grand nombre de solutions de baignoires et de receveurs de douche indépendants de tout concept de design précis et se combinent ainsi parfaitement avec la céramique sanitaire existante.

BAIGNOIRES ET RECEVEURS DE DOUCHE EN SOLID SURFACE



Se baigner dans une baignoire fabriquée en solid surface donne la sensation d'être dans un bassin naturel. Grâce au pourcentage élevé de particules minérales naturelles, la surface est aussi lisse qu'un galet qui aurait été poli pendant des années par un petit courant d'eau. Le contact agréable et tiède de la surface apporte une sensation de qualité et de propreté, et permet une relaxation maximale.

Son matériau innovant donne également une incroyable liberté de conception: presque toutes les formes sont possibles, de la forme très organique à une forme très droite et architecturale. Les baignoires en solid surface sont de véritables objets de design dans votre salle de bains.

De plus, la surface non poreuse du matériau est hygiénique et durable, elle résiste aux UVs et est particulièrement résistante aux rayures; elle peut être nettoyée sans effort et apporte donc aux bâtiments publics et à votre maison un produit durable et facile à entretenir. Grâce aux caractéristiques du matériau, même les plus petits dommages comme les tâches ou les rayures peuvent être facilement nettoyés ou réparés sans laisser de traces. Enfin, la solid surface est bien évidemment non toxique, ce qui est essentiel pour un matériau devant contenir de l'eau, notre ressource la plus précieuse.



**Baignoires en Solid Surface Sentec,
Rectangulaires (à encastrer ou avec tablier)**



Kartell by LAUFEN
1700x860x590 mm, gauche



Kartell by LAUFEN
1700x860x590 mm, gauche

**Baignoires en Solid Surface Sentec,
Ovale (à encastrer)**



ILBAGNOALESSI One
1780x820x610 mm

**Baignoires en Solid Surface Sentec,
Indépendantes**



ILBAGNOALESSI One
1830x870x530 mm



PALOMBA COLLECTION
1800x890x750 mm



NEW
Val
1600x750x520 mm



NEW
Ino
1800x800x520 mm



NEW
Ino
1700x750x520 mm



Kartell by LAUFEN
1760x760x540 mm



Kartell by LAUFEN
1700x860x540 mm



Kartell by LAUFEN
1700x860x540 mm

Receveurs de douche en Solid Surface Sentec



Kartell by LAUFEN
900x900 mm



Kartell by LAUFEN
1000x800 mm
1100x800 mm
1200x800 mm
1300x800 mm
1400x800 mm

Receveurs de douche en Marbond



900 x 900 mm
1000 x 1000 mm

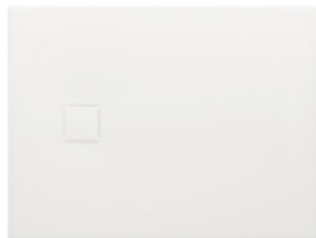

1200 x 800 mm
1000 x 900 mm
1200 x 900 mm
1200 x 1000 mm

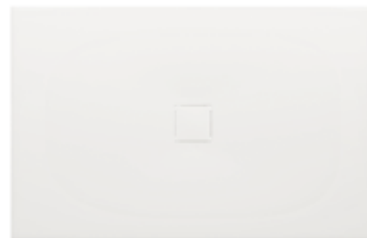

1400x900 mm
1600x900 mm

RECEVEURS DE DOUCHE EN MARBOND

NEW



Des receveurs taillés sur-mesure en Marbond

LAUFEN présente une nouvelle collection de receveurs de douche à l'italienne pouvant être taillés sur-mesure pour répondre aux exigences individuelles. Le Marbond est un solide matériau composite, moulé, avec un revêtement en Gel Coat hygiénique et facile à nettoyer. Les produits de la gamme sont disponibles dans une largeur de 80 à 100 cm et dans

une longueur de 90 à 160 cm. Sous la grille de vidage, un système d'évacuation rallongé cache un puissant siphon capable de recevoir le volume d'eau provenant de pommes de douche de grande dimension. En dimension standard, les receveurs sont disponibles en blanc, ivoire clair ou gris foncé; si le client désire, ils peuvent être réalisés sur-mesure et dans les couleurs RAL de son choix.

Receveur de douche, carré, en Marbond finition gel coat, avec siphon DN 50, grille de vidage en métal finition gel coat, jeu de pieds inclus

21544.2
900x900 mm

21644.1
1000x1000 mm

En option : Sur-mesure et finitions RAL.

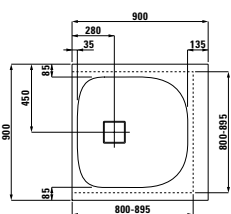

Finitions: .000 .035 .088

Receveur de douche, rectangulaire, en Marbond finition gel coat, avec siphon DN 50, grille de vidage en métal finition gel coat, jeu de pieds inclus

21544.1
1200x800 mm

21544.3
1000x900 mm

21544.4
1200x900 mm

21644.2
1000x1000 mm

En option : Sur-mesure et finitions RAL.

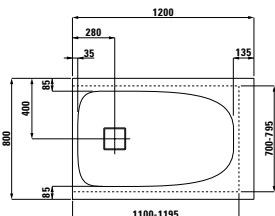

Finitions: .000 .035 .088

Receveur de douche, rectangulaire, en Marbond finition gel coat, avec siphon DN 50, grille de vidage en métal finition gel coat, jeu de pieds inclus

21544.5
1400x900 mm

21544.6
1600x900 mm

En option : Sur-mesure et finitions RAL.

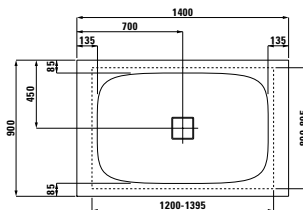

Finitions: .000 .035 .088

Finitions receveurs de douche

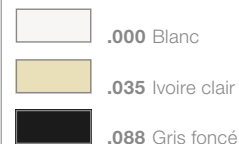

BAIGNOIRES ET RECEVEURS DE DOUCHE EN ACRYLIQUE



Grâce à leurs multiples qualités, les baignoires et receveurs de douche en acrylique sanitaire sont présents depuis longtemps dans votre salle de bains. Le matériau est très apprécié dans le monde entier car il est lisse et confortable pour votre peau. Prendre un bain ou une douche et sentir la chaleur du matériau aux excellentes propriétés isolantes est toujours un plaisir. Puisque la surface est très lisse, les particules de saleté ne peuvent pas s'y déposer et elles peuvent être directement rincées. Le bien-être commence donc dès le nettoyage.

Puisque les baignoires contemporaines doivent refléter l'individualité et la personnalité de leurs utilisateurs, les baignoires et receveurs de douche en acrylique sanitaire de LAUFEN sont disponibles dans toutes les formes et toutes les tailles. Elles sont conçues pour s'intégrer à chaque salle de bains et à chaque atmosphère. Chacune d'entre elles est un chef-d'œuvre de design et de qualité et peut être équipée de tabliers pour un meilleur ajustement et un entretien plus facile.

Grâce à la surface brillante et à la finesse du matériau, les baignoires et receveurs de douche sont élégants, même lorsque l'acrylique sanitaire est intégralement coloré et crée un ensemble harmonieux avec les couleurs des objets en céramique de la salle de bains. La stabilité nécessaire est apportée par un piétement en aluminium optionnel accompagné de renforts en bois sous les parties inférieures et latérales, ainsi qu'un laminage en fibre de verre.



Baignoires, Rectangulaires



LAUFEN pro
1600x700 mm
1700x700 mm
1700x750 mm



LAUFEN pro
1800x800 mm
1900x900 mm

Baignoires, Hexagonales



LAUFEN solutions
1900x900 mm (1350x1350 mm)



LAUFEN solutions
1700x700 mm
1700x750 mm



LAUFEN solutions
1700x750 mm
1800x800 mm



LAUFEN solutions
1400x1400 mm, 1500x1500 mm
Non commercialisé en France

Baignoires, Ovale et arrondies



LAUFEN solutions
1700x750 mm
1800x800 mm
1900x900 mm

Baignoires, Asymétriques et compactes



LAUFEN solutions
1700x750 mm / 500 mm



LAUFEN solutions
1700x750 mm / 500 mm

Baignoires, Indépendantes



LAUFEN solutions
1700x750 mm
1900x900 mm
1800x800 mm



ILBAGNOALESSI One
2030x1020 mm



PALOMBA COLLECTION
1800x900 mm

Receveurs de douche, Carré



LAUFEN solutions
800x800 mm
900x900 mm
1000x1000 mm

Receveurs de douche, Rectangulaire



LAUFEN solutions
900x750 mm



LAUFEN solutions
1000x800 mm
1200x800 mm
1400x800 mm



LAUFEN solutions
1000x900 mm
1200x900 mm
1400x900 mm
1600x900 mm

Receveurs de douche, Quart de rond



LAUFEN solutions
900x900 mm
1000x1000 mm

Receveurs de douche, 5 angles



LAUFEN solutions
900x900 mm

Baignoire, Version semi-encastée



ILBAGNOLESSI One
2030x1020 mm

LAUFEN SOLUTIONS





Un nom, une promesse : LAUFEN solutions. Parce que le bien-être ne connaît pas de limite, LAUFEN présente une gamme de baignoires et de receveurs au format idéal, quelles que soient les dimensions de la pièce. Les espaces consacrés au bain sont tout aussi divers que les personnes qui les utilisent. Ils offrent ainsi détente et repos dans les modèles et les tailles les plus variés. Tantôt géométriques et pratiques, tantôt alambiqués avec beaucoup de charme. Les solutions LAUFEN répondent parfaitement aux différents concepts possibles. Parfois, chaque centimètre compte dans la salle de bains. Une baignoire hexagonale qui se loge dans l'angle de manière astucieuse peut, par exemple, offrir davantage d'espace. Les receveurs de douche disponibles dans de nombreuses tailles et formes sont nécessaires lorsqu'il est important de trouver une solution adaptée à un type d'espace particulier. LAUFEN solutions se compose d'une série de produits de grande qualité. Les baignoires sont conçues dans le meilleur acrylique sanitaire. Elles sont polies avec soin et leur qualité est examinée à la loupe. Les baignoires LAUFEN solutions sont également disponibles avec différents systèmes de balnéothérapie.



SOLUTIONS LAUFEN

22250.0

Baignoire, acrylique sanitaire,
1700x700 mm, version à encastrer

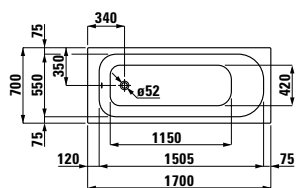

22350.0

Baignoire, acrylique sanitaire,
1700x750 mm, version à encastrer

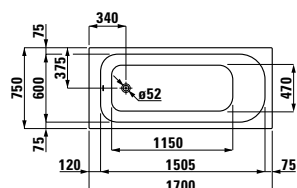

22353.0

Baignoire, acrylique sanitaire,
1700x750 mm, version à encastrer,
vidage central

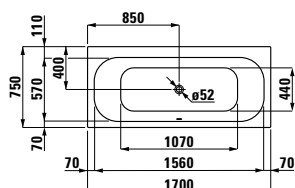

22450.0

Baignoire, acrylique sanitaire,
1800x800 mm, version à encastrer,
vidage central

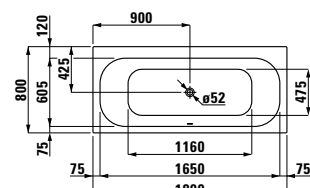

22250.1

Baignoire, acrylique sanitaire,
1700x700 mm, version à poser,
avec piètement, également
disponible avec système balnéo

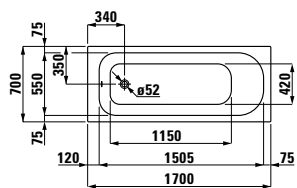

22350.1

Baignoire, acrylique sanitaire,
1700x750 mm, version à poser,
avec piètement, également
disponible avec système balnéo

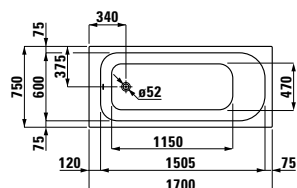

22353.1

Baignoire, 1700x750 mm, acrylique
sanitaire, version à poser, avec piè-
tement, vidage central, également
disponible avec système balnéo

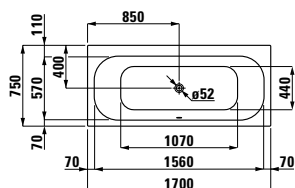

22450.1

Baignoire, 1800x800 mm, acrylique
sanitaire, version à poser, avec piè-
tement, vidage central, également
disponible avec système balnéo

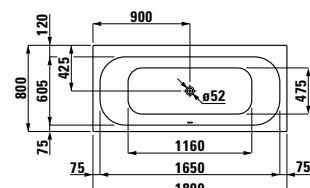

22250.5

Identique à ci-dessus, pour angle à
droite, avec tablier en L à gauche

22250.6

Identique à ci-dessus, pour angle à
gauche, avec tablier en L à droite

22350.5

Identique à ci-dessus, pour angle à
droite, avec tablier en L à gauche

22350.6

Identique à ci-dessus, pour angle à
gauche, avec tablier en L à droite

22353.5

Identique à ci-dessus, pour angle à
droite, avec tablier en L à gauche

22353.6

Identique à ci-dessus, pour angle à
gauche, avec tablier en L à droite

22450.5

Identique à ci-dessus, pour angle à
droite, avec tablier en L à gauche

22450.6

Identique à ci-dessus, pour angle à
gauche, avec tablier en L à droite

Options pour baignoires

000
Sans système balnéo

605 / 635
Système balnéo avec capteur

Options pour baignoires

000
Sans système balnéo

605 / 635
Système balnéo avec capteur

Options pour baignoires

000
Sans système balnéo

605 / 635 / 695
Système balnéo avec capteur

056
**Système balnéo avec contrôle
à distance**

Arrivées d'air	45
Microjets	4
Jets latéraux	6

Options pour baignoires

000
Sans système balnéo

605 / 635 / 695
Système balnéo avec capteur

056
**Système balnéo avec contrôle
à distance**

Arrivées d'air	45
Microjets	4
Jets latéraux	6

SOLUTIONS LAUFEN

22251.0

Baignoire ovale, acrylique sanitaire, 1700x750 mm, version à encastrer

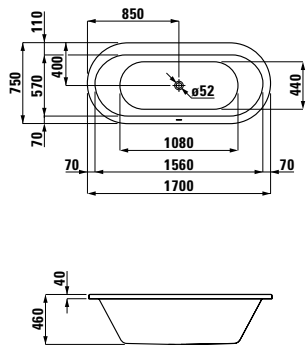

22451.0

Baignoire ovale, acrylique sanitaire, 1800x800 mm, version à encastrer

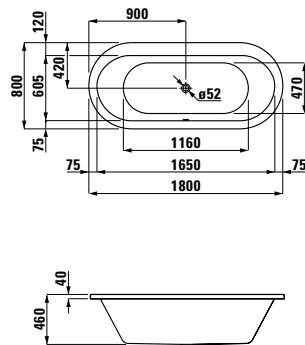

22551.0

Baignoire ovale, acrylique sanitaire, 1900x900 mm, version à encastrer

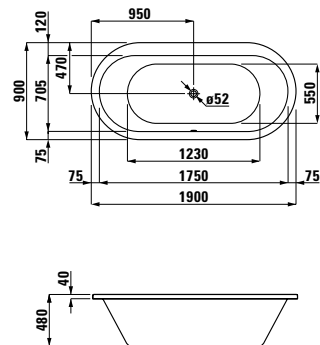

22251.1

Baignoire ovale, acrylique sanitaire, 1700x750 mm, version à poser, avec piètement, également disponible avec système balnéo

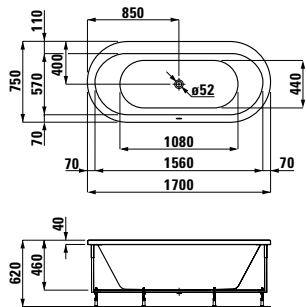

22451.1

Baignoire ovale, acrylique sanitaire, 1800x800 mm, version à poser, avec piètement, également disponible avec système balnéo

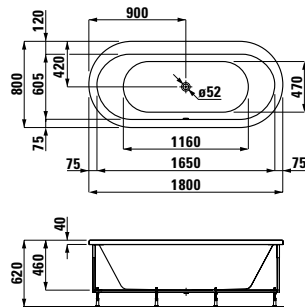

22551.1

Baignoire ovale, acrylique sanitaire, 1900x900 mm, version à poser, avec piètement, également disponible avec système balnéo

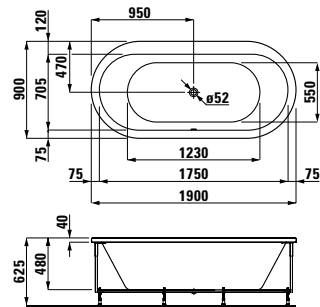

22251.2

Baignoire ovale, acrylique sanitaire, 1700x750 mm, version indépendante, avec tablier, également disponible avec système balnéo

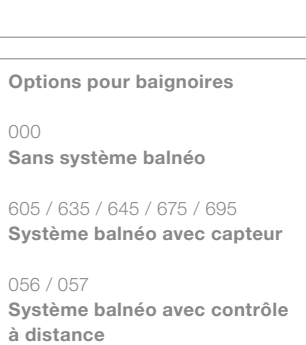

22451.2

Baignoire ovale, acrylique sanitaire, 1800x800 mm, version indépendante, avec tablier, également disponible avec système balnéo

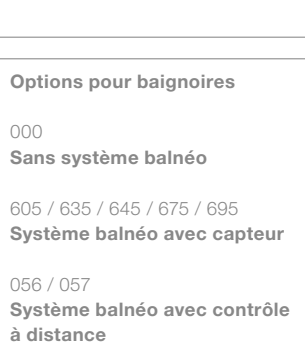

22551.2

Baignoire ovale, acrylique sanitaire, 1900x900 mm, version indépendante, avec tablier, également disponible avec système balnéo

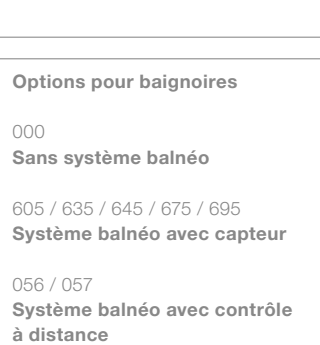

Options pour baignoires

000

Sans système balnéo

605 / 635 / 645 / 675 / 695

Système balnéo avec capteur

056 / 057

Système balnéo avec contrôle à distance

Arrivées d'air	46
Microjets	8
Jets latéraux	6

Options pour baignoires

000

Sans système balnéo

605 / 635 / 645 / 675 / 695

Système balnéo avec capteur

056 / 057

Système balnéo avec contrôle à distance

Arrivées d'air	54
Microjets	8
Jets latéraux	6

Options pour baignoires

000

Sans système balnéo

605 / 635 / 645 / 675 / 695

Système balnéo avec capteur

056 / 057

Système balnéo avec contrôle à distance

Arrivées d'air	54
Microjets	8
Jets latéraux	6

SOLUTIONS LAUFEN

≥2351.0

Baignoire pentagonale, acrylique sanitaire, 1700x750 mm, version à encastrer, pour angle à droite

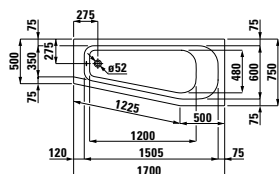

≥2352.0

Baignoire pentagonale, acrylique sanitaire, 1700x750 mm, version à encastrer, pour angle à gauche

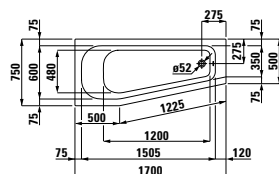

≥2552.0

Baignoire hexagonale, acrylique sanitaire, 1900x900 mm, version à encastrer

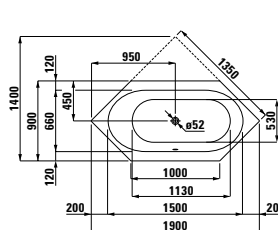

≥4250.0

Baignoire d'angle, acrylique sanitaire, 1400x1400 mm, version à encastrer

Non commercialisé en France

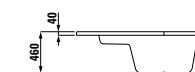
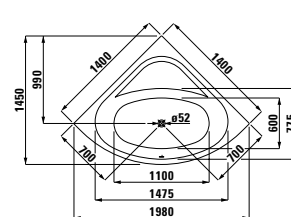

≥2351.1

Baignoire pentagonale, acrylique sanitaire, 1700x750 mm, version à poser, avec piètement, pour angle à droite

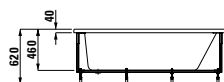
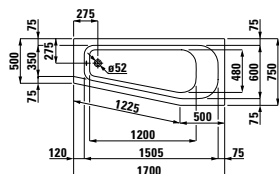

≥2352.1

Baignoire pentagonale, acrylique sanitaire, 1700x750 mm, version à poser, avec piètement, pour angle à gauche

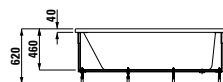
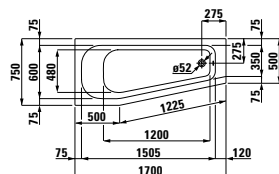

≥2552.1

Baignoire hexagonale, acrylique sanitaire, 1900x900 mm, version à poser, avec piètement, également disponible avec système balnéo

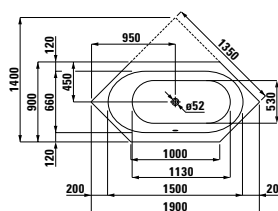

≥4250.1

Baignoire d'angle, acrylique sanitaire, 1400x1400 mm, version à poser, avec piètement, également disponible avec système balnéo

Non commercialisé en France

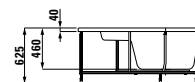
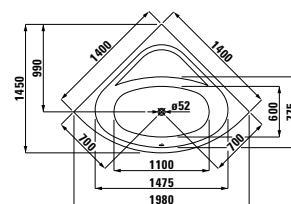

≥4450.7

Comme ci-dessus, avec tablier

Non commercialisé en France

Options pour baignoires

000

Sans système balnéo

605 / 635

Système balnéo avec capteur

Arrivées d'air	44
Microjet	4
Jets latéraux	6

Options pour baignoires

000

Sans système balnéo

605 / 635

Système balnéo avec capteur

Arrivées d'air	44
Microjet	4
Jets latéraux	6

Options pour baignoires

000

Sans système balnéo

605 / 635 / 695

Système balnéo avec capteur

056

Système balnéo avec contrôle à distance

Arrivées d'air	48
Microjet	8
Jets latéraux	6

SOLUTIONS LAUFEN

24450.0

Baignoire d'angle, acrylique sanitaire, 1500x1500 mm, version à encastrer

Non commercialisé en France

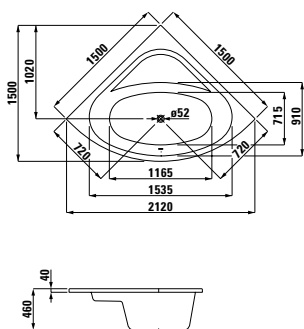

Receveur carré, acrylique sanitaire

	A
21150.1	800
21150.2	900
21150.3	1000

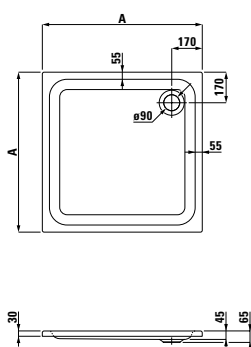

Receveur d'angle, acrylique sanitaire

	A
21350.2	900
21350.3	1000

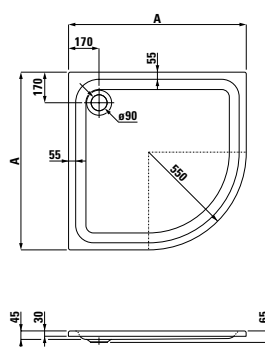

29410.3.016.000.1

Repose-tête, gel autoadhérent

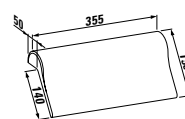

24450.1

Baignoire d'angle, acrylique sanitaire, 1500x1500 mm, version à poser, avec piètement, également disponible avec système balnéo

Non commercialisé en France

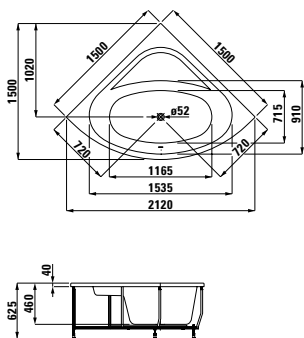

24450.7

Comme ci-dessus, avec tablier

Receveur rectangulaire, acrylique sanitaire

	A	B
21150.5	750	900
21150.8	800	1000
21150.9	900	1000
21250.2	800	1200
21250.3	900	1200

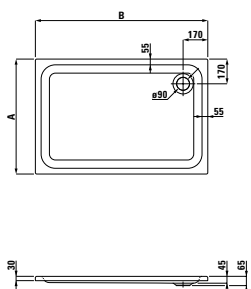

21450.2

Receveur pentagonal, acrylique sanitaire

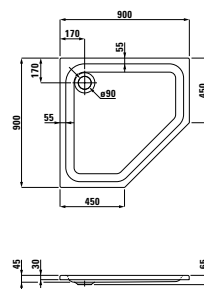

Receveur rectangulaire, acrylique sanitaire

	A	B
21250.7	800	1400
21250.8	900	1400
21450.8	900	1600
21550.7	800	1700
21650.8	900	1800

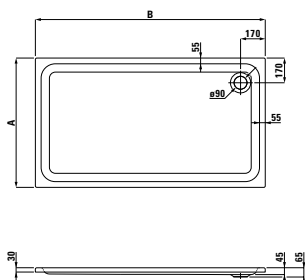

Finitions des baignoires et receveurs de douche

.000 blanc

SYSTÈMES DE BALNÉOTHÉRAPIE



Le bien-être chez soi: LAUFEN associe l'énergie rajeunissante de l'eau, de l'air, et de l'éclairage subaquatique pour des massages revigorants, chez vous, dans votre propre baignoire.

Une véritable fête pour les sens, en totale intimité. Les massages subaquatiques associent la puissance revitalisante de l'eau et de l'air pour augmenter votre sensation de bien-être. C'est ce que LAUFEN vous promet avec ses baignoires de première qualité.

Les systèmes de balnéothérapie de LAUFEN sont disponibles pour toutes les baignoires en solid surface et en acrylique.



Le système d'aéromassage, unique de LAUFEN, se compose de 90 buses d'air à la base de votre baignoire. Il est exceptionnellement efficace et confortable. Grâce au grand nombre de jets, l'ensemble du corps est massé de façon uniforme par des flux d'eau chaude traitée à l'ozone qui pénètrent dans l'eau grâce aux conduites d'air placées sous le sol de la baignoire. Aucune buse métallique ne propulsera d'eau au-delà de la base de la baignoire. L'intensité de l'aéromassage peut être contrôlée à 100%, tout en douceur. Le système d'aéromassage est auto-séchant et par conséquent extrêmement hygiénique et facile à entretenir.



Contrairement au système d'aéromassage, l'hydromassage fait appel à des jets d'eau pour obtenir les effets souhaités. Votre baignoire peut être munie de 10 à 14 buses d'hydromassage, selon le modèle. Ces buses sont situées sur les côtés de la baignoire. Pour régler la direction il suffit de déplacer manuellement la buse. En règle générale, il n'est pas recommandé de diriger les buses perpendiculairement au corps. Nous vous conseillons plutôt de les incliner légèrement. L'intensité de l'hydromassage peut être réglée par commande électronique. Pour augmenter ou diminuer le diamètre du jet d'eau, tournez simplement la partie interne du jet dans le sens des aiguilles d'une montre ou dans le sens contraire.



Des micro-buses rotatives, dont l'intensité est réglable manuellement en tournant la partie interne des buses, sont situées dans les zones du dos et des pieds. Pour plus de confort, ces buses très plates vous offrent un massage doux et relaxant.

SYSTÈMES DE BALNÉOTHÉRAPIE

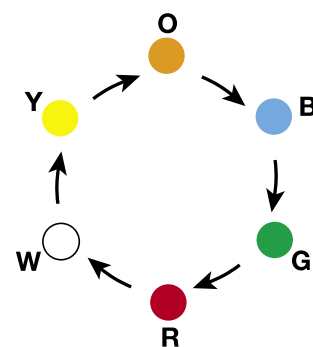

La chromothérapie stimule tous les sens. LAUFEN propose deux types d'éclairage différents: soit des lampes LED situées sous l'eau et éclairant l'eau, soit une bande LED dans la rainure de trop-plein (utilisée chez Kartell par les baignoires LAUFEN) pour créer une ambiance de détente. Généralement, les couleurs des lampes LED changent continuellement, mais il est également possible de sélectionner une seule couleur au moyen du système de commande tactile ou de la télécommande.

Les systèmes de balnéothérapie premium (.695 .056 .057) sont également équipés d'un système de désinfection automatique très efficace. De plus, ils sont dotés d'un système de chauffage de l'eau laissant votre bain à une température constante pendant que la fonction d'hydromassage est en marche. Cette fonction est particulièrement pratique dans les grandes baignoires, pour que l'eau reste chaude plus longtemps.

Commande électronique tactile

	Message air	Message eau	Désinfection	Chauffage	Eclairage LED	Bandes LED dans la rainure de trop-plein	Brume	Écran	Musique
Option 605	x								
Option 615					x				
Option 616						x			
Option 625	x				x				
Option 627						x	x		
Option 627	x	x			x				

Les capteurs tactiles du système de commande balnéo sont intégrés sur le bord de la baignoire afin de ne pas altérer l'apparence esthétique de cette dernière. Ce système n'est pas uniquement simple et ingénieux, il renforce également la sécurité. De plus, il résiste aux rayures, il est hygiénique et facile à nettoyer. Vous pouvez simplement commander votre système balnéo en effleurant doucement les symboles éclairés sur le bord de la baignoire.



Télécommande

	Message air	HMessage eau	Désinfection	Chauffage	Eclairage LED	Bandes LED dans la rainure de trop-plein	Brume	Écran	Musique
Option 056	x	x	x	x	x			x	x
Option 057	x	x	x	x	x		x	x	x



Grâce à cette nouvelle télécommande, LAUFEN apporte un confort supplémentaire sur les modèles grand luxe de ses baignoires. Le boîtier étanche à l'eau, au design chic, semblable à un lecteur multimédia, abrite une technologie raffinée: en plus de la commande du système de balnéothérapie, l'équipement contient un lecteur MP3, une radio et un haut-parleur intégré à la baignoire.

Grâce à un guide utilisateur clair via des touches de commande et un écran, l'utilisateur a pleinement accès à toutes les fonctions du système balnéo et peut, par exemple, faire passer des programmes de détente pré-définis à partir d'applications Wellness et de la musique ou composer lui-même ses propres programmes. Autre nouveauté: la fonction permettant à l'utilisateur de faire danser de la vapeur à la surface de

l'eau à partir d'une sortie chromée à éclairage LED.

Les fonctions musique de la télécommande n'ont pas à se cacher: le lecteur MP3 intégré fournit une capacité de mémoire de 2 Go pour enregistrer vos morceaux favoris, pouvant être écoutés via des écouteurs ou via un puissant Soundsystem 4.1 doté de quatre haut-parleurs de 30 watts et un subwoofer de 100 watts. La musique peut également être transmise par des appareils externes soit par système sans fils via Bluetooth 2.0 ou via un câble USB. Pratique pour un bain de détente: une touche de sélection rapide permet l'accès simple à une compilation de musique ou à la radio. La télécommande est conservée au bord de la baignoire où elle est maintenue en toute sécurité par des aimants dissimulés.

Lorsque vous commandez un système de balnéothérapie, LAUFEN vous recommande toujours de demander une baignoire avec des tabliers en acrylique ou d'installer un revêtement en carrelage amovible pour un accès plus facile en cas de maintenance.

Dans le cadre d'une installation avec un tablier en maçonnerie, veuillez prévoir une trappe de contrôle d'une taille minimale de 50x50 cm pour que les parties techniques restent accessibles. L'installation d'une grille d'aération supplémentaire est obligatoire.

BAIGNOIRES ET RECEVEURS DE DOUCHE EN ACIER



Il y a peu de choses qui durent toute une vie. Les baignoires et receveurs de douche de LAUFEN sont fabriqués en acier émaillé de 3 et 3,5 millimètres, ce qui est extrêmement durable et stable ainsi que résistant aux rayures, aux impacts et à l'abrasion. Puisque l'acier est un bon conducteur de chaleur, vous aurez immédiatement un sentiment de chaleur agréable dès que votre peau entrera en contact avec la surface. Les receveurs de douche et les baignoires en acier émaillé sont très faciles à nettoyer, la surface non poreuse empêchant la saleté et les bactéries de s'y incruster. De plus, la finition vitrée qui recouvre l'acier résiste aux agents acides de nettoyage. Cela facilite l'hygiène!

Vous pouvez laisser libre cours à votre imagination car les baignoires et receveurs de douche sont disponibles en différentes hauteurs et dimensions. LAUFEN a également prêté une attention particulière aux couleurs qui sont en parfaite harmonie avec les couleurs des céramiques de votre salle de bains, car la détente commence par l'impression visuelle.

Pour un confort optimal, plusieurs receveurs de douche peuvent être installés à fleur de sol pour éviter les risques de chute. En outre, les baignoires et receveurs de douche sont équipés d'un revêtement antidérapant. Il existe également une gamme d'accessoires comme des poignées ou des appuie-têtes pour améliorer votre confort dans le bain, et un système d'isolation acoustique structurel est disponible en option; idéal pour ne pas être dérangé.



BAIGNOIRES ET RECEVEURS DE DOUCHE ACIER

Baignoires, acier Rectangulaire



LAUFEN pro
1700x750 mm
1800x800 mm



LAUFEN pro
1600x700 mm
1700x700 mm
1700x750 mm



thallium
1800x800 mm

Non commercialisé en France



palladium
1700x750 mm
1800x800 mm

Non commercialisé en France

Baignoires, acier Ovale



thallium ovale
1800x800 mm

Non commercialisé en France

**Receveurs de douche, acier
Carré**

Non commercialisé en France



platina
extra plat, 25 mm de profondeur
800x800 mm
900x900 mm
1000x1000 mm



platina
plat, 65 mm de profondeur
800x800 mm
900x900 mm
1000x1000 mm



platina
150 mm de profondeur
800x800 mm
900x900 mm



indura
900x900 mm
1000x1000 mm

**Receveurs de douche, acier
Rectangulaire**

Non commercialisé en France



platina
extra plat, 25 mm de profondeur
900x750 mm
1200x800 mm
1400x800 mm



platina
extra plat, 65 mm de profondeur
900x750 mm
1200x800 mm
1400x800 mm



platina
150 mm de profondeur
900x750 mm



indura
1000x800 mm
1200x800 mm



indura
1400x700 mm
1400x800 mm

**Receveurs de douche, acier
En coin**

Non commercialisé en France



platina
extra plat, 25 mm de profondeur
900x900 mm
1000x1000 mm



platina
plat, 65 mm de profondeur
900x900 mm
1000x1000 mm

LAUFEN PRO

22595.0.040

Baignoire, acier émaillé, 3,5 mm, 1500x700 mm, version à encastrer, avec coussinets anti-bruit

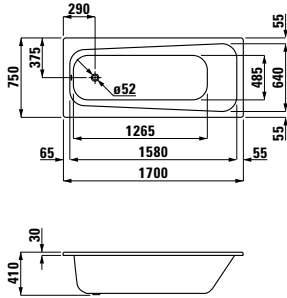

22695.0.040

Baignoire, acier émaillé, 3,5 mm, 1700x750 mm, version à encastrer, vidage central, avec coussinets anti-bruit

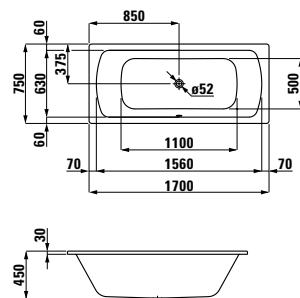

THALLIUM

22508.0.040

Baignoire, acier émaillé, 3 mm, 1800x800 mm, version encastrée, avec coussinets anti-bruit

Non commercialisé en France

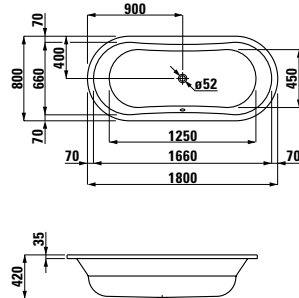

PALLADIUM

22510.0.040

Baignoire, acier émaillé, 3,5 mm, 1800x800 mm, version encastrée, avec coussinets anti-bruit

Non commercialisé en France

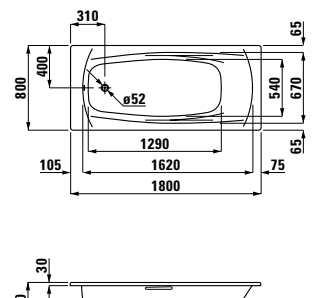

22495.0.040

Baignoire, acier émaillé, 3,5 mm, 1700x700 mm, version encastrée, avec coussinets anti-bruit

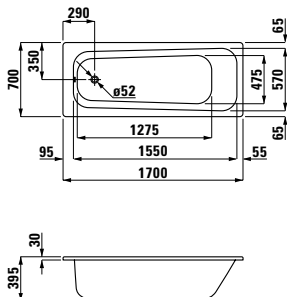

22795.0.040

Baignoire, acier émaillé, 3,5 mm, 1800x800 mm, version encastrée, vidage central, avec coussinets anti-bruit

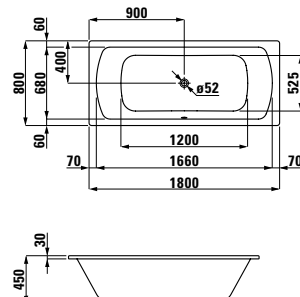

22509.0.040

Baignoire, acier émaillé, 3 mm, 1800x800 mm, version encastrée, évacuation centrale, avec coussinets anti-bruit

Non commercialisé en France

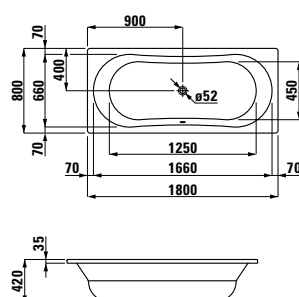

29617.1

Jeu de pieds, hauteur ajustable en hauteur (de 13,5 à 19 cm)

22511.0.040

Baignoire, acier émaillé, 3,5 mm, 1700x750 mm, version encastrée, avec coussinets anti-bruit

Non commercialisé en France

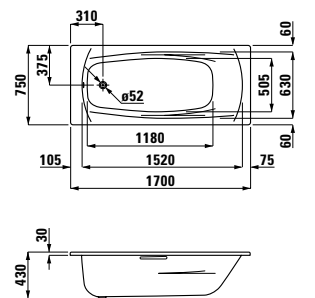

22395.0.040

Baignoire, acier émaillé, 3,5 mm, 1600x700 mm, version encastrée, avec coussinets anti-bruit

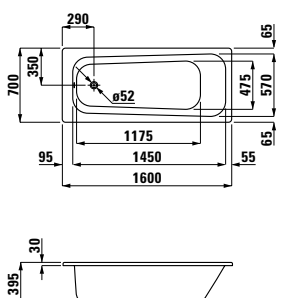

Finitions des baignoire

- .000 blanc
- .600 blanc antidérapant

29617.1

Jeu de pieds, hauteur ajustable en hauteur (de 13,5 à 19 cm)

Receveurs carrés, acier émaillé 3,5 mm, au niveau du sol, avec coussinets anti-bruit

Non commercialisé en France

	A	B	C
21507.1.040	900	900	450
21507.2.040	1000	1000	500

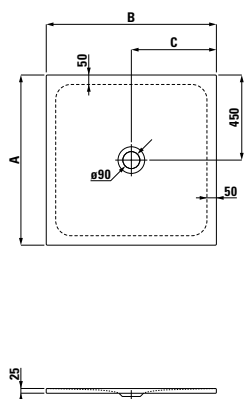

Finitions receveurs indura

- .000 blanc
- .600 blanc antidérapant

Receveurs carrés, acier émaillé 3,5 mm, 25 mm au niveau du sol, ultra plat, avec coussinets anti-bruit

Non commercialisé en France

	A	B	C
21500.1.040	800	220	45
21500.2.040	900	220	45
21500.4.040	1000	270	95

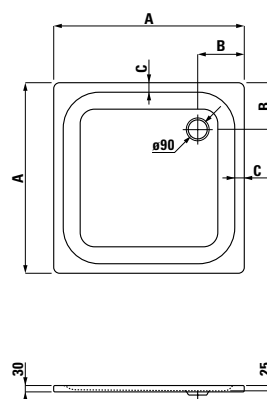

Receveurs rectangulaires, acier émaillé 3,5 mm, 25 mm au niveau du sol, ultra plat, avec coussinets anti-bruit

Non commercialisé en France

	A	B
21500.3.040	750	900
21500.5.040	800	1200
21500.6.040	800	1400

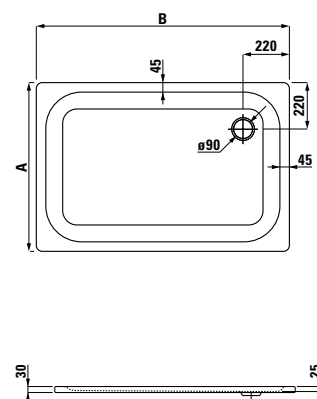

Receveurs rectangulaires, acier émaillé 3,5 mm, au niveau du sol, avec coussinets anti-bruit

Non commercialisé en France

	A	B	C
21507.3.040	800	1000	500
21507.4.040	800	1200	600
21507.5.040	700	1400	700
21507.6.040	800	1400	700

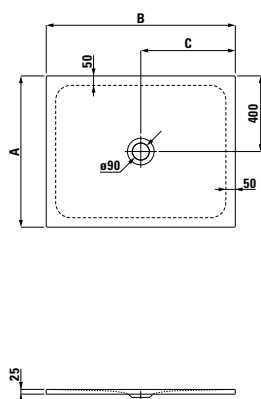

Receveurs d'angle, acier émaillé 3,5 mm, 25 mm au niveau du sol, ultra plat, avec coussinets anti-bruit

Non commercialisé en France

	A
21500.8.040	900
21500.9.040	1000

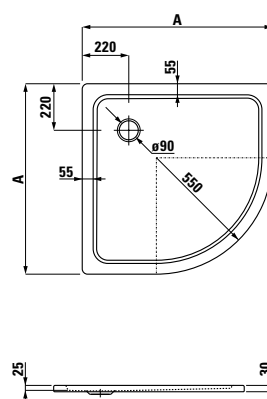

PLATINA (65 MM)

Receveurs rectangulaires, acier émaillé 3,5 mm, 65 mm au niveau du sol, plat, avec coussinets anti-bruit

Non commercialisé en France

	A	B
21501.3.040	750	900
21501.5.040	800	1200
21501.6.040	800	1400

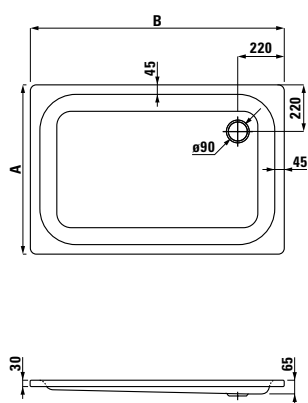

Receveurs carrés, acier émaillé 3,5 mm, 65 mm au niveau du sol, plat, avec coussinets anti-bruit

Non commercialisé en France

	A	B	C
21501.1.040	800	220	55
21501.2.040	900	220	55
21501.4.040	1000	270	100

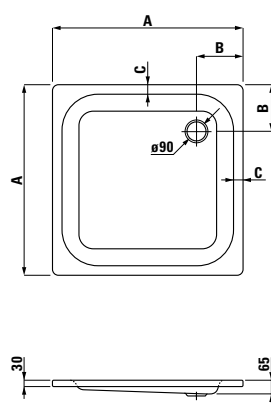

PLATINA (150 MM)

Receveurs carrés, acier émaillé 3,5 mm, 800 x 800 mm, 150 mm de profondeur, avec coussinets anti-bruit

Non commercialisé en France

	A
21502.1.040	800
21502.2.040	900

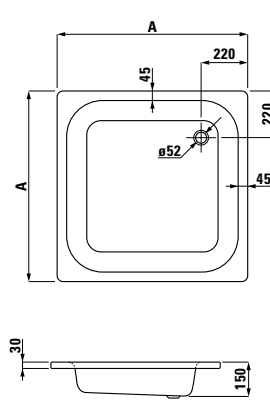

Finitions receveurs

- .000 blanc
- .600 blanc antidérapant

Receveurs rectangulaires, acier émaillé 3,5 mm, 65 mm au niveau du sol, plat, avec coussinets anti-bruit

Non commercialisé en France

	A
21501.8.040	900
21501.9.040	1000

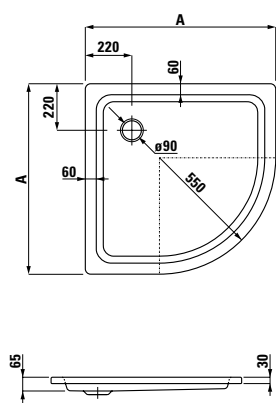

21502.3.040
Receveurs rectangulaires, acier émaillé 3,5 mm, 900 x 750 mm, 150 mm de profondeur, avec coussinets anti-bruit

Non commercialisé en France

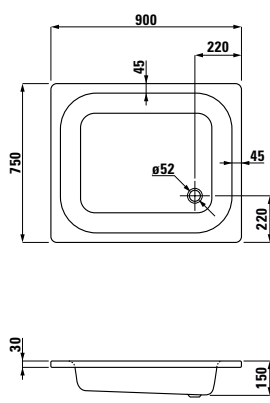

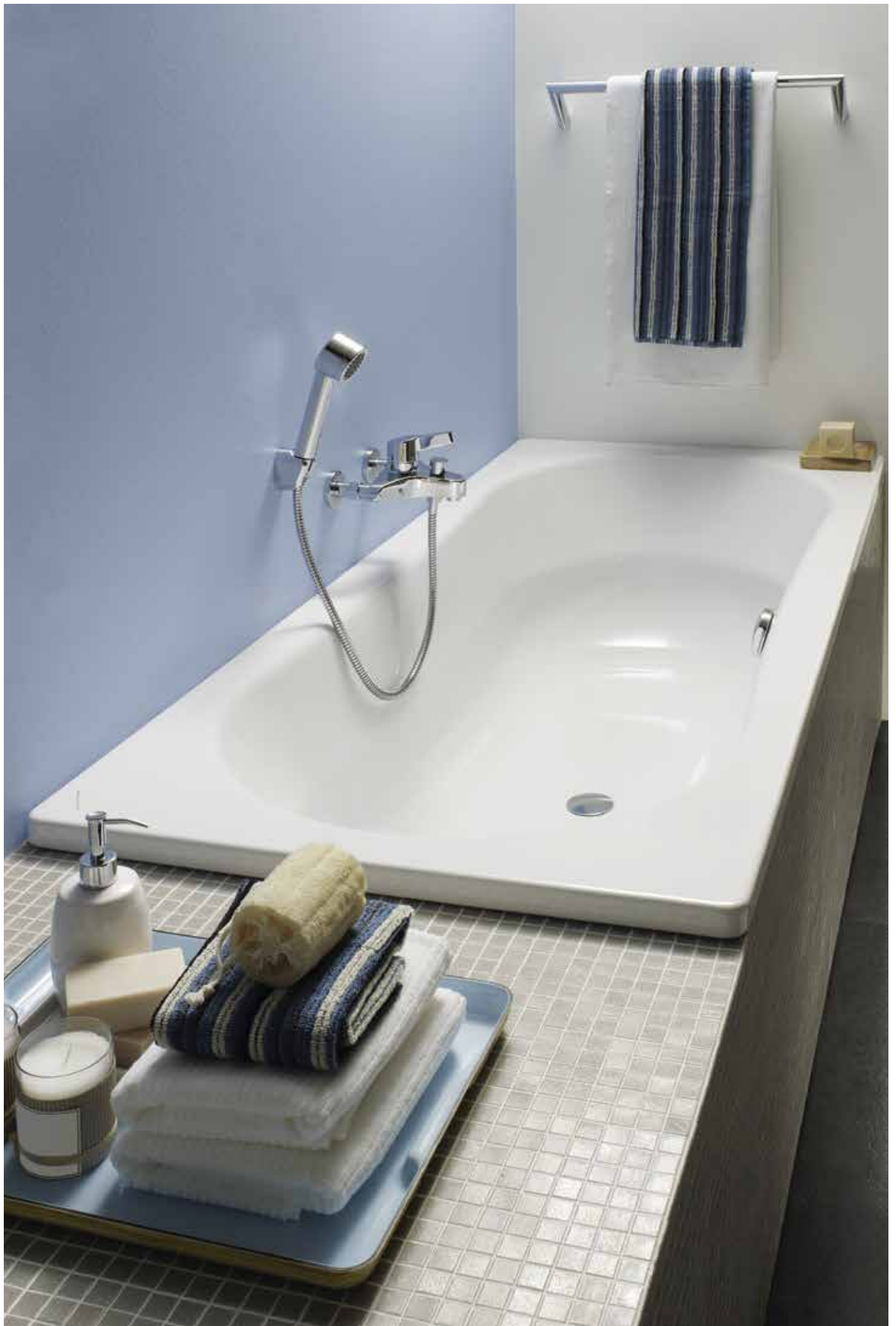

RECEVEURS DE DOUCHE EN CÉRAMIQUE



Les raisons de choisir un receveur de douche en céramique sanitaire sont nombreuses: Ils se caractérisent par leur longue durée de vie et leur incroyable qualité. Ils sont très hygiéniques et résistants aux moisissures et bactéries grâce à leur émail. Et les matériaux sont 100% naturels et totalement recyclables.

Les receveurs de douche en céramique de LAUFEN sont disponibles en version carrée, rectangulaire et d'angle, ainsi qu'en différentes dimensions. Ils s'adaptent harmonieusement à votre salle de bains et lui apportent un côté humain et naturel. Chaque élément est un chef d'œuvre en lui-même, grâce à l'immense savoir-faire et à l'intense passion transmise de génération en génération chez LAUFEN. Nos magnifiques receveurs de douche offrent une faible ressaut et peuvent être fournis avec un revêtement antidérapant, en option. Le revêtement antidérapant a été testé conforme à la norme industrielle allemande DIN 51097 et ses caractéristiques antidérapantes sont plus élevées que la moyenne. Parce qu'il est appliqué avant l'émail et la cuisson, il s'intègre durablement à la structure en céramique. La surface épurée offre une parfaite adhérence, sûre et facile à nettoyer, résistante aux acides et aux rayures.

RECEVEURS DE DOUCHE EN CÉRAMIQUE

Receveurs de douche, céramique Carrés



merano
800x800 mm
900x900 mm

Receveurs de douche, céramique Rectangulaires



merano
900x750 mm
1100x750 mm
1200x800 mm

Receveurs de douche, céramique D'angles



merano
800x800 mm
900x900 mm

MERANO

Receveurs carrés, céramique

	A	B	C
85295.1	800	800	400
85395.1	900	900	450

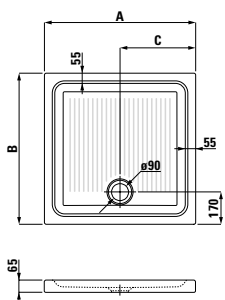
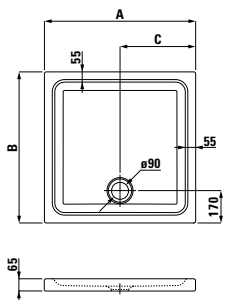

Receveurs rectangulaires, céramique

	A	B	C
85495.1	900	750	450
85495.2	1100	750	550
85495.3	1200	800	600

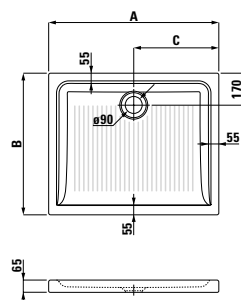
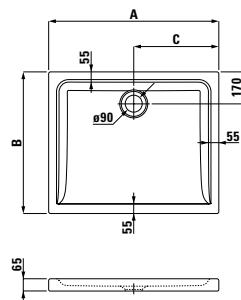

Receveurs d'angle, céramique

	A	B	C
85295.3	800	800	515
85395.3	900	900	620

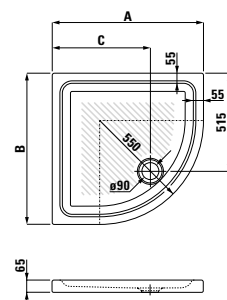
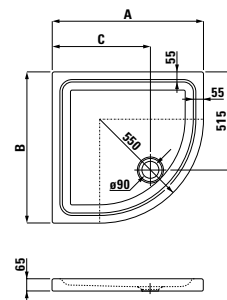

Finitions des receveurs

-  .000 blanc
-  .600 blanc antidérapant

ROBINETTERIE LAUFEN

LAUFEN représente la Qualité & le Design.
La société apporte des solutions complètes
pour la salle de bains dans le monde entier.

UNE EXPERTISE EN ROBINETTERIE - DEPUIS 1854

Très conscient du pouvoir et de l'importance de l'eau en tant qu'élément, LAUFEN est engagée dans une véritable beauté esthétique: Nous donnons à l'eau une forme qui lui permettra de dorloter le corps et l'esprit. En 2007, ROCA a acquis la plus ancienne usine de robinetterie Suisse - Similor AG – qui est depuis ce temps, une filiale de LAUFEN. Cela a permis à l'entreprise d'agrandir sa gamme de produits et d'en faire un fabricant complet de salle de bains. Depuis 160 ans, les employés ont puisé leur inspiration dans l'élément qu'est l'eau, et dans un flot ininterrompu d'innovations, qui transforme les produits de salle de bains en oeuvres d'art.

PARTIR D'IDÉES BRÛLANTES POUR CRÉER DE SUBLIMES ROBINETTERIES

Ce qui se passe lors des phases de développement et de planification, et qui bien souvent échauffe les têtes, atteint son expression ultime à des températures proches de 1000 degrés Celsius. La Production est maintenant en phase de déploiement, amorçant l'histoire d'une nouvelle robinetterie. Examinant la beauté à tous les niveaux, nous l'accompagnons étape par étape, jusqu'à ce qu'elle atteigne sa forme ultime. Et là où les machines ultra-modernes atteignent la limite de leurs capacités, c'est là que nous rencontrons à nouveau l'art : dans les ateliers de finition des pièces. Parce que ce que les gens attendent tout simplement un pur savoir-faire.



Design et développement



Atelier de fabrication des moules



Atelier de moulage



Atelier d'usinage (fraisage)



Atelier d'élimage et de polissage



Atelier de traitement de surface



Tests de fonctionnalité



Assemblage final et emballage

COMPATIBILITE LAVABO / ROBINET LAUFEN

+++

++

+



ILBAGNOLESSI One



curveprime



Kartell by LAUFEN



curveplus



PALOMBA COLLECTION



Kartell by LAUFEN



curveprime



twinplus



Kartell by LAUFEN



Kartell by LAUFEN disc



Kartell by LAUFEN 3-hole



Kartell by LAUFEN



living square



Kartell by LAUFEN



twinplus



cityplus



living city



cityplus



Kartell by LAUFEN



twinplus



Lb3 classic



curveprime



cityplus



INO



Kartell by LAUFEN



cityplus



twinplus

+++

++

+



VAL



Kartell by LAUFEN



Kartell by LAUFEN 3-hole



twinplus



palace



curveprime



curveplus



curvepro



palace



curveplus



twinpro



curvepro



LAUFEN pro S



cityplus



citypro



twinpro



LAUFEN pro B



curvepro



twinpro



citypro



LAUFEN pro A



citypro



twinpro



curvepro

+++ Meilleure compatibilité

++ Bonne compatibilité

+ Compatible

KARTELL BY LAUFEN



La salle de bains moderne, avec la clarté de ses formes et la sensualité de ses couleurs, incarne le bien-être. La robinetterie est généralement au centre de nos activités quotidiennes dans la salle de bains. Elle doit satisfaire à un design moderne et à des exigences très sévères en matière de fonctionnalité et d'hygiène.

La collection Kartell by Laufen, au design sophistiqué, est équipée de plateaux qui utilisent la surface ronde de la robinetterie comme un espace de stockage pratique. Les disques assortis sont disponibles en quatre couleurs et peuvent être facilement changés, selon les goûts et le style de la salle de bains.



KARTELL BY LAUFEN

31133.1.004.111.1

Mitigeur de lavabo, avec bec fixe (saillie 110 mm), avec vidage (disque plastique, couleur cristal-transparent inclus)

31133.1.004.113.1

Mitigeur de lavabo, avec bec fixe (saillie 110 mm), levier pour vidage, sans vidage

31133.1.004.110.1

Mitigeur pour lavabo, bec fixe 110 mm, sans vidage

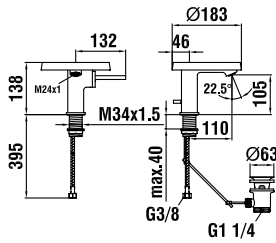

Disque disponible en 3 autres couleurs, à commander séparément

31133.8.004.110.1

Mitigeur de lavabo bec haut, avec bec fixe (saillie 110 mm), sans vidage (disque plastique, couleur cristal-transparent inclus)

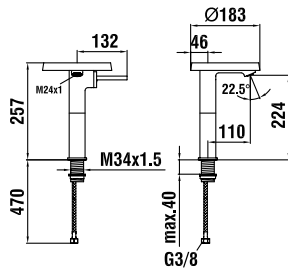

Disque disponible en 3 autres couleurs, à commander séparément

34133.1.004.111.1

Mitigeur de bidet, avec vidage (disque plastique, couleur cristal-transparent inclus)

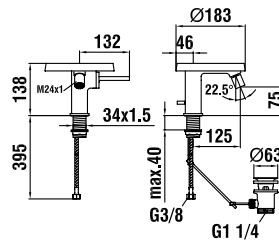

Disque disponible en 3 autres couleurs, à commander séparément

32133.1.004.121.1

Mitigeur de bain sur colonne, complet avec flexible synthétique 1250 mm et douchette à main

37098.5.000.000.1

Bloc technique pour Mitigeur de bain sur colonne 32133.1.004.121.1

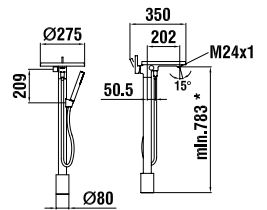

Disque disponible en 3 autres couleurs, à commander séparément

31133.7.004.120.1

Mitigeur de lavabo mural pour Simibox 1 voie, bec fixe (saillie 186 mm), cartouche Joystick (disque plastique, couleur cristal-transparent inclus)

Unité d'installation murale pour Simibox 1 voie 37698.1.000.100.1, à commander séparément

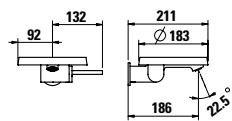

Disque disponible en 3 autres couleurs, à commander séparément

32133.9.004.141.1

Mitigeur bain-douche mural pour Simibox 1 voie, bec fixe (saillie 170 mm), cartouche Ecototal, avec douchette à main TwinStick et flexible de 1800 mm (disque plastique, couleur cristal-transparent inclus)

Unité d'installation murale pour Simibox 1 voie 37698.1.000.100.1, à commander séparément

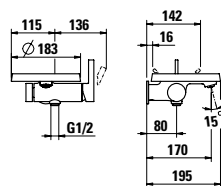

Disque disponible en 3 autres couleurs, à commander séparément

33133.9.004.141.1

Mitigeur de douche mural pour Simibox 1 voie, cartouche Ecototal, avec douchette à main TwinStick et flexible de 1800 mm (disque plastique, couleur cristal-transparent inclus)

Unité d'installation murale pour Simibox 1 voie 37698.1.000.100.1, à commander séparément

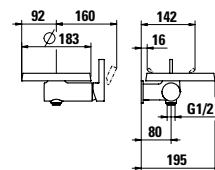

Disque disponible en 3 autres couleurs, à commander séparément

57698.1.000.100.1

Corps encastré Simibox 1 voie, pour mitigeur de lavabo

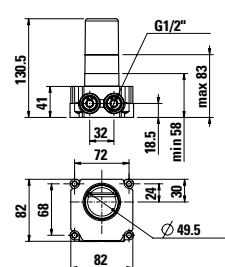

KARTELL BY LAUFEN

31133.1.004.101.1

Mitigeur de lavabo, avec bec fixe (saillie 115 mm), avec vidage

NEW

31133.1.004.100.1

Mitigeur de lavabo, avec bec fixe (saillie 115 mm), sans vidage

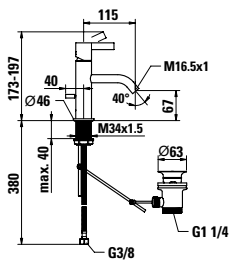

31133.2.004.221.1

Mitigeur de lavabo 2-trous, avec bec orientable (saillie 166 mm), avec vidage

NEW

31133.2.004.220.1

Mitigeur de lavabo 2-trous, avec bec orientable (saillie 166 mm), sans vidage

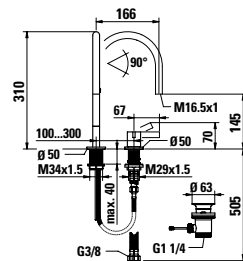

31233.3.004.221.1

Mitigeur de lavabo 3 trous, avec bec orientable (saillie 166 mm), avec vidage

31233.3.004.220.1

Mitigeur de lavabo 3 trous, avec bec orientable (saillie 166 mm), sans vidage

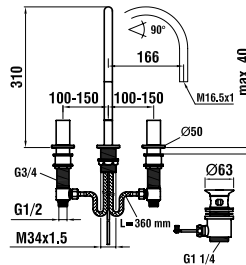

31133.8.004.120.1

Mitigeur de lavabo bec haut, avec bec fixe (saillie 125 mm), sans vidage

NEW

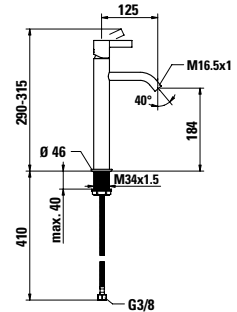

31133.6.004.120.1

Mitigeur de lavabo 2 trous pour Simibox 2 voies, avec bec fixe (saillie 175 mm), sans vidage

NEW

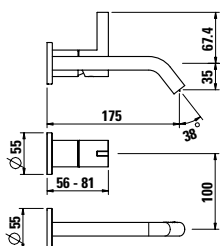

37698.1.000.251.1

Corps encastré Simibox 2 voies, pour mitigeur de lavabo

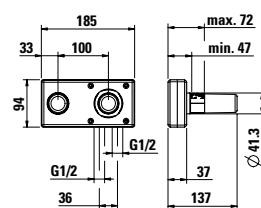

31233.6.004.120.1

Mélangeur de lavabo mural 3 trous, avec bec fixe (saillie 175 mm)

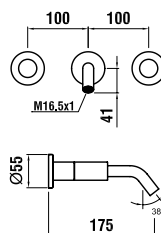

37698.2.000.100.1

Set de montage en laiton pour mélangeur de lavabo mural 3 trous 31233.6.004.120.1

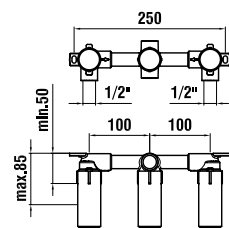

KARTELL BY LAUFEN

34133.1.004.101.1

Mitigeur de bidet, bec fixe (saillie 110 mm), avec vidage

NEW

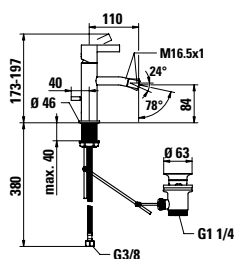

Including disc in colour Transparent crystal

33133.7.004.141.1

Mitigeur de douche mural 150 mm avec douchette à main, flexible synthétique 1800 mm et raccords excentrés

33133.7.004.400.1

Mitigeur de douche mural 150 mm, avec raccords, sans accessoires

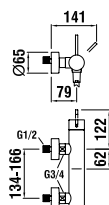

33133.6.004.000.1

Plaque de commande pour mitigeur de douche encastré Simibox

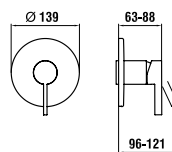

32133.6.004.000.1

Plaque de commande pour mitigeur bain-douche encastré Simibox, avec inverseur automatique

32133.6.004.010.1

Plaque de commande pour mitigeur bain-douche encastré Simibox, avec inverseur automatique et clapet anti-retour

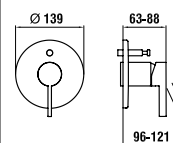

32233.5.004.282.1

Mitigeur bain-douche 5 trous sur gorge, sans plaque de recouvrement, avec bec fixe (saillie 173 mm)

Kit d'installation à commander séparément (voir page 301)

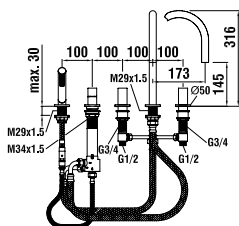

37133.0.004.060.1

Bec mural (saillie 175 mm)

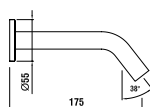

37898.0.000.000.1

Corps encastré Simibox pour mitigeur de douche et bain-douche

37998.0.003.000.1

Aide de montage pour Simibox

37998.0.000.500.1

Charnière pour Simibox

37998.0.000.050.1

Set de rallonge L = 25 mm

37998.0.000.060.1

Set de rallonge L = 50 mm

37998.4.004.050.1

Bague de rallonge pour rosace, 15 mm

37998.4.004.060.1

Bague de rallonge pour rosace, 30 mm

CURVEPRIME



De l'eau pour les sens: la série curveprime se distingue par son élégant bec en forme d'arc qui décrit le cheminement de l'eau avec sensualité.

Disponible au choix avec embout de canalisation du jet, ou en version curveprime cascade sans canalisation du jet. Comme mitigeur mono-poignée, robinetterie à deux poignées ou version à trois trous.





La robinetterie pour baignoire de la série curveprime dégage également une image de perfection et de dynamisme. En version murale ou en montage sur la baignoire, les gammes proposées sont très complètes, allant même jusqu'à inclure la douchette à main adaptée à la série.



CURVEPRIME

31170.1.004.221.1

Mitigeur un trou pour lavabo, bec orientable 150 mm, avec vidage

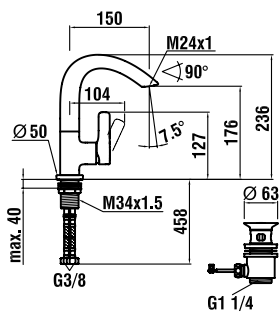

31170.1.004.211.1

Mitigeur un trou pour lavabo, bec orientable 115 mm, avec vidage

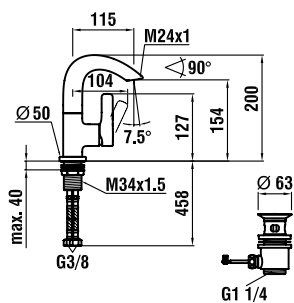

31270.1.004.221.1

Mitigeur double poignée pour lavabo, bec orientable 150 mm, avec vidage

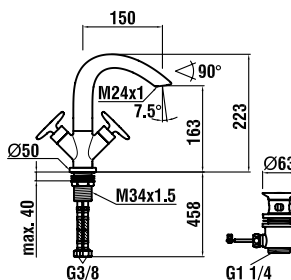

31270.1.004.211.1

Mitigeur double poignée pour lavabo, bec orientable 115 mm, avec vidage

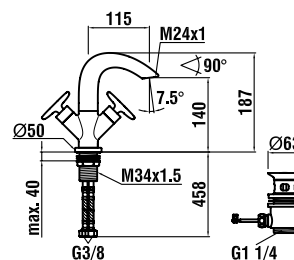

31270.3.004.221.1

Mitigeur un trou pour lavabo trois trous, bec orientable 150 mm, avec vidage

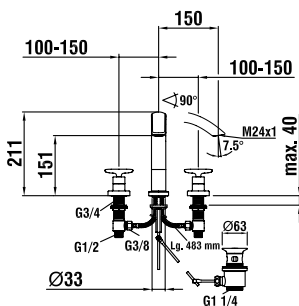

31270.6.004.120.1

Mitigeur caché pour bidet deux poignées, bec fixe 190 mm

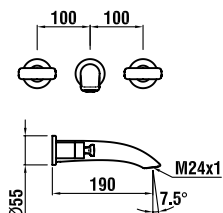

37698.2.000.100.1

Kit de préassemblage en laiton, avec deux raccords d'assemblage

37670.4.000.050.1

Kit de prolongement, pour 250mm

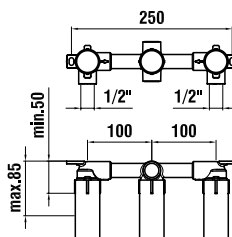

34170.1.004.111.1

Mitigeur pour bidet, bec fixe 105 mm, avec vidage

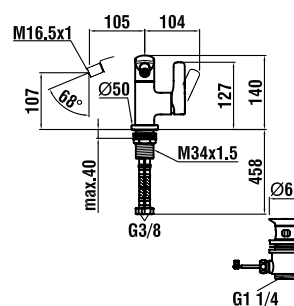

34270.1.004.111.1

Mitigeur pour bidet deux poignées, bec fixe 105 mm, avec vidage

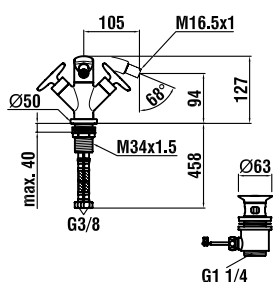

38332.2.004.300.1

Distributeur de savon, bec 92 mm, pompe métal, remplissage par le haut, réservoir 500 ml

distributeur de savon:

250 ml = 39098.0.000.420.1

500 ml = 39098.0.000.421.1

1000 ml = 39098.0.000.422.1

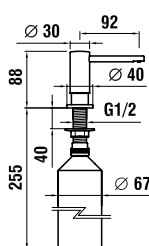

CURVEPRIME

32170.6.004.000.1

Habillage extérieur pour mitigeur de baignoire Simibox encastré, avec inverseur. Avec cartouche Ecototal.

32170.6.004.010.1

comme ci-dessus, avec inverseur et anti-siphonnage

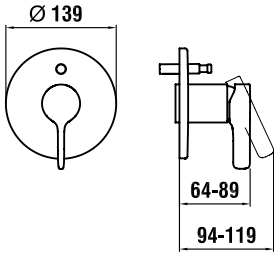

33170.6.004.000.1

Habillage extérieur pour mitigeur Simibox de douche encastré. Cartouche Ecototal.

Non commercialisé en France

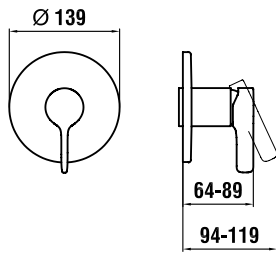

37898.0.000.000.1

Corps encastré Simibox pour mitigeur de douche et bain

37898.0.000.100.1

Corps encastré Simibox Light pour mitigeurs muraux encastrés (douche et baignoires), avec robinet d'arrêt

37898.0.000.101.1

Corps encastré Simibox Light pour mitigeurs muraux encastrés (douche et baignoires), sans robinet d'arrêt

37998.0.003.000.1

Aide de montage pour Simibox

37998.0.000.500.1

Charnière pour Simibox

37998.0.000.050.1

Set de rallonge L = 25 mm

37998.0.000.060.1

Set de rallonge L = 50 mm

37998.4.004.050.1

Rosace de rallonge pour Corps encastré Simibox L15 mm

37998.4.004.060.1

Rosace de rallonge pour Corps encastré Simibox L30 mm

32370.7.004.145.1

Mitigeur de bain thermostatique, complet, avec douchette Comfort Tre et flexible synthétique 1800 mm

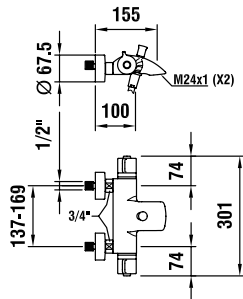

33370.7.004.145.1

Mitigeur de douche thermostatique, complet, avec douchette Comfort Tre et flexible synthétique 1800 mm

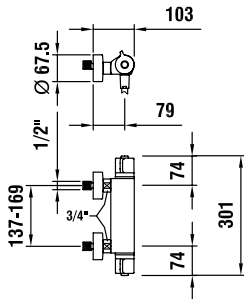

32270.5.004.384.1

Mélangeur bain-douche 5 trous sur gorge, saillie 150 mm, avec plaque de base rectangulaire, pour montage sur le rebord de la baignoire

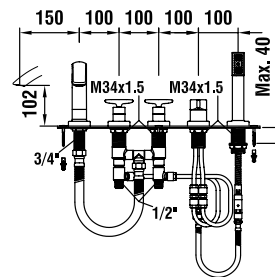

32270.4.004.284.1

Mélangeur bain-douche 4 trous sur gorge, pour entrée d'eau externe, avec plaque de base rectangulaire

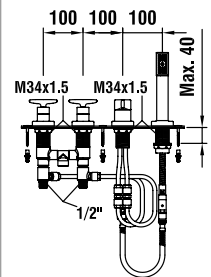

32270.5.004.284.1

Mélangeur bain-douche 5 trous sur gorge, bec fixe 225 mm, sur plaque de recouvrement droite

Kit d'installation à commander séparément

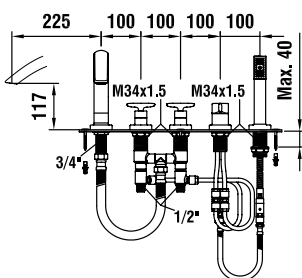

37170.0.004.060.1

Bec mural 190 mm

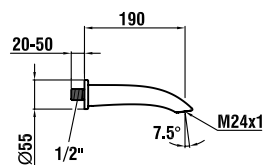

TWINPRIME



Les lignes épurées de twinprime plaisent particulièrement aux Avantgardistes qui accordent de l'importance à l'essentiel.



TWINPRIME

31132.1.004.101.1

Mitigeur de lavabo, avec bec fixe (saillie 110 mm), avec vidage

31132.1.004.100.1

Comme ci-dessus, sans vidage

Non commercialisé en France

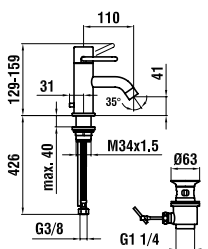

31132.1.004.111.1

Mitigeur de lavabo, avec bec fixe (saillie 130 mm), avec vidage

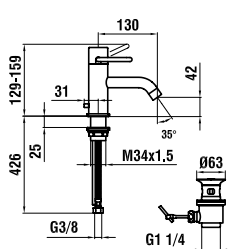

31132.1.004.120.1

Mitigeur de lavabo bec haut, avec bec fixe (saillie 150 mm), avec vidage

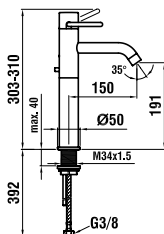

31132.1.004.221.1

Mitigeur de lavabo bec haut, avec bec orientable (saillie 175 mm), avec vidage

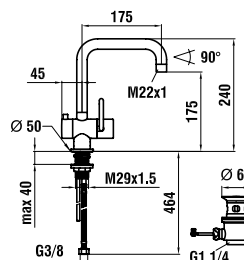

31132.1.004.211.1

Mitigeur de lavabo bec haut, avec bec orientable (saillie 135 mm), avec vidage. La poignée peut être positionnée à gauche, à droite ou de face

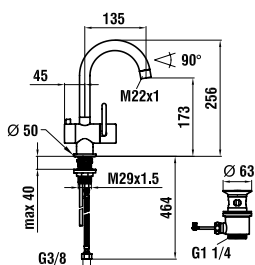

31132.1.004.201.1

Mitigeur de lavabo, plaque de recouvrement, avec bec orientable (saillie 170 mm), avec vidage. La poignée peut être positionnée à gauche, à droite ou de face

Non commercialisé en France

31132.1.004.200.1

Comme ci-dessus, sans vidage

Non commercialisé en France

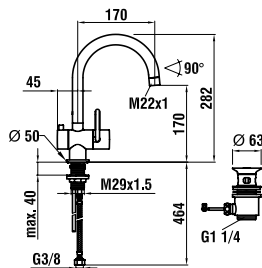

31132.6.004.120.1

Plaque de commande de lavabo mural encasté, avec bec fixe (saillie 225 mm)

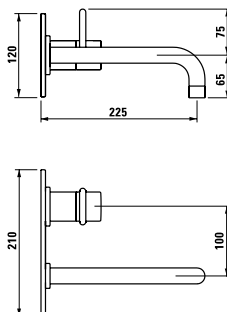

37698.1.000.000.1

Set de montage LW-35 pour mitigeur lavabo encasté twinprime

37732.4.004.050.1

Bague de rallonge 30 mm pour set de montage

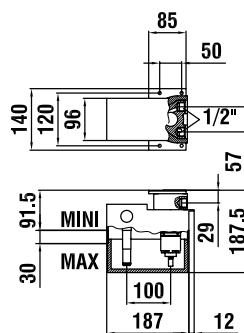

34132.1.004.111.1

Mitigeur de bidet, avec bec fixe (saillie 87 mm), avec vidage

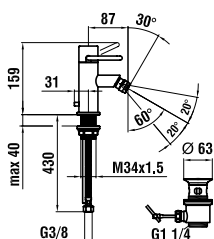

33432.6.004.600.1

twinprime tronic
Boîtier de commande électronique pour douche

32432.6.004.600.1

twinprime tronic
Boîtier de commande électronique pour baignoire

LED, panneau de verre noir, régulation de température, régulation du débit, fonction d'inverseur, restriction de température, surveillance de la température

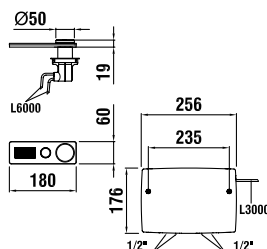

TWINPRIME

32132.7.004.144.1

Mitigeur bain-douche mural, avec douchette à main Uno et flexible de 1800 mm

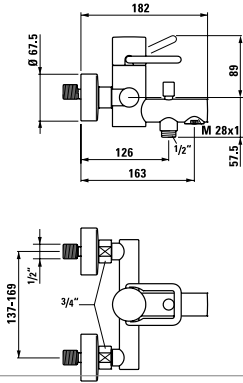

33132.7.004.144.1

Mitigeur de douche mural, avec douchette à main Uno et flexible de 1800 mm

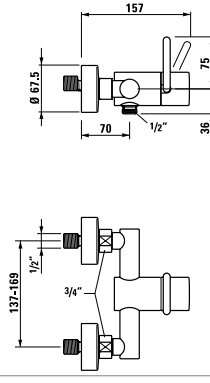

32132.4.004.284.1

Mitigeur bain-douche quatre trous sur gorge, plaque de recouvrement, avec bec fixe (saillie 220 mm)

Kit d'installation à commander séparément (voir page 301)

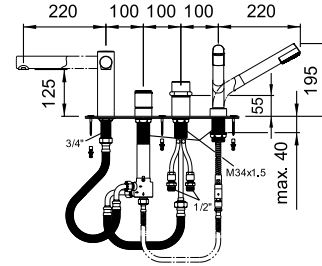

33598.7.004.264.1

Kit de douche twin, avec pomme de douche pluie Ø 206 mm, flexible métallique 1500 mm, douchette à main uno (Mitigeur à commander séparément)

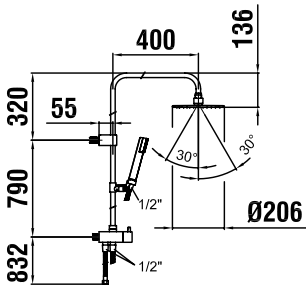

32132.1.004.130.1

Mitigeur de bain sur colonne, avec bec fixe (saillie 220 mm), avec douchette à main uno, flexible métallique de 1500 mm et cartouche Ecototal

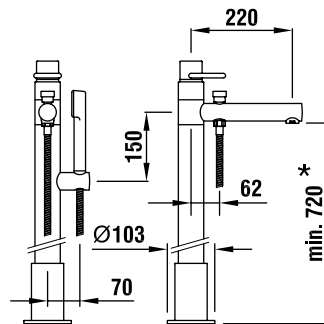

37098.5.000.000.1

Bloc pour mitigeur de bain sur colonne

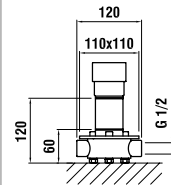

32132.6.004.000.1

Plaque de commande pour mitigeur bain-douche encastré, à combiner avec un mitigeur encastré Simibox Standard & Light, 2 voies, avec inverseur automatique, cartouche Ecototal

32132.6.004.010.1

Comme ci-dessus, avec anti-siphonage

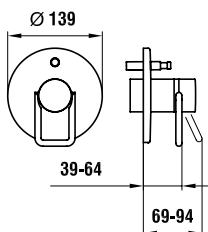

33132.6.004.000.1

Plaque de commande pour mitigeur de douche encastré, à combiner avec un mitigeur de douche encastré Simibox Standard & Light, 1 voie, cartouche Ecototal

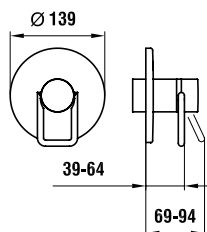

37898.0.000.000.1

Corps encastré Simibox pour mitigeur de douche et bain-douche

37898.0.000.100.1

Corps encastré Simibox Light pour mitigeur de douche et bain-douche, avec robinet d'arrêt

37898.0.000.101.1

Corps encastré Simibox Light pour mitigeur de douche et bain-douche, sans robinet d'arrêt

37998.0.003.000.1

Aide de montage pour Simibox

37998.0.000.500.1

Charnière pour Simibox

37998.0.000.050.1

Set de rallonge L = 25 mm

37998.0.000.060.1

Set de rallonge L = 50 mm

37998.4.004.050.1

Rosace de rallonge pour Corps encastré Simibox L15 mm

37998.4.004.060.1

Rosace de rallonge pour Corps encastré Simibox L30 mm

TWINPRIME PIN



Des formes parfaites. Sans fioritures. Sans un seul gramme en trop. Twinprime pin se concentre sur l'essentiel. Le côté purement fonctionnel allié à une élégance sobre et à une qualité exceptionnelle. Twin prime pin – la force des lignes claires.



TWINPRIME PIN

31113.1.004.111.1

Mitigeur de lavabo, avec bec fixe (saillie 110 mm), avec vidage

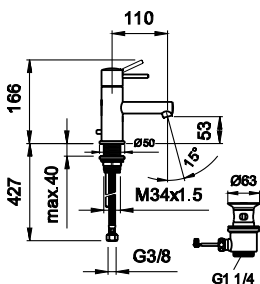

31113.1.004.121.1

Mitigeur de lavabo, avec bec fixe (saillie 145 mm), avec vidage

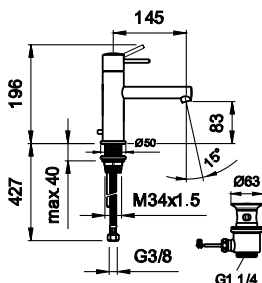

31113.1.504.120.1

Mitigeur de lavabo bec haut, avec bec fixe (saillie 210 mm), sans vidage

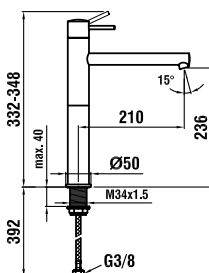

34113.1.004.111.1

Mitigeur de bidet, avec vidage

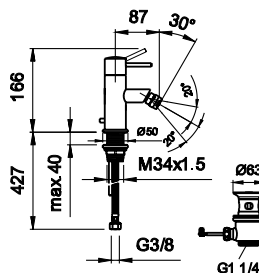

31113.6.004.120.1

Plaque de commande de lavabo mural encastré, avec bec fixe (saillie 187 mm)

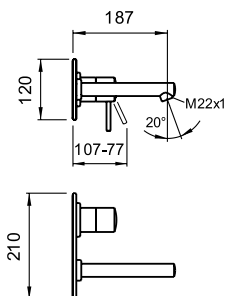

37698.1.000.200.1

Set de montage LW-40 pour mitigeur de lavabo encastré

37798.4.000.100.1

Bague de rallonge 30 mm pour set de montage 37698.1.000.200.1

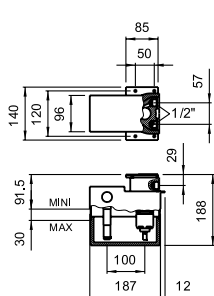

32113.7.004.146.1

Mitigeur bain-douche mural, avec douchette à main Aquajet Multi et flexible de 1800 mm

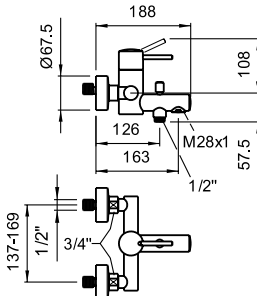

33113.7.004.146.1

Mitigeur de douche mural, avec douchette à main Aquajet Multi et flexible de 1800 mm

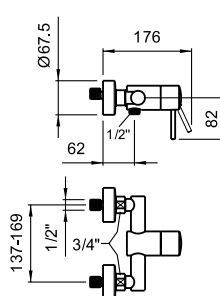

32113.7.004.400.1

Mitigeur de bain, avec raccords, sans accessoires

Non commercialisé en France

33113.7.004.400.1

Mitigeur de douche, avec raccords, sans accessoires

Non commercialisé en France

3.2113.6.004.000.1

Plaque de commande pour mitigeur bain-douche encastré, à combiner avec un mitigeur encastré Simibox Standard & Light, 2 voies, avec inverseur automatique

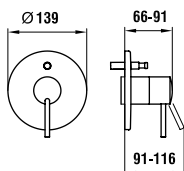

3.3113.6.004.000.1

Plaque de commande pour mitigeur de douche encastré, à combiner avec un mitigeur extérieur encasté Simibox Standard & Light, 1 voie

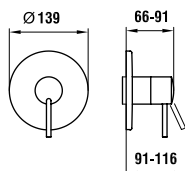

37898.0.000.000.1

Corps encastré Simibox pour mitigeur de douche et bain-douche

37898.0.000.100.1

Corps encastré Simibox Light pour mitigeur de douche et bain-douche, avec robinet d'arrêt

37898.0.000.101.1

Corps encastré Simibox Light pour mitigeur de douche et bain-douche, sans robinet d'arrêt

37998.0.003.000.1

Aide de montage pour Simibox

37998.0.000.500.1

Charnière pour Simibox

37998.0.000.050.1

Set de rallonge L = 25 mm

37998.0.000.060.1

Set de rallonge L = 50 mm

37998.4.004.050.1

Bague de rallonge pour rosace, 15 mm

37998.4.004.060.1

Bague de rallonge pour rosace, 30 mm

TWINPRIME PIN

37162.0.004.060.1

Bec mural, saillie 185 mm

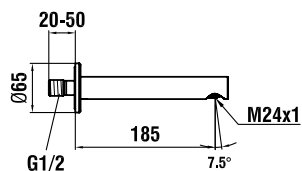

32113.3.004.284.1

Mitigeur bain-douche trois trous sur gorge, avec plaque de recouvrement et bec fixe (saillie 220 mm)

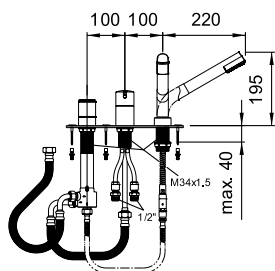

32113.4.004.284.1

Mitigeur bain-douche quatre trous sur gorge, avec plaque de recouvrement et bec fixe (saillie 220 mm)

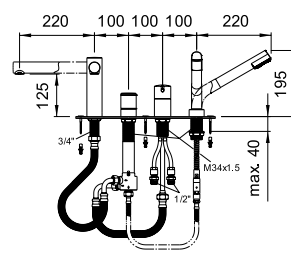

32113.1.004.126.1

Mitigeur de bain sur colonne, avec bec fixe (saillie 220 mm), avec douchette à main AquaJet Multi, flexible de 1250 mm et cartouche Ecototal

Bloc d'installation à commander séparément

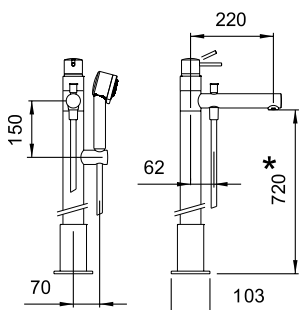

37098.5.000.000.1

Bloc pour mitigeur de bain sur colonne

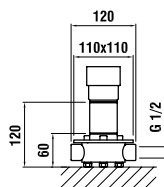

38332.2.004.300.1

Distributeur de savon, bec 92 mm, pompe métal, remplissage par le haut, réservoir 500 ml

distributeur de savon:

250 ml = 39098.0.000.420.1

500 ml = 39098.0.000.421.1

1000 ml = 39098.0.000.422.1

Non commercialisés en France

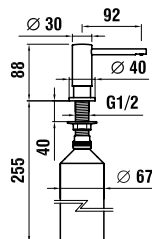

CURVEPLUS

Design: platinumdesign,
Andreas Dimitriadis



La gamme de mitigeurs curve-plus de LAUFEN impressionne réellement les clients qui ont un petit faible pour les designs élégants. La collection combine ergonomie et émotion, dans une forme compacte, transmettant un sentiment unique de sensualité à la salle de bains.





31109.1.004.111.1
Mitigeur de lavabo, avec bec fixe
(saillie 110 mm), avec vidage

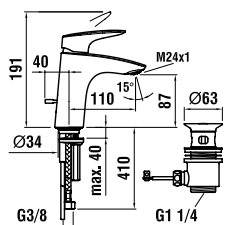

31109.1.004.121.1
Mitigeur de lavabo, avec bec fixe
(saillie 140 mm), avec vidage

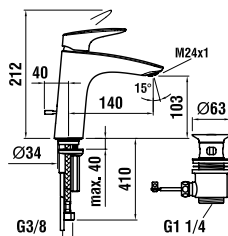

34109.1.004.111.1
Mitigeur de bidet, avec bec fixe,
avec vidage

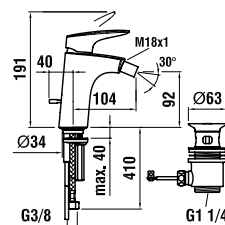

32109.7.004.141.1

Mitigeur bain-douche mural, avec douchette à main MyTwin100 et flexible synthétique de 1500 mm

32109.7.004.400.1

Mitigeur bain-douche mural, avec raccords, sans accessoires

Non commercialisé en France

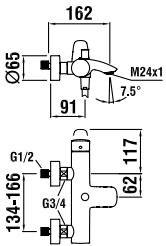

33109.7.004.141.1

Mitigeur de douche mural, avec douchette à main MyTwin100 et flexible synthétique de 1500 mm

33109.7.004.400.1

Mitigeur de douche mural, avec raccords, sans accessoires

Non commercialisé en France

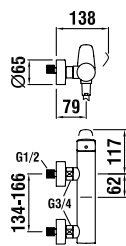

32309.7.004.400.1

Mitigeur bain-douche thermostatique mural, avec raccords, sans accessoires

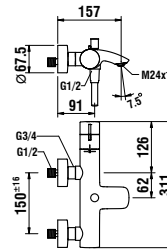

33362.7.004.400.1

Mitigeur de douche thermostatique mural, avec raccords, sans accessoires

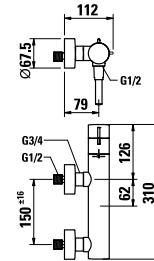

32109.6.004.000.1

Plaque de commande pour mitigeur bain-douche encastré Simibox Standard & Light, 2 voies, avec inverseur automatique, cartouche Ecototal

32109.6.004.010.1

Comme ci-dessus, avec clapet anti-retour

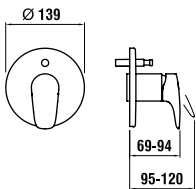

33109.6.004.000.1

Plaque de commande pour mitigeur de douche encastré Simibox Standard & Light, 1 voie, cartouche Ecototal

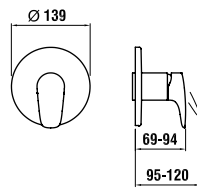

32362.6.004.000.1

Plaque de commande twintherm pour mitigeur bain-douche thermostatique encastré Simibox Standard & Light, 2 voies, avec inverseur automatique, cartouche Ecototal

32362.6.004.010.1

Comme ci-dessus, avec clapet anti-retour

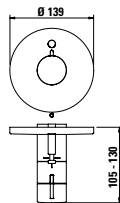

33362.6.004.000.1

Plaque de commande twintherm pour mitigeur de douche thermostatique encastré Simibox Standard & Light, 2 voies, avec inverseur automatique, cartouche Ecototal

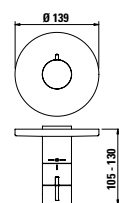

37898.0.000.000.1

Corps encastré Simibox pour mitigeur de douche et bain-douche

37898.0.000.100.1

Corps encastré Simibox Light pour mitigeur de douche et bain-douche, avec robinet d'arrêt

37898.0.000.101.1

Corps encastré Simibox Light pour mitigeur de douche et bain-douche, sans robinet d'arrêt

37998.0.003.000.1

Aide de montage pour Simibox

37998.0.000.500.1

Charnière pour Simibox

37998.0.000.050.1

Set de rallonge L = 25 mm

37998.0.000.060.1

Set de rallonge L = 50 mm

37998.4.004.050.1

Bague de rallonge pour rosace, 15 mm

37998.4.004.060.1

Bague de rallonge pour rosace, 30 mm

33362.7.004.536.1

Colonne de douche thermostatique avec pomme de douche pluie Ø 300mm, douchette à main 3 fonctions MyTwin120 et flexible de 1500 mm

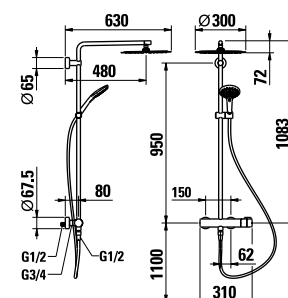

38332.2.004.300.1

Distributeur de savon, saillie 92 mm, pompe métal, remplissage par le haut, réservoir 500 ml

distributeur de savon:

250 ml = 39098.0.000.420.1

500 ml = 39098.0.000.421.1

1000 ml = 39098.0.000.422.1

Non commercialisés en France

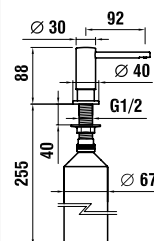

TWINPLUS

Design: platinumdesign, Andreas Dimitriadis



La nouvelle collection de mitigeurs twinplus de LAUFEN respire la sophistication et le style emblématique de la marque. Une solution indispensable et idéale pour les salles de bains modernes.



31162.1.004.221.1

Mitigeur de lavabo, avec bec orientable (saillie 160 mm), avec vidage

31162.1.004.220.1

Comme ci-dessus, sans vidage
Non commercialisé en France

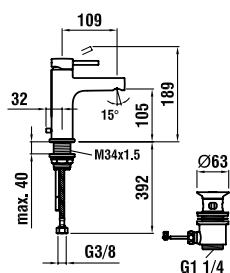

31162.1.004.121.1

Mitigeur lavabo, avec bec fixe (saillie 140 mm), avec vidage

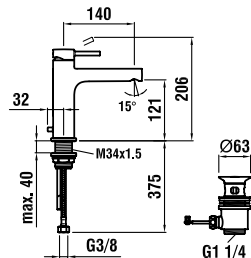

31162.1.704.121.1

Mitigeur de lavabo Eco+, avec bec fixe (saillie 140 mm), ouverture centrale sur l'eau froide, avec vidage

31162.1.704.120.1

Comme ci-dessus, sans vidage

31162.1.004.221.1

Mitigeur de lavabo, avec bec orientable (saillie 160 mm), avec vidage

31162.1.004.220.1

Comme ci-dessus, sans vidage

31162.8.004.130.1

Mitigeur de lavabo bec haut, avec bec fixe (saillie 180 mm), hauteur sous bec 190 mm, sans vidage

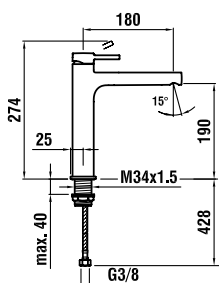

31162.8.004.140.1

Mitigeur de lavabo bec haut, avec bec fixe (saillie 180 mm), hauteur sous bec 240 mm, sans vidage

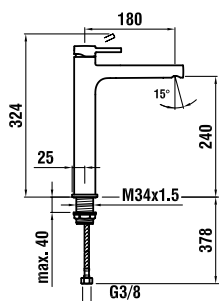

34162.1.004.111.1

Mitigeur de bidet, bec fixe, avec vidage

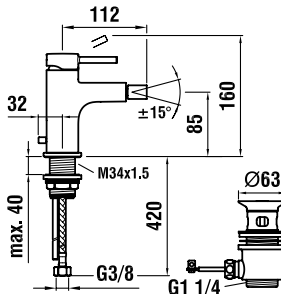

38332.2.004.300.1

Distributeur de savon, bec 92 mm, pompe métal, remplissage par le haut, réservoir 500 ml

distributeur de savon:

250 ml = 39098.0.000.420.1

500 ml = 39098.0.000.421.1

1000 ml = 39098.0.000.422.1

Non commercialisés par France

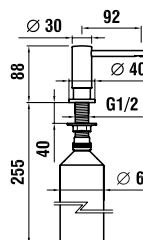

32162.7.004.136.1

Mitigeur bain-douche mural, avec douchette à main MyTwin100 et flexible synthétique 1500 mm

32162.7.004.400.1

Mitigeur bain-douche mural, avec raccords, sans accessoires

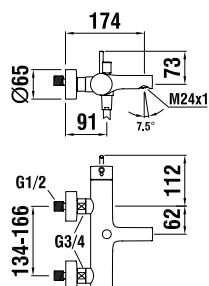

33162.7.004.136.1

Mitigeur de douche mural, avec douchette à main MyTwin100 et flexible synthétique 1500 mm

33162.7.004.400.1

Mitigeur de douche mural, avec raccords, sans accessoires

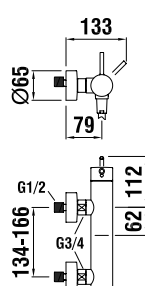

32362.7.004.400.1

Mitigeur bain-douche thermostatique mural, avec raccords, sans garniture

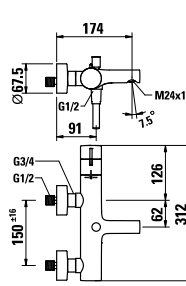

33362.7.004.400.1

Mitigeur de douche thermostatique mural, avec raccords, sans garniture

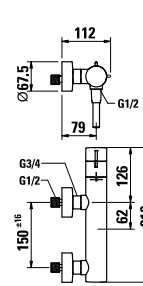

TWINPLUS

32162.6.004.000.1

Plaque de commande pour mitigeur bain-douche mural encastré Simibox Standard & Light, 2 voies, avec inverseur automatique, cartouche Ecototal

32162.6.004.010.1

Comme ci-dessus, avec clapet anti-retour

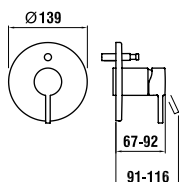

33162.6.004.000.1

Plaque de commande pour mitigeur de douche encastré Simibox Standard & Light, 1 voie, cartouche Ecototal

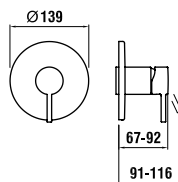

32362.6.004.000.1

Plaque de commande twintherm pour mitigeur bain-douche thermostatique encastré Simibox Standard & Light, 2 voies, avec inverseur automatique

32362.6.004.010.1

Comme ci-dessus, avec clapet anti-retour

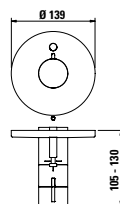

33362.6.004.000.1

Plaque de commande twintherm pour mitigeur de douche thermostatique encastré Simibox Standard & Light, 1 voie

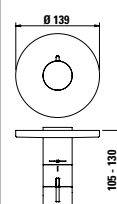

37898.0.000.000.1

Corps encastré Simibox pour mitigeur de douche et bain-douche

37898.0.000.100.1

Corps encastré Simibox Light pour mitigeur de douche et bain-douche, avec robinet d'arrêt

37898.0.000.101.1

Corps encastré Simibox Light pour mitigeur de douche et bain-douche, sans robinet d'arrêt

37998.0.003.000.1

Aide de montage pour Simibox

37998.0.000.500.1

Charnière pour Simibox

37998.0.000.050.1

Set de rallonge L = 25 mm

37998.0.000.060.1

Set de rallonge L = 50 mm

37998.4.004.050.1

Bague de rallonge pour rosace, 15 mm

37998.4.004.060.1

Bague de rallonge pour rosace, 30 mm

37162.0.004.060.1

Bec mural, 185 mm

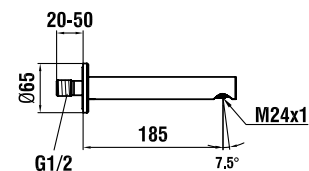

33362.7.004.536.1

Colonne de douche thermostatique avec pomme de douche pluie ø 300 mm, douchette à main 3 fonctions MyTwin120 et flexible synthétique de 1500 mm

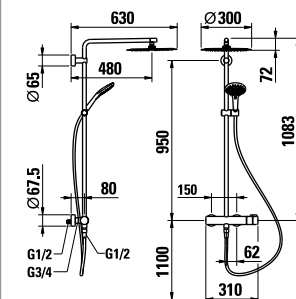

CITYPLUS



Des surfaces magnifiques et un design fascinant sont les crédos de la collection de mitigeurs cityplus. La nouvelle gamme de mitigeurs LAUFEN célèbre le style de vie urbain.



reddot design award
winner 2013



31175.1.004.111.1

Mitigeur de lavabo, avec bec fixe (saillie 115 mm), avec vidage

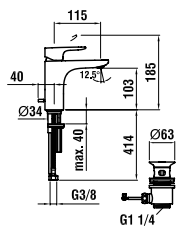

31175.1.004.121.1

Mitigeur de lavabo, avec bec fixe (saillie 140 mm), avec vidage

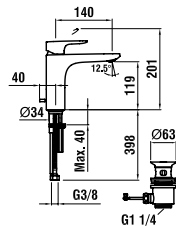

31175.8.004.130.1

Mitigeur de lavabo bec haut, avec bec fixe (saillie 191 mm), sans vidage

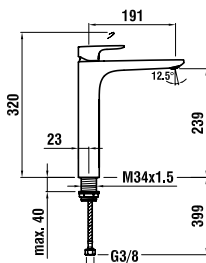

34175.1.004.111.1

Mitigeur de bidet, avec bec fixe, avec vidage

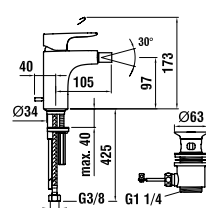

32175.7.004.136.1

Mitigeur bain-douche mural, avec douchette à main MyCity100 et flexible synthétique 1500 mm

32175.7.004.400.1

Mitigeur bain-douche mural, avec raccords, sans accessoires

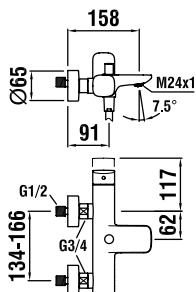

33175.7.004.136.1

Mitigeur de douche mural, avec douchette à main MyCity100 et flexible synthétique 1500 mm

33175.7.004.400.1

Mitigeur de douche mural, avec raccords, sans accessoires

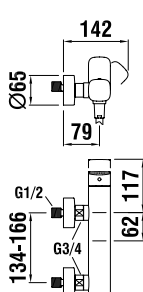

33375.7.004.400.1

Mitigeur de douche thermostatique mural, avec raccords, sans accessoires

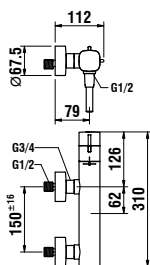

32375.7.004.400.1

Mitigeur bain-douche thermostatique mural, avec raccords, sans accessoires

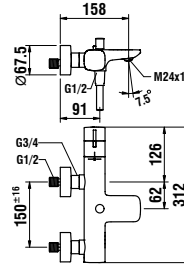

32175.6.004.000.1

Plaque de commande pour mitigeur bain-douche encastré Simibox Standard & Light, 2 voies, avec inverseur automatique, cartouche Ecototal

32175.6.004.010.1

Comme ci-dessus, avec clapet anti-retour

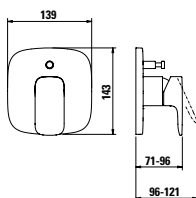

33175.6.004.000.1

Plaque de commande pour mitigeur de douche encastré Simibox Standard & Light, 1 voie, cartouche Ecototal

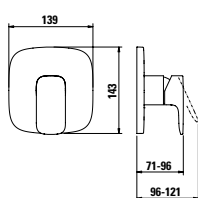

32375.6.004.000.1

Plaque de commande citytherm pour mitigeur bain-douche thermostatique encastré Simibox Standard & Light, 2 voies, avec inverseur automatique

32375.6.004.010.1

Comme ci-dessus, avec clapet anti-retour

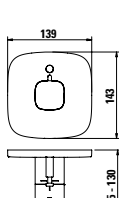

33375.6.004.000.1

Plaque de commande citytherm pour mitigeur de douche thermostatique encastré Simibox Standard & Light, 1 voie

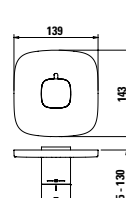

CURVEPRO



Dynamique et élégant: des formes modernes tout en légèreté.
Un design non conventionnel.
Curvepro se distingue de tout ce qui se fait couramment. Ses lignes pleines de vigueur et d'allant sont l'incarnation de l'esthétique et de la qualité, elles apportent une touche de fraîcheur à la salle de bains.



CURVEPRO

31165.1.004.111.1

Mitigeur de lavabo, avec bec fixe (saillie 110 mm), avec vidage

31165.1.004.110.1

Comme ci-dessus, sans vidage

Non commercialisé en France

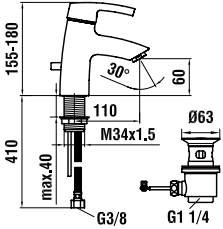

34165.1.004.111.1

Mitigeur de bidet, bec fixe (saillie 105 mm), avec vidage

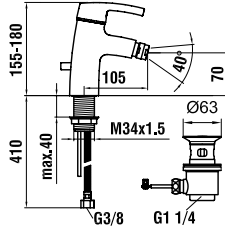

Mitigeur de lavabo avec poignée verte, avec bec fixe (saillie 110 mm), cartouche avec température fixe et débit limité

31165.1.014.111.1

Avec vidage

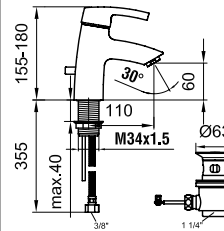

31165.1.014.110.1

Sans vidage

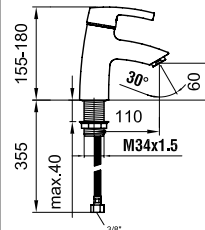

39065.0.014.079.1

Poignée verte pour mitigeur lavabo (pièce de rechange)



Mitigeur de lavabo avec poignée rouge, avec bec fixe (saillie 110 mm), cartouche avec température fixe et débit limité

31165.1.024.111.1

Avec vidage

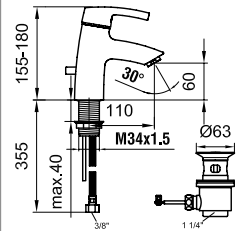

31165.1.024.110.1

Sans vidage

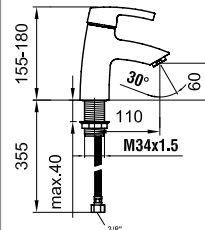

39065.0.024.079.1

Poignée rouge pour mitigeur lavabo (pièce de rechange)

32165.7.004.145.1

Mitigeur bain-douche mural, avec douchette à main Comfort Tre et flexible synthétique de 1800 mm

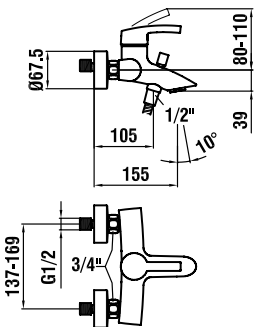

33165.7.004.145.1

Mitigeur de douche mural, avec douchette à main Comfort Tre et flexible synthétique de 1800 mm

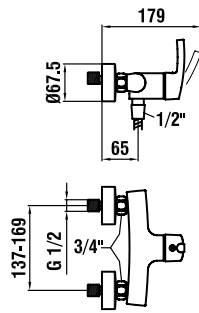

32165.6.004.000.1

Plaque de commande pour mitigeur bain-douche encastré Simibox Standard & Light, 2 voies, avec inverseur automatique, cartouche Ecototal

32165.6.004.010.1

Comme ci-dessus, avec clapet anti-retour

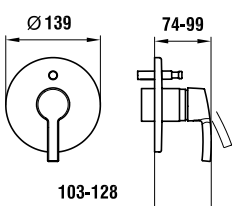

33165.6.004.000.1

Plaque de commande pour mitigeur de douche encastré Simibox Standard & Light, 1 voie, cartouche Ecototal

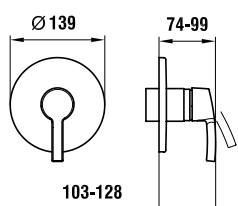

37898.0.000.000.1

Corps encastré Simibox pour mitigeur de douche et bain-douche

37898.0.000.100.1

Corps encastré Simibox Light pour mitigeur de douche et bain-douche, avec robinet d'arrêt

37898.0.000.101.1

Corps encastré Simibox Light pour mitigeur de douche et bain-douche, sans robinet d'arrêt

37998.0.003.000.1

Aide de montage pour Simibox

37998.0.000.500.1

Charnière pour Simibox

37998.0.000.050.1

Set de rallonge L = 25 mm

37998.0.000.060.1

Set de rallonge L = 50 mm

37998.4.004.050.1

Bague de rallonge pour rosace, 15 mm

37998.4.004.060.1

Bague de rallonge pour rosace, 30 mm

TWINPRO



Subtilité architecturale et lignes claires: telle se définit la gamme de mitigeurs twinpro. La poignée à manette unique ergonomique et l'inclinaison dynamique de l'élément apporte de la fraîcheur et une touche contemporaine.



TWINPRO

31150.1.004.111.1

Mitigeur de lavabo, avec bec fixe (saillie 105 mm), avec vidage

31150.1.004.110.1

Comme ci-dessus, sans vidage

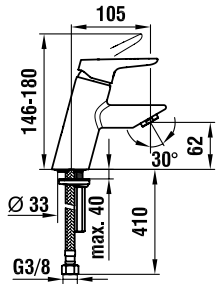

34150.1.004.111.1

Mitigeur de bidet, avec vidage

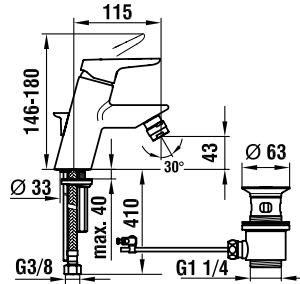

32150.7.004.147.1

Mitigeur bain-douche mural, avec douchette Aquajet et flexible synthétique de 1500 mm

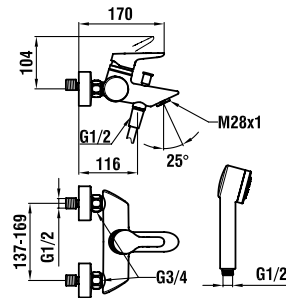

33150.7.004.147.1

Mitigeur de douche mural, avec douchette Aquajet et flexible synthétique de 1500 mm

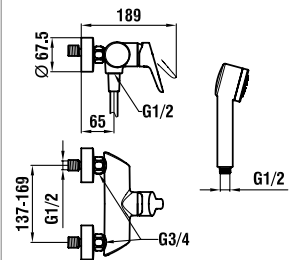

32150.6.004.000.1

Plaque de commande pour mitigeur bain-douche encastré Simibox Standard & Light, 2 voies, avec inverseur automatique, cartouche Ecototal

32150.6.004.010.1

Comme ci-dessus, avec clapet anti-retour

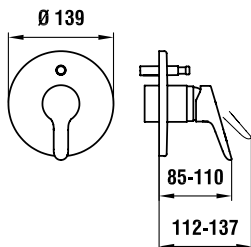

33150.6.004.000.1

Plaque de commande pour mitigeur de douche encastré Simibox Standard & Light, 1 voie, cartouche Ecototal

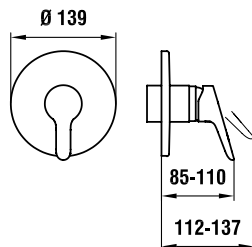

37898.0.000.000.1

Corps encastré Simibox pour mitigeur de douche et bain-douche

37898.0.000.100.1

Corps encastré Simibox Light pour mitigeur de douche et bain-douche, avec robinet d'arrêt

37898.0.000.101.1

Corps encastré Simibox Light pour mitigeur de douche et bain-douche, sans robinet d'arrêt

37998.0.003.000.1

Aide de montage pour Simibox

37998.0.000.500.1

Charnière pour Simibox

37998.0.000.050.1

Set de rallonge L = 25 mm

37998.0.000.060.1

Set de rallonge L = 50 mm

37998.4.004.050.1

Bague de rallonge pour rosace, 15 mm

37998.4.004.060.1

Bague de rallonge pour rosace, 30 mm

38332.2.004.300.1

Distributeur de savon, bec 92 mm, pompe métal, remplissage par le haut, réservoir 500 ml

distributeur de savon:

250 ml = 39098.0.000.420.1

500 ml = 39098.0.000.421.1

1000 ml = 39098.0.000.422.1

Non commercialisés en France

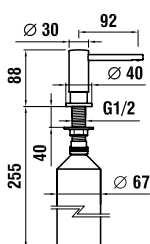

Tous les robinets de la série citypro (à l'exception du mitigeur de douche et de baignoire thermostatique) sont équipés de la cartouche Ecototal qui permet de réaliser d'importantes économies d'eau et d'énergie en réduisant les volumes de consommation et les températures.

CITYPRO



Expression intemporelle du design pour la salle de bains

Design fascinant et performance haut niveau. Des formes élégantes qui épousent la forme de la main. La gamme de mitigeurs citypro reflète l'esprit moderne de la vie. Sa simplicité et individualité apporte une touche de purisme à la salle de bains.



31195.1.004.111.1

Mitigeur de lavabo, avec bec fixe (saillie 110 mm), avec vidage

31195.1.004.110.1

Comme ci-dessus, sans vidage

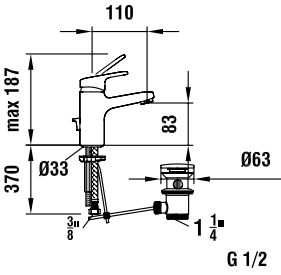

31195.1.004.121.1

Mitigeur de lavabo, avec bec fixe (saillie 140 mm), avec vidage

31195.1.004.120.1

Comme ci-dessus, sans vidage

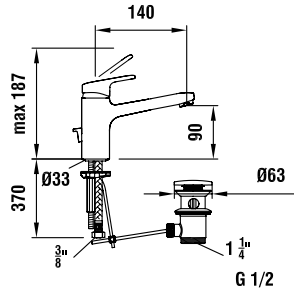

31195.1.504.130.1

Mitigeur de lavabo bec haut, avec bec fixe (saillie 190 mm), sans vidage

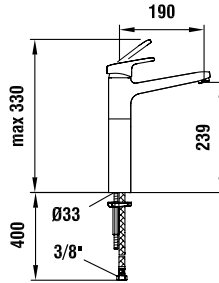

31195.7.004.220.1

Mitigeur de lavabo mural, avec bec orientable (saillie 167 mm)

31195.7.004.230.1

Mitigeur de lavabo mural, avec bec orientable (saillie 217 mm)

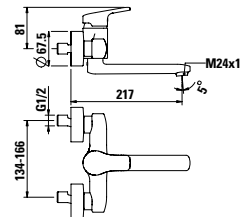
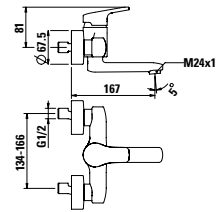

34195.1.004.111.1

Mitigeur de bidet, avec vidage

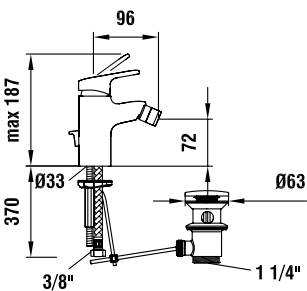

32195.7.004.131.1

Mitigeur bain-douche mural, avec douchette à main AquaJet et flexible synthétique de 1500 mm

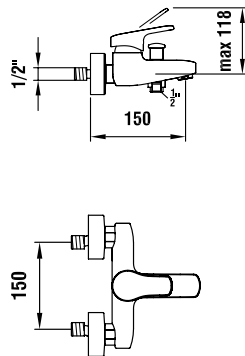

33195.7.004.131.1

Mitigeur de douche mural, avec douchette à main AquaJet et flexible synthétique de 1500 mm

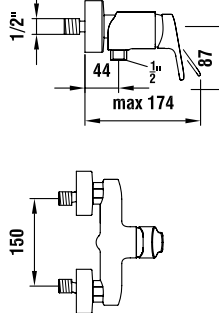

32395.7.004.400.1

Mitigeur bain-douche thermostatique mural, avec raccords et inverseur automatique, sans accessoires

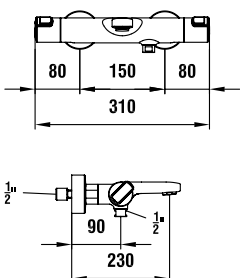

33395.7.004.400.1

Mitigeur de douche thermostatique mural, avec raccords, sans accessoires

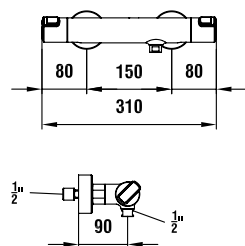

37195.0.004.060.1

Bec mural 185 mm

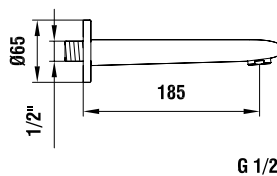

33395.7.004.536.1

Colonne de douche thermostatique avec pomme de douche pluie Ø 206 mm, douchette à main AquaJet et flexible synthétique 1500 mm

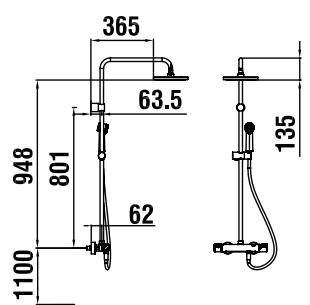

CITYPRO

CITYPRO LIBERTY

32195.6.004.000.1

Plaque de commande pour mitigeur bain-douche encastré Simibox Standard & Light, 2 voies, avec inverseur automatique, cartouche Ecototal

32195.6.004.010.1

Comme ci-dessus, avec clapet anti-retour

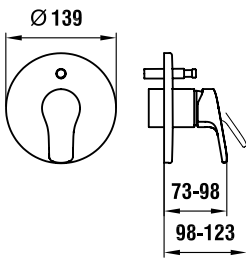

33195.6.004.000.1

Plaque de commande pour mitigeur de douche encastré Simibox Standard & Light, 1 voie, cartouche Ecototal

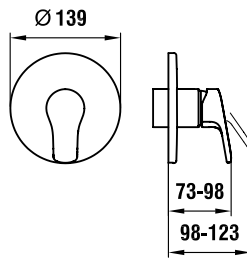

31195.1.004.521.1

Mitigeur de lavabo citypro Liberty, avec bec fixe (saillie 140 mm), avec poignée rallongée, cartouche avec température et débit limités, avec vidage

31195.1.004.520.1

Comme ci-dessus, sans vidage pop-up waste

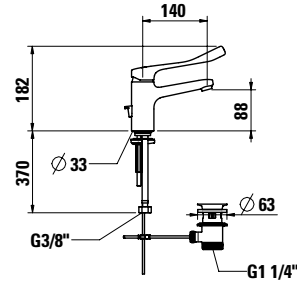

37998.0.000.000.1

Corps encastré Simibox pour mitigeur de douche et bain-douche

37998.0.000.100.1

Corps encastré Simibox Light pour mitigeur de douche et bain-douche, avec robinet d'arrêt

37998.0.000.101.1

Corps encastré Simibox Light pour mitigeur de douche et bain-douche, sans robinet d'arrêt

37998.0.003.000.1

Aide de montage pour Simibox

37998.0.000.500.1

Charnière pour Simibox

37998.0.000.050.1

Set de rallonge L = 25 mm

37998.0.000.060.1

Set de rallonge L = 50 mm

37998.4.004.050.1

Bague de rallonge pour rosace, 15 mm

37998.4.004.060.1

Bague de rallonge pour rosace, 30 mm

31195.7.004.520.1

Mitigeur de lavabo mural citypro Liberty, avec bec orientable (saillie 175 mm), avec poignée rallongée, cartouche avec température et débit limités

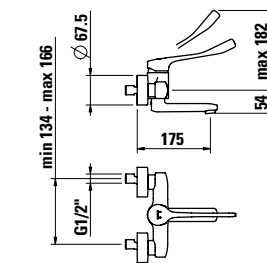

31195.7.004.530.1

Mitigeur de lavabo mural citypro Liberty, avec bec orientable (saillie 225 mm), avec poignée rallongée, cartouche avec température et débit limités

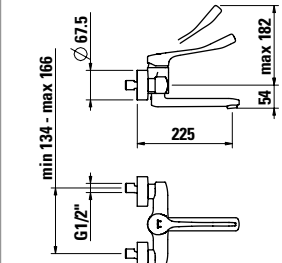

31195.8.004.110.1

Robinet simple pour eau froide, avec bec fixe (saillie 110 mm), sans vidage

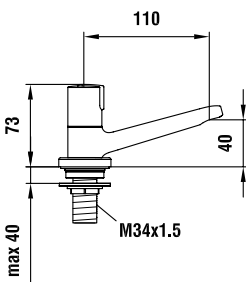

Tous les mitigeurs de la série citypro (à l'exception des mitigeurs de douche et bain-douche thermostatiques) sont équipés de la cartouche Ecototal qui permet de réaliser d'importantes économies d'eau et d'énergie en réduisant les volumes de consommation et les températures.

32195.7.004.138.1

Mitigeur bain-douche citypro Liberty, avec poignée rallongée, avec douchette à main Aquajet, flexible de 1500 mm et raccords, cartouche avec température et débit limités

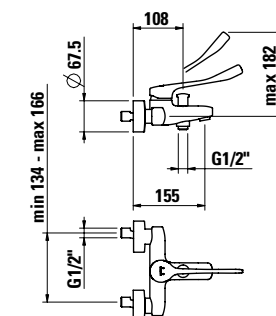

33195.7.004.138.1

Mitigeur bain-douche citypro Liberty, avec poignée rallongée, avec douchette à main Aquajet, flexible de 1500 mm et raccords, cartouche avec température et débit limités

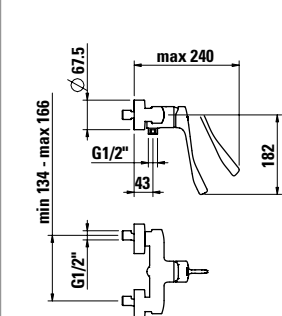

SIMIBOX

Trois box, de nombreux avantages

Le système encastré Simibox associe une technologie ingénieuse à une manipulation facile, avec des standards de design élevés.

Choisissez la Simibox Standard avec robinet d'arrêt intégré et raccordement en eau réversible ou encore l'une des versions simplifiées de la Simibox Light, selon les contraintes d'installation.



Simibox Light avec robinet d'arrêt
37898.0.000.100.1

Simibox Light sans robinet d'arrêt
37898.0.000.101.1



Simibox Standard avec robinet d'arrêt
Raccordement et évacuation en eau réversible
37898.0.000.000.1



Plaque de commande avec
unité fonctionnelle et façade
décorative.



Robinet d'arrêt intégré

Il suffit de tourner deux vis pour stopper l'écoulement d'eau. Le robinet d'arrêt local facilite toute intervention nécessaire rapidement et facilement, sans avoir à couper l'eau dans le bâtiment entier.

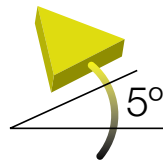

Correction facile du niveau jusqu'à 5° après l'installation

Si la box n'est pas installée parfaitement à niveau, la fonctionnalité de la Simibox Standard permet de l'ajuster jusqu'à 5° dans les deux sens.

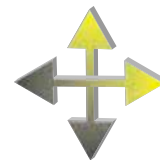

Flexible

Les arrivées et sorties d'eau peuvent être facilement inversées sur la Simibox Standard.

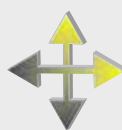

	Profondeur d'encastrement	Avec robinet d'arrêt	Ajustement du niveau jusqu'à 5°	Arrivée et sortie d'eau réversibles	Compatible avec les plaques de commandes de mitigeurs mono-commandes	Compatible avec les plaques de commandes de mitigeurs thermostatiques	Les plaques de commande peuvent être changées ultérieurement
 Simibox Light 37898.0.000.100.1	min. 74 mm						
 Simibox Light 37898.0.000.101.1	min. 74 mm						
 Simibox Standard 37898.0.000.000.1	min. 102 mm						

37898.0.000.100.1
Corps encastré Simibox Light pour mitigeur de douche et bain-douche, avec robinet d'arrêt

37898.0.000.101.1
Corps encastré Simibox Light pour mitigeur de douche et bain-douche, sans robinet d'arrêt

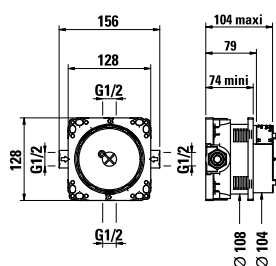

37898.0.000.000.1
Corps encastré Simibox pour mitigeur de douche et bain-douche, avec robinet d'arrêt

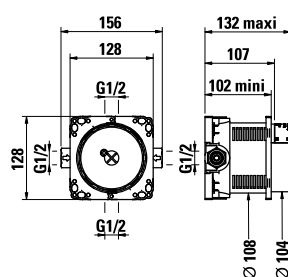

37998.0.003.000.1
Aide de montage pour Simibox

37998.0.000.500.1
Collerette pour Simibox

37998.0.000.050.1
Set de rallonge L = 25 mm

37998.0.000.060.1
Set de rallonge L = 50 mm













37998.4.004.050.1
Bague de rallonge pour rosace, 15 mm





37998.4.004.060.1
Bague de rallonge pour rosace, 30 mm

SIMIBOX

Système encastré pour toutes les lignes de design

Une technologie de pointe encastrée dans le mur n'a de sens qu'avec une façade attrayante pour la compléter. Le design élaboré de nos plaques de commande complète parfaitement l'expérience du bain et de la douche. Les plaques de commande se composent de l'unité fonctionnelle, ainsi que de la façade décorative, et sont disponibles pour s'associer à toutes les lignes de design. Si l'ont souhaite changer de forme, un remplacement est possible en un temps record. Que vous recherchiez une élégance classique, une audace futuriste ou la simplicité quotidienne – les plaques de commande LAUFEN répondent à tous les goûts.

Plaques de commandes		curve			twin	
		PRIME	PLUS	PRO	PRIME	
Mitigeur monocommande	 Kartell by Laufen	 curveprime	 curveplus	 curvepro	 twinprime pin	 twinprime
 Sans inverseur	33133.6.004.000.1	33170.6.004.000.1	33109.6.004.000.1	33165.6.004.000.1	33113.6.004.000.1	33132.6.004.000.1
 Avec inverseur	32133.6.004.000.1	32170.6.004.000.1	32109.6.004.000.1	32165.6.004.000.1	32113.6.004.000.1	32132.6.004.000.1
 Avec inverseur et clapet anti-retour	32133.6.004.010.1	32170.6.004.010.1	32109.6.004.010.1	32165.6.004.010.1	32113.6.004.010.1	32132.6.004.010.1
Mitigeur thermostatique	twin					
	 twintherm					
	 Sans inverseur	33362.6.004.000.1				
	 Avec inverseur	32362.6.004.000.1				
 Avec inverseur et clapet anti-retour	32362.6.004.010.1					

twin		city	
PLUS	PRO	PLUS	PRO
			
twinplus	twinpro	cityplus	citypro
33162.6.004.000.1	33150.6.004.000.1	33175.6.004.000.1	33195.6.004.000.1
32162.6.004.000.1	32150.6.004.000.1	32175.6.004.000.1	32195.6.004.000.1
32162.6.004.010.1	32150.6.004.010.1	32175.6.004.010.1	32195.6.004.010.1
		city	
			
		citytherm	
		33375.6.004.000.1	
		32375.6.004.000.1	
		32375.6.004.010.1	

CURVETRONIC



curvetronic apporte un souffle d'air nouveau aux espaces publics et semi-publics. Le mitigeur sans contact, contrôlé par infrarouge, apporte une valeur ajoutée à toutes les salles de bains. curvetronic répond aux plus hautes exigences en matière d'hygiène, grâce à des lignes facilement nettoyables et à son fonctionnement sans contact. Par ailleurs, il permet d'économiser jusqu'à 70% d'eau par rapport à une robinetterie mécanique.

La robinetterie électronique curvetronic, au design intégré et de haute qualité, offre de nombreuses options fonctionnelles qui peuvent être ajustées pour répondre aux besoins individuels. La robinetterie peut être alimentée par pile ou par réseau. La maintenance s'effectue facilement : Le bec courbé a un cache amovible permettant un accès rapide et facile à la partie technique.



2014



reddot award 2014
winner

CURVETRONIC



Contrôle par infrarouge - une technologie flexible pour tous les besoins

- Un concept intelligent. Un fonctionnement sans contact pour une meilleure hygiène et plus de confort.
- Longévité et économies d'énergie. Un design anti-vandalisme et des composants solides assurent une longue durée de vie au produit.
- Un maximum de confort. L'électronique de grande qualité offre de nombreuses options fonctionnelles.
- Approvisionnement en énergie facile. Par pile ou alimentation réseau – Une électronique qui économise l'énergie, cela fait toute la différence.
- Une technologie infrarouge supérieure. L'eau s'écoule et se coupe automatiquement, contrôlée par un capteur électronique.

L'eau commence à s'écouler à partir du moment où vos mains entrent dans la zone de détection.

Robinetterie de lavabo Curvetronic avec capteur infrarouge pour eau froide ou eau pré-mélangée

31570.2.404.321.1

Alimentation à piles, 6V chrome

31570.2.404.322.1

Alimentation réseau, 230V chrome

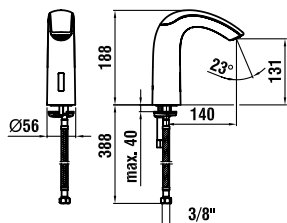

Mitigeur de lavabo Curvetronic avec capteur infrarouge

31470.2.404.321.1

Alimentation à piles, 6V chrome

31470.2.404.322.1

Alimentation réseau, 230V chrome

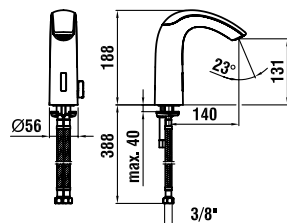

TWINTRONIC



La solution encastrée twintronic facilite particulièrement le gain de place dans les salles de bains du secteur public. Twintronic peut être installé avec les systèmes encastrés Simibox Standard & Simibox Light.

Détection infrarouge – une technologie qui répond à tous les besoins

L'avenir de la robinetterie: sans contact, hygiénique, anti-vandalisme et économique. La technologie infrarouge permet d'économiser jusqu'à 70% d'eau par rapport à une robinetterie conventionnelle, et ses lignes faciles à nettoyer la rendent très hygiénique.

Idéale dans les espaces publics et semi-publics: Une consommation et des coûts de maintenance faibles, même pendant une utilisation intense.

Idéale dans les hôpitaux, les stades, les écoles, les aéroports, les gares, les salles de sport et les restaurants.



TWINTRONIC



31664.7.404.321.1

Mitigeur de lavabo mural électronique twintronic, avec capteur infrarouge, pour Simibox Standard & Simibox Light, bec fixe (saillie 175 mm), alimentation par piles

31664.7.404.322.1

Idem, alimentation réseau, 230 V



31664.7.404.331.1

Mitigeur de lavabo mural électronique twintronic, avec capteur infrarouge, pour Simibox Standard & Simibox Light, bec fixe (saillie 225 mm), alimentation par piles

31664.7.404.332.1

Idem, alimentation réseau, 230 V



31664.7.404.341.1

Mitigeur de lavabo mural électronique twintronic, avec capteur infrarouge, pour Simibox Standard & Simibox Light, bec fixe (saillie 200 mm), alimentation par piles

31664.7.404.342.1

Idem, alimentation réseau, 230 V



37898.0.000.000.1

Corps encastré Simibox pour mitigeur de douche et bain-douche

37898.0.000.100.1

Corps encastré Simibox Light pour mitigeur de douche et bain-douche, avec robinet d'arrêt

37898.0.000.101.1

Corps encastré Simibox Light pour mitigeur de douche et bain-douche, sans robinet d'arrêt

31764.7.404.321.1

Robinetterie de lavabo murale électronique twintronic, pour eau froide ou pré-mélangée, avec capteur infrarouge, pour Simibox Standard & Simibox Light, bec fixe (saillie 175 mm), alimentation par piles

31764.7.404.322.1

Idem, alimentation réseau, 230 V

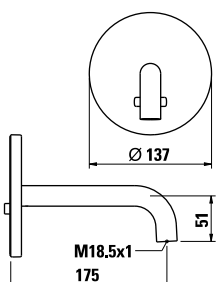

31764.7.404.331.1

Robinetterie de lavabo murale électronique twintronic, pour eau froide ou pré-mélangée, avec capteur infrarouge, pour Simibox Standard & Simibox Light, bec fixe (saillie 225 mm), alimentation par piles

31764.7.404.332.1

Idem, alimentation réseau, 230 V

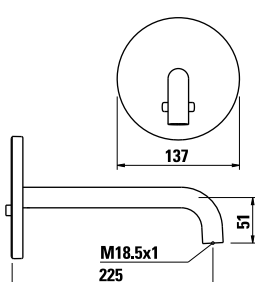

31764.7.404.341.1

Robinetterie de lavabo murale électronique twintronic, pour eau froide ou pré-mélangée, avec capteur infrarouge, pour Simibox Standard & Simibox Light, bec fixe (saillie 200 mm), alimentation par piles

31764.7.404.342.1

Idem, alimentation réseau, 230 V

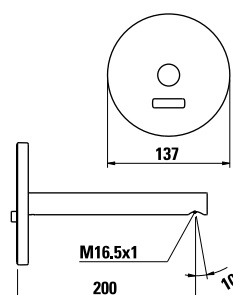

37798.0.000.010.1

Robinet d'arrêt supplémentaire pour installation d'une robinetterie murale avec capteur infrarouge - à commander en même temps que la robinetterie twintronic

DOUCHETTES ET POMMES DE DOUCHE





LAUFEN a développé sa gamme de pommes de douche : Les pommes de douche sont en acier inoxydable de grande qualité et elles sont complétées par une grande variété de douchettes de différentes formes, une large gamme de couleurs et deux types de jets.



Douchette MyTwin120



Douchette MyCity120

POMMES DE DOUCHE



36798.1.004.110.1

Pomme de douche carrée,
202x202 mm*

36798.1.004.120.1

Pomme de douche carrée,
242x242 mm*

36798.1.004.130.1

Pomme de douche carrée,
302x302 mm*

36798.1.004.140.1

Pomme de douche carrée,
353x353 mm*

* bras mural ou plafonnier à
commander séparément

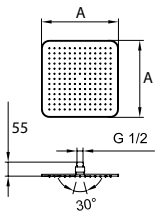

36798.1.004.310.1

Pomme de douche rectangulaire,
222x342 mm*

* bras mural ou plafonnier à
commander séparément

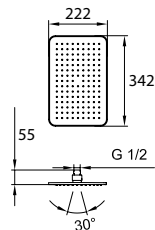

36698.0.004.001.1

Bras de douche plafonnier avec
rosace carrée, 100 mm, convient
aux pommes de douche carrées et
rectangulaires

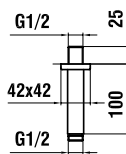

36698.0.004.003.1

Bras de douche mural avec rosace
carrée, 420 mm, convient aux
pommes de douche carrées et
rectangulaires

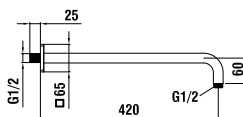

36798.1.004.210.1

Pomme de douche ronde
Ø 206 mm*

36798.1.004.220.1

Pomme de douche ronde
Ø 247 mm*

36798.1.004.230.1

Pomme de douche ronde
Ø 306 mm*

36798.1.004.240.1

Pomme de douche ronde
Ø 356 mm*

* bras mural ou plafonnier à
commander séparément

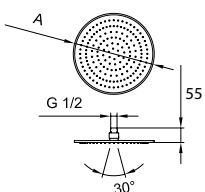

36798.1.004.410.1

Pomme de douche ovale
226x346 mm*

* bras mural ou plafonnier à
commander séparément

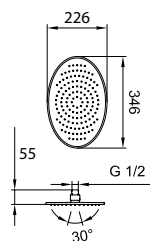

36698.0.004.002.1

Bras de douche plafonnier avec
rosace ronde, 100 mm, convient
aux pommes de douche ovales et
rondes

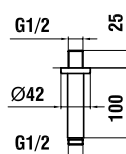

36698.0.004.004.1

Bras de douche mural avec rosace
ronde, 420 mm, convient aux
pommes de douche ovales et
rondes

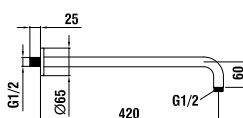

DOUCHETTES



36198.3.xxx.151.1
Douchette MyCity100, 1 jet,
chromée

36198.3.xxx.371.1
Douchette MyCity120, 3 jets,
chromée

Ecochoice
Débit éco 5.7 l/min
Débit confort 11.3 l/min

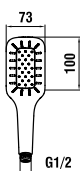

MyCity100

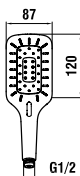

MyCity120

Finition : .004



36198.2.xxx.151.1
Douchette MyTwin100, 1 jet,
chromée

36198.2.xxx.371.1
Douchette MyTwin120, 3 jets,
chromée

Ecochoice
Débit éco 5.7 l/min
Débit confort 11.3 l/min



MyTwin100



MyTwin120

Finition : .004



36198.2.004.125.1
Twinstick douchette métal, 1 jet,
chromée

Débit 8.5 l/min

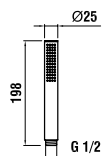

Finition : .004

Finitions des douchettes

 .004 Chrome

ACCESSOIRES DE DOUCHE



Les nouveaux accessoires de douche de LAUFEN complètent parfaitement les nouvelles douchettes MyCity, MyTwin et SatinJet. Du support mural, pratique, à la barre de douche coulissante très soignée avec des commandes sophistiquées montées latéralement, LAUFEN peut fournir la meilleure solution possible à tous les besoins.

ACCESSOIRES DE DOUCHE



36998.0.004.201.1
twin, support fixe pour douchette

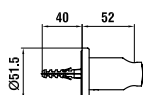

36398.0.004.151.1
twin, coude mural avec clapet de contrôle

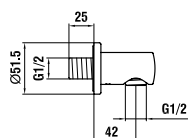

36398.0.004.152.1
twin, coude mural avec clapet de contrôle et porte-douchette intégré

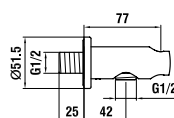

36498.0.004.310.1
Barre coulissante TwinGliss 600 mm

36498.0.004.410.1
Barre coulissante TwinGliss 1100 mm

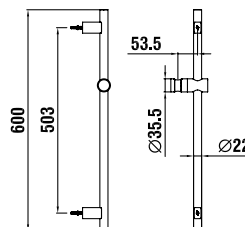

36998.0.004.301.1
city, support fixe pour douchette

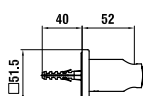

36398.0.004.161.1
city, coude mural avec clapet de contrôle

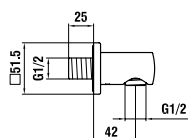

36398.0.004.162.1
city, coude mural avec clapet de contrôle et porte-douchette intégré

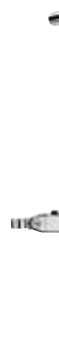
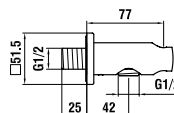

36498.0.004.300.1
Barre coulissante SimiGliss 600 mm

36498.0.004.400.1
Barre coulissante SimiGliss 1100 mm

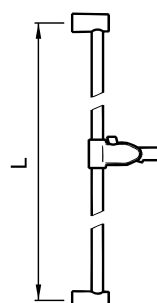

ACCESSOIRES LB3



8468.0
Porte-savon mural, surface chromée

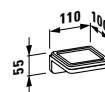

8468.1
Porte-verre mural

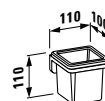

Les accessoires Lb3 rendent la vie de tous les jours plus facile. Grâce à de petits détails utiles, vous avez tout à portée de main, parfaitement rangé et facile à trouver. Ils ne sont pas simplement là pour organiser votre salle de bains mais aussi votre esprit, vous laissant libre de vous concentrer sur l'essentiel.



8468.3
Porte-savon mural, surface chromée

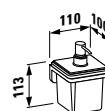

ACCESSOIRES LB3



38468.2
Porte-verre mural

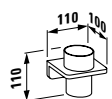

38468.5
Distributeur de savon avec porte-verre mural

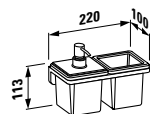

38368.1
Porte-papier toilette mural avec étagère, surface chromée

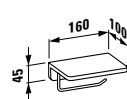

38168.4
Porte-serviettes mural, 640 mm, surface chromée

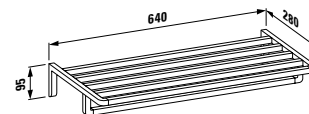

38468.6
Porte-savon avec porte verre suspendu

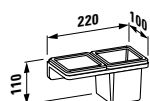

38568.2
Tablette murale en verre

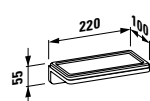

38368.2
Porte-balayette à poser, balayette incluse

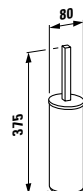

38168.1
Porte-serviettes mural, 300 mm, surface chromée

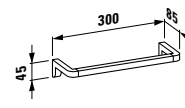

38468.7
Porte-verre double, mural, deux verres inclus

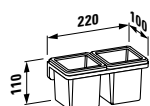

38568.1
Tablette métallique murale, surface chromée

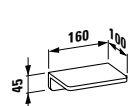

38768.1
Patère murale, surface chromée



38168.3
Porte-serviettes mural, 600 mm, surface chromée

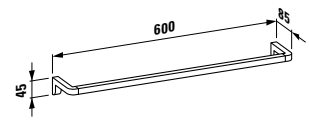

ÉTAGÈRES EN CÉRAMIQUE ET ACCESSOIRES



Il n'est pas toujours facile de trouver ce que l'on cherche: des accessoires en céramique de haute qualité. Qu'il s'agisse de tablettes à poser sous le miroir dans une variété de tailles, de distributeurs de papier toilette ou de porte-balayettes, nos produits de grande qualité confèrent élégance et une certaine majesté à votre salle de bains. De plus, ces élégants accessoires sont pratiquement indestructibles et particulièrement faciles à nettoyer. Des tablettes en céramique servent également d'étagères faciles à nettoyer sous votre lavabo.



ÉTAGÈRES EN CÉRAMIQUE ET ACCESSOIRES

Étagère sous miroir universelle en céramique
Non commercialisées en France



87025.0
40 cm

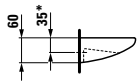
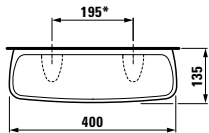

87025.2
50 cm

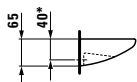
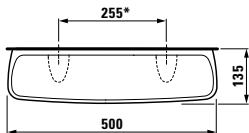

87025.4
60 cm

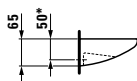
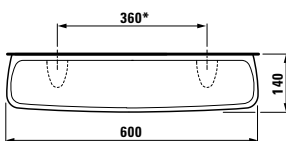

* Déterminer les mesures exactes lors du montage

Tablettes en céramique Living Square, recoupables sur-mesure

	A
87043.3	900
87043.4	1200
87043.5	1300
87043.6	1500
87043.8	1800

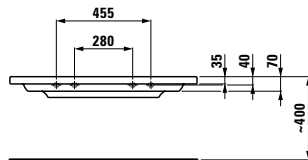
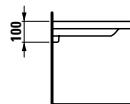
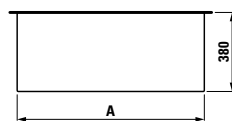

Options :
.000 Sans découpe
.710 Découpe à droite
.711 Découpe à gauche
.712 Découpe à droite et à gauche

Pour plus de tablettes, se référer au chapitre florakids.

87261.0
Porte-papier céramique universel
Non commercialisé en France

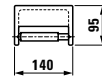

87368.0
Porte-balayette en céramique, universel, balayette incluse

Non commercialisé en France

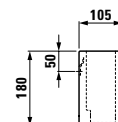

Options :
.000 Fixation par vis
.899 Fixation auto-adhésive

87097.6
ILBAGNOALESSI One
Patère



Finitions : .000
Options : .000 .899

87097.2
ILBAGNOALESSI One
Tablette avec porte-serviettes

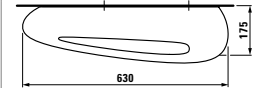

Finitions : .000
Options : .000 .899

87097.0
ILBAGNOALESSI One
Porte-papier toilette mural

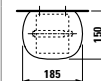

Finitions : .000
Options : .000 .899

CARACTÉRISTIQUES ET AVANTAGES PRODUITS: PORCELAINE SANITAIRE

Production de porcelaine sanitaire:

Tradition et innovation

Les ingrédients présents dans la fabrication de la céramique ont toujours été des matières premières d'origine naturelle: Kaolin, argile, feldspath et sable de quartz forment la base de ce matériau dur et extrêmement durable. Les composants individuels de ce matériau malléable sont combinés, homogénéisés et nettoyés dans le cadre d'un processus unique et de longue durée au sein des usines LAUFEN. La barbotine qui en résulte (la matière de départ de la céramique) est versée dans des moules préparés en plâtre ou façonnée à l'aide d'un processus de versage spécial développé chez LAUFEN.

Le façonnage et la faculté de versement du matériau permet de créer une grande variété de produits en porcelaine sanitaire, mais pose toujours un défi de fabrication, en particulier lors de la création d'objets à la géométrie complexe. Une fois séchés et émaillés, les échantillons sont ensuite cuits dans un four à haute température (jusqu'à 1240°C). De telles températures de cuisson garantissent la dureté et la durabilité de nos produits LAUFEN.

Les céramiques, grâce à leur surface lisse et facile à nettoyer, répondent aux plus hauts standards d'hygiène, les acides chimiques, les liquides de nettoyage puissants ou les composés à base d'eau de Javel affectant à peine les matériaux. De par son apparence agréable, sa pluralité de formes et sa stabilité à la lumière, la céramique est le matériau le plus populaire utilisé pour fabriquer des produits de salle de bains de haute qualité.



Principales qualités de recyclage: La céramique est le plus ancien matériau malléable utilisé par les hommes, et elle se compose exclusivement de matières premières d'origine naturelle. La céramique est 100% recyclable et elle peut être réintroduite dans les processus de production sous forme de poudre ou réutilisée comme une matière première précieuse dans d'autres industries.



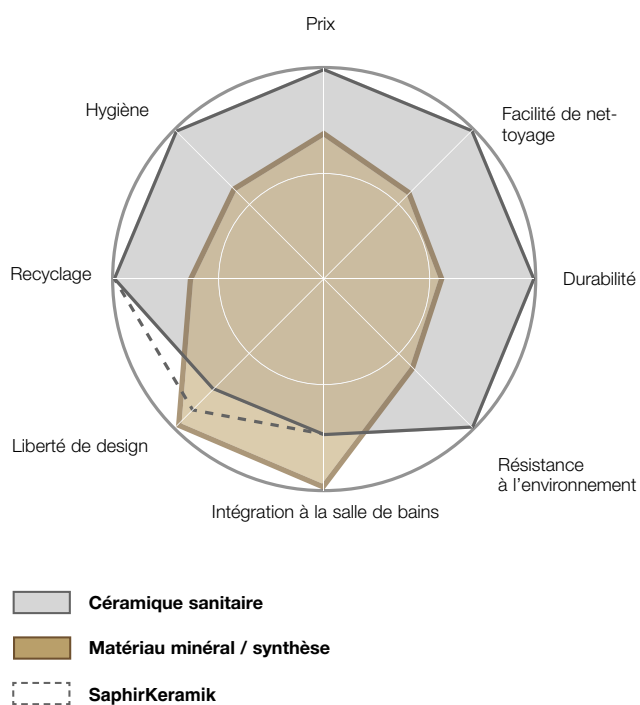

Céramique ou matériaux de synthèse: La céramique est le matériau traditionnellement utilisé dans la salle de bains depuis des siècles, et à juste titre. La supériorité du matériau est évidente, en particulier en termes d'hygiène, de durée de vie utile, de compatibilité environnementale et de durabilité. Cependant, les lavabos fabriqués en acrylique ou avec des matériaux à base de minéraux sont également disponibles sur le marché, et représentent un défi pour les producteurs de porcelaine sanitaire. LAUFEN a toujours eu une réputation d'innovateur dans le secteur sanitaire et la société a toujours fait son possible pour améliorer les matériaux et les techniques de production qu'elle utilise. Suite à ces efforts, de nouvelles compositions céramiques ont été développées, permettant des tolérances plus faibles, des angles encore plus précis et la possibilité de réaliser de grands éléments plats en céramique. Les solutions de lavabos sur-mesure garantissent l'adaptation au millimètre près des éléments sanitaires en céramique dans les plans de salles de bains. La céramique fournit par conséquent des prestations exceptionnelles à tous égards.



Une révolution dans le langage formel de la céramique:

La composition innovatrice et de haute qualité du SaphirKeramik confère des possibilités et une versatilité jamais vues auparavant sur le matériau de base, permettant un façonnage exceptionnel. Des rayons d'angle de 1-2 mm sont désormais techniquement faisables.

Ce nouveau type de céramique est considérablement plus dur et il possède une meilleure tenue à la flexion. LAUFEN est donc capable de produire des pâtes céramiques plus fines qui réduisent le poids et la consommation de matière première ainsi que de l'énergie. SaphirKeramik ne remplace pas les matériaux déjà existants, mais il élargit le champ des possibles du matériau naturel de base.



SaphirKeramik

CARACTÉRISTIQUES ET AVANTAGES PRODUITS: PORCELAINE SANITAIRE

LCC signifie **Laufen Clean Coat (Traitement Clean Coat)**. Cette finition de surface de céramique innovante est un revêtement en céramique de silicate vitreuse appliqué sur l'émail d'origine. Le LCC est une partie indivisible extrêmement dure et presque indestructible de l'objet en céramique auquel il est appliqué.

Les bénéfices de ce processus sont les suivants : Avec une rugosité de 4 nanomètres seulement, le LCC est totalement exempt de pores. Cette caractéristique empêche presque totalement le calcaire, les saletés et les bactéries de s'y déposer, et, même si cela se produisait, ils pourraient être éliminés beaucoup plus facilement. L'effet hydrophile causé par le matériau garantit que les particules de saleté soient plus facilement éliminées lors du rinçage. De plus, les produits de nettoyage et de désinfection se répandent plus facilement sur la surface et sont donc plus efficaces.

C'est une solution idéale en cas de nécessité d'un nettoyage quotidien particulièrement rigoureux, par exemple dans les hôtels ou les cliniques, car LCC signifie aussi que la porcelaine sanitaire est très résistante aux agents de nettoyage agressifs et aux produits chimiques. LCC garantit le plus haut standard de propreté et d'hygiène à long terme. Même après des années d'utilisation, la porcelaine sanitaire reste lisse et brillante, comme neuve, dans les salles de bains privées et dans les espaces publics et semi-publics.

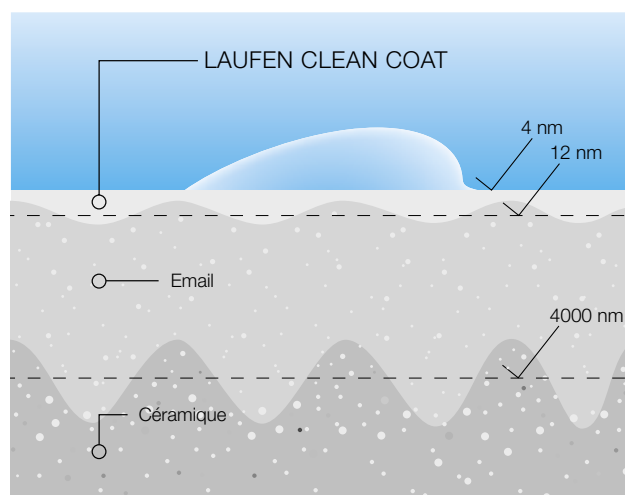

L'émail novateur pour une hygiène durable.



2012

Notre **système de trop-plein caché en céramique**, représente une alternative aux trop-plein standards des lavabos et bidets. Il présente de nombreux avantages. Grâce à notre système de trop-plein invisible depuis l'extérieur, nos lavabos et bidets n'ont plus de trou de trop-plein visible, ce qui améliore non seulement l'apparence du produit mais qui le rend aussi beaucoup plus facile à nettoyer. Cette innovation hygiénique et esthétique est très simple: l'eau monte dans un canal interne caché parallèlement à l'eau à l'intérieur du lavabo, et s'écoule dans le tuyau de vidange lorsque l'eau atteint un niveau maximum. Un autre détail intéressant des lavabos LAUFEN est le cache bonde en céramique, qui est disponible dans toute une gamme d'émaux. Ces couvercles sont disponibles dans une large gamme de versions de vidages pour de nombreux lavabos et bidets (par ex. ILBAGNOALESSI One et dOt, PALOMBA COLLECTION, Lb3, et d'autres).





LAUFEN brise le moule lorsqu'on aborde le **design du vidage**. Les nouveaux lavabos de la gamme Kartell de LAUFEN n'ont aucun vidage visible. L'eau s'évacue par un vidage dissimulé dans une élégante rainure. Un système de trop-plein caché a également été développé. Une vanne spéciale vous permet de choisir entre une solution où elle est toujours ouverte et une solution où elle peut être refermée.



LAUFEN EasyFit: LAUFEN a développé un système de fixation au mur révolutionnaire pour les WC, les bidets et les urinoirs. Un brevet a été déposé. Le système de fixation invisible et facile à monter répond aux besoins à la fois des installateurs et des utilisateurs.

Par exemple, les utilisateurs sont impressionnés par un WC en céramique avec une surface lisse qui est vraiment facile à nettoyer car la saleté n'a plus où se cacher. Les installateurs quant à eux, sont enthousiastes concernant le système de montage intuitif et rapide.



Grâce au système pratique de **fermeture amortie**, la plupart des abattants de nos WC se referment doucement et sans bruit. Pour un nettoyage plus facile, tous les abattants LAUFEN peuvent être déclipés d'un simple geste. Les abattants LAUFEN ont été intégralement testés: entre autres, le test inclut une ouverture et une fermeture 50 000 fois.



CARACTÉRISTIQUES ET AVANTAGES PRODUITS: PORCELAINE SANITAIRE

Les cotes d'installation des WC ne sont pas toujours identiques:

En cas de rénovation, la sortie **Vario de LAUFEN** permet de raccorder plus facilement le WC au réseau d'évacuation.

Une sortie horizontale ou verticale est possible jusqu'à 305 mm du mur pour le WC à chasse directe.



Dégagement maximum du mur pour une évacuation verticale



Dégagement minimum du mur pour une évacuation verticale



Evacuation horizontale

Les cuvettes des nouveaux **WC sans bride LAUFEN** n'ont aucun rebord. La saleté et les résidus n'ont plus où se cacher. Grâce à un système de chasse d'eau puissant et novateur, tout est nettoyé, aussi bien en 3/6 litres qu'en 3/4,5 litres. Les toilettes publiques tout comme les salles de bains privées peuvent bénéficier de l'hygiène et de la facilité de nettoyage de ce système.



Les dernières générations de **WC à économie d'eau LAUFEN** sont optimisés pour un volume de chasse de 4,5 litres d'eau. En comparaison avec les chasses de 3/6 litres d'aujourd'hui, ces nouveaux modèles permettent des économies d'eau substantielles. En se basant sur une moyenne de 5,000 chasses par WC et par an, l'économie d'eau représente au moins 6,000 litres par an, ou plus de 27,000 litres si l'on considère que les modèles de 9 ou encore 12 litres sont encore d'usage. Les WC LAUFEN indiqués avec le logo vert 4.5/3L répondent non seulement aux standards de la norme harmonisée EN 997 Class 1 Type 5 et Class 2 (qui couvre l'ensemble du territoire Européen), mais aussi aux exigences Australiennes du SAI/Wels 4 Etoiles. Selon Laufen, le label Européen de l'eau est la façon la plus fiable et la plus transparente pour les consommateurs et les professionnels d'apprécier clairement le potentiel de réduction de la consommation d'eau. Les WC LAUFEN, les réservoirs et les urinoirs ont été développés pour atteindre des performances élevées en matière d'économies d'eau. Vous noterez qu'un système d'évacuation fiable doit avoir été construit au préalable pour assurer les meilleures performances de ce type de WC à économie d'eau. En cas de restrictions dans le système d'évacuation ou de réglementations locales, les WC LAUFEN indiqués par le logo vert 4.5/3L peuvent également être réglés sur un volume de chasse standard de 6 litres.



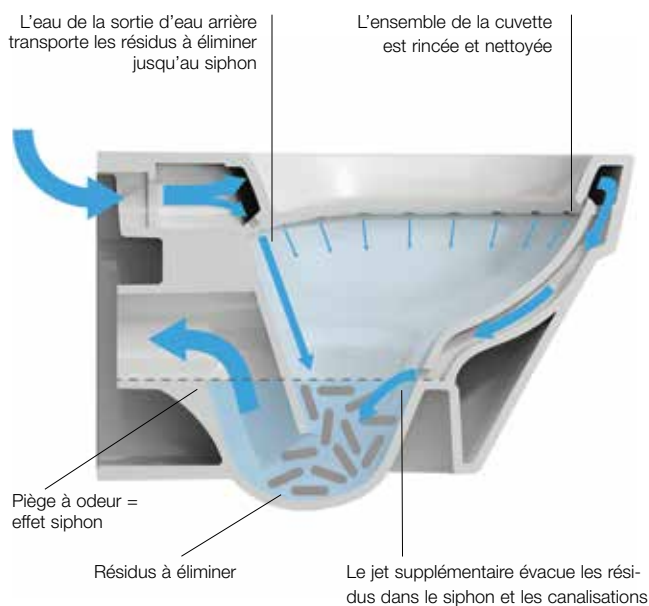

WC HiJet HiJet est un nouveau type de WC avec un système de chasse d'eau haute performance d'un volume de 4,5 et 6 litres. Ce modèle unique réunit tous les standards internationaux. Des tests de performance maximum ont démontré que ces WC puissants sont prêts à répondre aux normes futures. Ils obtiennent déjà des résultats en termes d'évacuation d'une chasse d'eau de 2-3 litres, si la vidange en aval est conçue pour cela. LAUFEN a déposé un brevet pour ce nouveau système de chasse d'eau.



Le **système de commande intelligent** dispose de différents modes, et peut déclencher un nettoyage après chaque utilisateur ou à des intervalles définis avec différentes quantités d'eau de 0,5 à 3 litres. Par défaut, après de longues périodes d'inutilisation, un nettoyage hygiénique se déclenche automatiquement toutes les 24 heures. Il existe également une fonction de protection du trop-plein intégrée en cas de blocage du trou de vidange.

Mode hybride

En cas d'utilisation, l'urinoir est nettoyé à un intervalle prédéfini, et non pas après chaque utilisation. L'intervalle de nettoyage peut être réglé sur 6 valeurs différentes comprises entre 1h et 12h. Un volume d'eau prédéfini est attribué à chaque intervalle de nettoyage.



OL

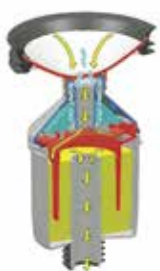

L'urinoir **LAUFEN lema** 0-litre économise à la fois l'eau et l'argent. Il fonctionne sans eau et n'a besoin d'aucun dispositif d'arrêt ou d'électricité pour fermer la canalisation. L'urine elle-même bloque les gaz et évite les remontées dans le siphon. Le principe de ce piège est connu dans l'industrie chimique sous le nom de «fiole d'erenmeyer».

CARACTÉRISTIQUES ET AVANTAGES PRODUITS: PORCELAINE SANITAIRE



La porcelaine sanitaire sur-mesure: Un grand nombre de lavabos LAUFEN de grande dimension peuvent être fabriqués sur-mesure en usine. Grâce à une technologie de production innovante, nous pouvons fabriquer de la porcelaine sanitaire pouvant s'adapter au plan de votre salle de bains. D'une part, la céramique peut être découpée sur-mesure, y compris en diagonale. D'autre part, les éléments latéraux indépendants peuvent être personnalisés sans fixation de panneau latéral visible.

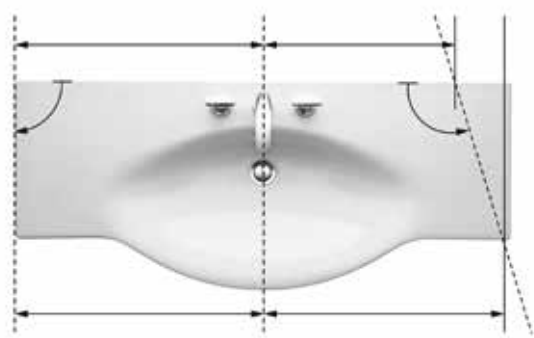

La salle de bains est un espace privé. Pour qu'il le reste, LAUFEN fournit **des éléments d'isolation acoustique**, composés d'une mousse spéciale et d'éléments en caoutchouc pour ses lavabos et WC muraux. Ces éléments réduisent considérablement la quantité de bruit due à l'utilisation et aux fonctions, qui passe au travers du mur dans les pièces environnantes.

Selon la structure, une réduction sonore pouvant aller jusqu'à 9 décibels peut être ainsi obtenue, ce qui signifie que le bruit est réduit de moitié.

Ces éléments ont été testés selon les normes SIA 181 et DIN 4109 et certifiés par Fraunhofer.

- §9269.1 isolation sonore pour les lavabos jusqu'à 80 cm
- §9269.2 isolation sonore pour les lavabos de 80–100 cm
- §9269.3 isolation sonore pour les lavabos de 110–180 cm
- §9269.4 isolation sonore pour les WC



CARACTÉRISTIQUES ET AVANTAGES PRODUITS: BIEN-ÊTRE

Au moment de sélectionner le **matériau de votre baignoire**, le choix dépend des préférences individuelles et de l'utilisation prévue. Afin de pouvoir apporter la meilleure solution à chaque situations, LAUFEN fournit trois matériaux de baignoire différents:

Baignoires et receveurs en Solid surface

Se baigner dans une baignoire en Solid surface donne la sensation d'être dans un bassin naturel. Grâce au pourcentage élevé de particules minérales, la surface est lisse. Son matériau innovant donne également une incroyable liberté de conception: presque toutes les formes sont possibles, de la forme très organique à une forme très droite et architecturale.

De plus, la surface non poreuse du matériau est hygiénique, durable, elle résiste aux UV, aux rayures et peut être nettoyée sans effort.

Baignoires et receveurs de douche en acrylique

Les baignoires et receveurs de douche en acrylique sanitaire présentent des avantages liés aux propriétés d'isolation du matériau et à sa surface chaleureuse. Grâce au sous-tapis en mousse dure, ce matériau vous aide à garder la température de l'eau du bain pendant longtemps. L'acrylique sanitaire de LAUFEN est intégralement coloré, il est résistant à la lumière, à la couleur et est facile à nettoyer.

Baignoires et receveurs de douche en acier

Les baignoires et receveurs de douche en acier émaillé sont hygiéniques et résistent à l'acide, aux rayures, aux impacts et à l'abrasion. Les baignoires acier LAUFEN sont fabriquées en acier émaillé de 3 et 3,5 mm; elles sont extrêmement stables en termes de dimensions et sont livrées avec un revêtement antidérapant. De plus, elles peuvent être équipées d'un système d'isolation sonore en option.

Receveurs de douche en céramique

Les receveurs de douche fabriqués en céramique sanitaire peuvent s'intégrer harmonieusement à votre salle de bains. Comme tous les produits en céramique LAUFEN, ils se caractérisent par leur durée de vie exceptionnellement longue et par une haute qualité visible. Nos magnifiques receveurs de douche offrent un faible ressaut et peuvent être fournis avec un revêtement antidérapant, selon votre souhait.

Balnéo – Le bien-être chez soi: LAUFEN associe l'énergie rajeunissante de l'eau, de l'air, et de l'éclairage sous-marin pour des massages revigorants, chez vous, dans votre propre baignoire. Une véritable fête pour les sens, en totale intimité.

1



2



Buses d'air (1):

Jusqu'à 90 buses positionnées sur le sol de la baignoire font effectivement revivre votre corps. Les buses sont encastrées dans la baignoire et par conséquent, elles ne gênent pas le plaisir de la balnéo. De l'air ozonisé chaud et vibrant est soufflé dans l'eau au travers de conduites d'air situées sous la base de la baignoire. Le système est auto-séchant, il est donc extrêmement hygiénique et facile à entretenir.

Buses d'eau (2):

Selon les modèles, les systèmes balnéo de LAUFEN sont munis de 4 à 8 buses d'hydromassage. Les buses d'eau sont installées sur les côtés, le sens et la puissance pouvant être réglés individuellement. Un certain nombre de microjets rotatifs réglables sont utilisés dans la région du dos et les jets de massage relaxant sont utilisés pour les pieds.

Lorsque vous commandez un système balnéo, LAUFEN vous recommande toujours de demander une baignoire avec des tabliers en acrylique ou d'installer un revêtement en carrelage amovible pour un accès plus facile en cas de maintenance. Si vous ne pouvez pas éviter de condamner l'accès à votre baignoire, prévoyez de grandes trappes de contrôle d'une taille minimale de 50x50 cm pour que les parties techniques restent accessibles. L'installation d'une grille d'aération supplémentaire est obligatoire.

CARACTÉRISTIQUES ET AVANTAGES PRODUITS: BIEN-ÊTRE

L'éclairage coloré stimule tous les sens. LAUFEN propose deux types d'éclairage différents: soit des lampes LED positionnées sous l'eau et éclairant l'eau, soit une bande LED dans la rainure de trop-plein (utilisée chez Kartell par les baignoires LAUFEN) pour créer une ambiance de détente. Généralement, les couleurs des lampes LED changent continuellement, mais il est également possible de sélectionner une seule couleur au moyen du système de commande par capteurs ou de la télécommande.

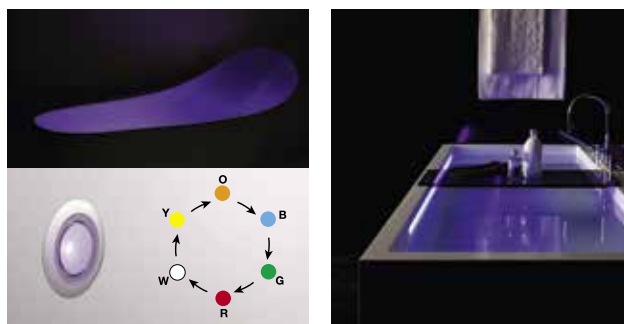

La **télécommande bien-être** de LAUFEN est proposée avec nos modèles balnéo haut de gamme et elle garantit un confort maximum. La protection étanche du lecteur multimédia et son design sophistiqué cachent une technologie de pointe: En plus de contrôler le système balnéo, le dispositif inclut aussi un lecteur MP3, une radio intégrée et un puissant amplificateur avec système Surround Sound 4.1. Naturellement, le système de télécommande répond aussi aux exigences de bien-être spécifique des fonctions balnéo prédéfinies.

La télécommande se range sur le bord de la baignoire où des aimants cachés la maintiennent en place.



Les fonctions bien-être du système balnéo de LAUFEN peuvent également être contrôlées par **des zones tactiles** sur le rebord de la baignoire: Le système est sécurisé, il résiste aux rayures, il est hygiénique et facile à nettoyer, et il ne nuit aucunement à l'esthétique de la baignoire.



De nombreuses baignoires LAUFEN sont disponibles avec un tablier en acrylique sanitaire pouvant s'ajuster à une grande variété d'installations. Ces **tabliers en acrylique** sont rapidement et facilement fixés à l'aide d'un système de montage magnétique et c'est une alternative aux lourds travaux de maçonnerie de la baignoire. Ces panneaux sont fabriqués avec le même acrylique de haute qualité que les baignoires, il est aussi facile à nettoyer que les baignoires et il permet d'accéder facilement aux tuyaux de plomberie sous la baignoire pour la maintenance.





Une salle de bains correctement installée et parfaitement organisée aide à obtenir harmonie et équilibre. C'est la raison pour laquelle LAUFEN offre en option un **support en mousse polystyrène** pour chaque baignoire à encastrer (sauf celles disposant du système balnéo). Ces supports simplifient énormément le montage de la baignoire qui est ainsi plus rapide et plus propre puisqu'on évite l'utilisation de briques. La pose de carrelage est également plus facile sur ce type de surfaces.

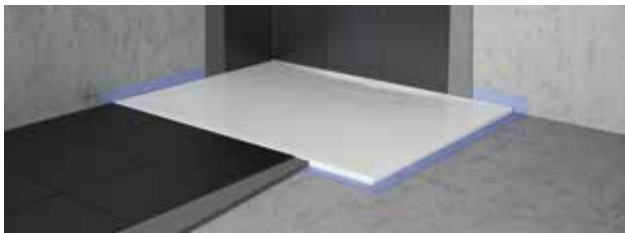

Le **kit d'installation** LAUFEN, fabriqué en mousse dure permet d'installer toute une gamme de receveurs de douche, à ras du sol, et aide également à bien isoler de la chaleur et du bruit. Une bande périphérique de protection empêche les fuites potentielles entre le carrelage et le receveur.



Les baignoires et receveurs de douche LAUFEN sont conformes aux standards européens. Ils sont testés et contrôlés sur place par l'institut d'essai indépendant LGA Quali Test GmbH.



Les **éléments d'isolation acoustique** LAUFEN pour baignoires et receveurs de douche réduisent significativement la transmission du bruit aux pièces adjacentes et garantissent un bain réussi et tranquille, sans gêner les voisins. Quelles que soient les conditions structurelles, une réduction de 10 ou même 16 décibels peut être obtenue. Même une réduction de 10 décibels correspondant à 50% de bruit audible en moins. Ces éléments ont été testés selon les normes SIA 181 et DIN 4109 et certifiés par Fraunhofer.



Le **revêtement antidérapant** est un traitement de surface qui est appliqué sur les surfaces émaillées puis cuit et qui est donc intégré de façon optimale à la surface. Elle offre ainsi une parfaite adhérence et est facile à nettoyer, résistante aux acides et aux rayures.

Le revêtement antidérapant a été testé conforme à la norme industrielle allemande DIN 51097 et ses caractéristiques antidérapantes sont plus élevées que la moyenne. Avec ou sans revêtement antidérapant, les receveurs de douche LAUFEN sont doux avec la peau.

CARACTÉRISTIQUES ET AVANTAGES

PRODUITS: MOBILIER, APPLIQUES ET MIROIRS

Les surfaces de finition dans la salle de bains sont conçues pour faire face aux conditions climatiques spéciales de la pièce. LAUFEN fournit une gamme de revêtements différents, tous optimisés pour un usage spécifique et livrés avec la garantie d'une longue vie utile.

Bois naturel:

Une salle de bains confortable en bois. L'élégance des minces feuilles de bois ont l'haptique et l'optique du bois véritable. Elles résistent à l'humidité et sont équipées de coins renforcés, ce qui leur permet de résister aux impacts. Ces feuilles de bois sont ainsi utilisées dans les collections Lb3, PALOMBA, (chêne, et Makassar) et ILBAGNOALESSI One 'noce canaletto'.

Pelliculages:

Les pelliculages sont appliqués sur les coins, garantissant ainsi que les surfaces des meubles n'aient aucun joint et ne soient pas sensibles à l'eau. Ils résistent aux rayures, à l'eau et à la lumière. Leur flexibilité offre une grande liberté pour ce qui est des formes utilisées, comme les poignées intégrées, par exemple. LAUFEN utilise des pelliculages dans ses gammes LAUFEN pro, moderna plus et case.

Surfaces de meubles peintes:

Nos finitions à la peinture haute brillance classiques, utilisant des peintures avec deux composants sont résistantes à l'eau, offrent des surfaces parfaites égales et une large gamme de couleurs. Les surfaces peintes de LAUFEN incluent ILBAGNOALESSI dOt, le mobilier blanc ILBAGNOALESSI One et LAUFEN offre également 38 peintures spéciales supplémentaires (présentées à droite) pour les gammes de mobilier case et LAUFEN pro.

Les **systèmes de rangement** pour tiroirs de la gamme de mobilier ILBAGNOALESSI One garantissent un rangement ordonné et évite le retour au chaos à chaque fois qu'un tiroir est refermé rapidement.





Claquer les portes est inévitable: Chez LAUFEN, **la fermeture amortie** permet de refermer les portes et les tiroirs des meubles en douceur. Le système est intégré de façon standard dans tous les meubles LAUFEN. Dans ce cas, la qualité peut être ressentie et pas entendue.



Le confort dans tous les détails: Le système de montage 3D flexible et réglable rend l'installation du mobilier LAUFEN sur le mur rapide et simple.



Les meubles sous plan LAUFEN sont exclusivement équipés d'un siphon gain de place **novateur** (1). Il ne nécessite aucune découpe du siphon dans les tiroirs (2), récupère un espace de stockage utile et garantit une utilisation infinie de l'espace interne.

CARACTÉRISTIQUES ET AVANTAGES PRODUITS: MOBILIER, APPLIQUES ET MIROIRS



1



2

L'éclairage dans la salle de bains, pour se baigner en lumière: Avec ses miroirs éclairés et ses armoires de toilette avec miroir, LAUFEN offre une large gamme de solutions d'éclairage individuelles. De l'éclairage LED intégré (1), aux appliques murales (4), à l'éclairage latéral (3) dans les armoires de toilette, de l'éclairage d'ambiance indirect (2) qui éclaire toute la pièce à une lumière utile optimale directement en face du miroir pour se maquiller ou se raser.



3

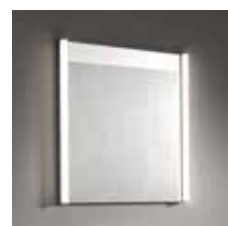

4

En option pour les miroirs case, LAUFEN propose un interrupteur sans contact intégré au miroir. Cela signifie que vous pouvez allumer la lumière en passant votre main à proximité du miroir, sans avoir à le toucher.



Les appliques utilisées dans les miroirs LAUFEN de la gamme case peuvent être remplacées facilement et rapidement. Les miroirs peuvent rester sur le mur pendant ce processus. Tout comme pour l'ensemble des équipements électriques des mobiliers de salle de bains, ils sont protégés contre les éclaboussures et la poussière, conformément à la classe de protection IP 44.





LAUFEN propose une large gamme de finitions en peinture mate en 4 finitions standards pour les collections Case, pro et Space, et 39 coloris spécialement créés pour LAUFEN vous permettront de coordonner parfaitement le mobilier à votre salle de bains.

CARACTÉRISTIQUES ET AVANTAGES PRODUITS: ROBINETTERIE

Eco & Eco+

Apportez votre contribution aux économies d'eau et d'énergie: car même de petits gestes peuvent produire de grands effets. Voilà bien longtemps que la gestion parcimonieuse des ressources est devenue un principe fondamental chez Similor. Citons, à titre d'exemple, des solutions révolutionnaires sur le plan technique telles que la cartouche de commande Ecototal avec régulation intégrée du débit et de la température, lancée en 1999, ou encore les fonctionnalités Eco et Eco+, innovations de 2015, qui permettent elles aussi de réaliser des économies notables. En effet, il devient facile d'économiser l'eau et l'énergie, car les robinetteries dotées de la fonctionnalité Eco+ disposent d'un démarrage sur l'eau froide lorsque la poignée se trouve en position centrale. Les robinetteries dotées de la fonctionnalité Eco disposent d'un mitigeur normal, mais indiquent toute surconsommation par une butée de débit et de température.

Eco

- Solution économique et intelligente pour les particuliers
- Réduction de la consommation d'eau et d'énergie d'environ 30% par un régulateur à jet économe en eau ainsi qu'un frein de débit (FlowControl) et de température
- Longue durée de vie. Nécessite peu d'entretien

Avantage supplémentaire avec Eco+

- Fini la consommation d'eau chaude involontaire, car en position centrale, la poignée de commande se trouve en eau froide (démarrage sur l'eau froide)

FlowControl

- Une résistance sensible indique la présence de la butée de débit
- En la poussant, l'eau s'écoule à nouveau en plein volume

Eco

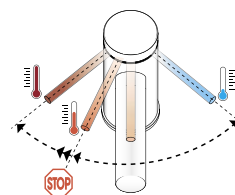

Eco+

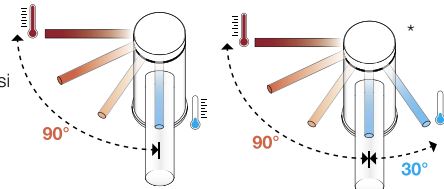

FlowControl

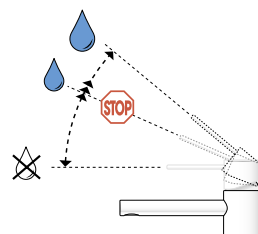

Thermostatique

Qui n'a jamais rencontré de difficultés pour régler la température de l'eau en entrant dans la baignoire ou dans la douche? Grâce à notre mitigeur thermostatique facilement réglable au degré près, tout cela appartient désormais au passé.

Fonctionnalité – Une technologie qui révèle peu à peu toute son intelligence

La nouvelle génération de mitigeurs thermostatiques réunit la régulation de la température et du débit (cf. figure 1) du même côté la poignée. Sa vie intérieure est elle aussi remarquable. Les mitigeurs thermostatiques ont ainsi une fonction de sécurité intégrée: si l'eau froide devait tomber en panne, l'arrivée d'eau chaude serait automatiquement coupée. Et grâce à l'isolation de l'arrivée d'eau chaude, le corps de robinetterie n'est jamais brûlant.

Gain de place – Les mitigeurs thermostatiques à encastrer twintherm & citytherm

Une technologie thermostatique complète dans la forme la plus compacte. Les mitigeurs thermostatiques à encastrer offrent le même confort que les thermostatiques muraux. Par ailleurs, la solution à encastrer Simibox peut s'installer facilement dans le mur. Vous gagnez ainsi de la place et vous optez pour une solution esthétique et élégante (voir les illustrations 2 et 3).

Sécurité – Un choix extrêmement précis de la température de l'eau

Un simple réglage suffit et l'eau s'écoule à la température souhaitée. Pour encore plus de sécurité: le bouton d'arrêt adapté aux enfants limite la température à 38 °C. L'eau plus chaude ne se met à couler que lorsque vous appuyez et tournez simultanément sur le bouton (voir l'illustration 4).

Economie – Choix d'un réglage continu de la quantité d'eau

Pour réguler la quantité d'eau en continu, il vous suffit de tourner légèrement la poignée. La touche Eco vous permet en outre d'économiser l'eau facilement (voir l'illustration 5). Si vous quittez le mode ECO en actionnant le bouton d'arrêt, l'eau s'écoule à nouveau à plein débit (voir l'illustration 6).

twinplus | cityplus | Thermostatique



citypro

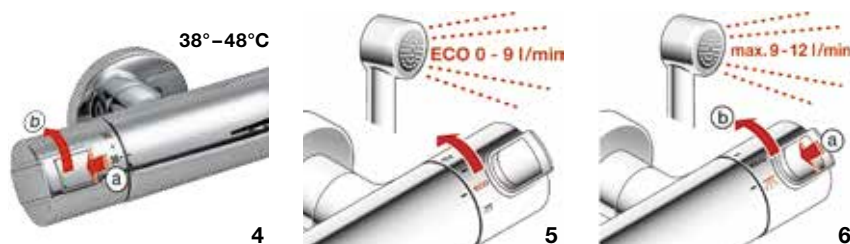

Kits de douche

La nouvelle génération de kits de douche bénéficie de nombreux avantages qui offrent une expérience unique de la douche: Des design simples avec de multiples caractéristiques et fonctions.



Pomme de douche pluie ultrafine

Ø 300 mm ou 300 x 300 mm, épaisseur de 2 mm, en acier inox chromé, arrêt immédiat de l'eau, grâce au stop gouttes. Bras orientable à $\pm 60^\circ$ horizontalement et blocable.



Support mural réglable

Pendant le montage, la fixation de la glissière de douche destinée à la conduite de l'eau est ajustable:

- En hauteur et latéralement ± 5 mm
- En profondeur -7 mm / +10 mm



Douchettes maxi MyTwin & MyCity incluses

Grandes douchettes avec trois types de jet et inverseur SmartSelect.



Réglage en hauteur simple de la douchette

Support avec bouton poussoir: il suffit d'appuyer sur le bouton latéral, de régler la hauteur et de relâcher.



Commande à une main du thermostat

Réglage de la température et du débit du même côté. Particulièrement agréable: un acheminement intelligent de l'eau fait en sorte que le corps du robinet ne chauffe pas.



Inverseur discret

Fonction d'inverseur simple et discrète située au-dessous du mitigeur, permettant de passer de la douchette à la pomme de douche.

Douchettes MyTwin & MyCity – Le design jusque dans le moindre détail



Appréciez le confort

Les douchettes LAUFEN sont non seulement remarquables par leur apparence, mais aussi dans leur utilisation. Les modèles 120 mm disposent d'un jet «Rain-Spray», ainsi qu'un «MassageSpray» et d'un mélange des deux types de jets, le «MixedSpray». Le passage du jet pluie douce au jet de massage pulsatif s'effectue aisément en appuyant sur la touche SmartSelect.

Par ailleurs, l'ajout d'air intégré garantit une expérience de douche douce et agréable. Pour que plus rien ne s'oppose au plaisir de la douche, au fil du temps, les dépôts de calcaire s'éliminent rapidement et facilement grâce à RubiClean.



RainSpray



MixedSpray



Experts en technique

Mais la technologie moderne des douchettes vous offre bien plus encore. Toutes les douchettes sont livrées avec le limiteur «Ecochoice». Ce dernier permet de limiter le débit d'eau à 5,7 l/min et est par conséquent doté de l'étiquette-énergie «A». Si vous préférez un débit d'eau de 11,3 l/min, vous pouvez retirer le régulateur manuellement. Une attention particulière a également été accordée au choix des matériaux utilisés. Toutes les pièces destinées à la conduite de l'eau sont fabriquées avec des matériaux de qualité qui satisfont aux exigences de la directive sur l'eau potable. Grâce à leur structure intérieure intelligente, les douchettes ne chauffent pas et offrent ainsi une protection anti-brûlures parfaite.

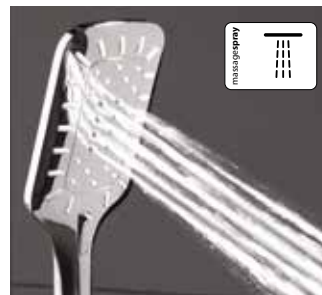

MassageSpray

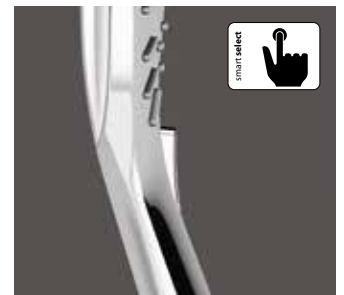

SmartSelect



NOTES

NOTES

Headquarters:

LAUFEN Bathrooms AG
Wahlenstrasse 46
CH-4242 Laufen
Tel. +41 61 765 71 11
Fax +41 61 761 36 60
feedback@laufen.ch
www.laufen.com

Export:

LAUFEN Bathrooms AG
Wahlenstrasse 46
CH-4242 Laufen
Tel. +41 61 765 76 09
Fax +41 61 765 77 77
export@laufen.ch
www.laufen.com/export

Asia:

Roca Sanitaryware Ltd.
Room 2303, 23/F
148 Electric Road
North Point, Hong Kong
Tel. +852 250 624 38
Fax +852 250 624 92
laufenasia@hongkong.laufen.ch
www.laufen.com/export

Oceania:**Australia, New Zealand & other**

Roca Bathroom Products
Australia P/L
Level 10, Suite 1004
46 Market Street
Sydney NSW 2000
Australia
Tel. +61 (2) 9290 2331
Fax +61 (2) 9290 2786
aus.admin@roca.net
www.laufen.com.au

Austria:

LAUFEN Austria AG
Mariazeller Strasse 100
A-3150 Wilhelmsburg
Tel. +43 2746 6060
Fax +43 2746 6060 380
office.wi@at.laufen.com
www.laufen.co.at

**Bosnia and Herzegovina,
Croatia, Kosovo, Macedonia,
Montenegro, Serbia, Slovenia:**

INKER d.d.
Industrijska 1
10290 Zaprešić
Tel. +385 1 3310 364
Fax +385 1 3310 275
komercijala@inkercroatia.hr
www.laufen.hr

Benelux:

LAUFEN Benelux B.V.
Meidoornkade 2A
NL-3992 AE Houten
Tel. +31 (0)33 450 20 90
Fax +31 (0)33 450 20 91
info.benelux@laufen.ch
www.laufen.nl
www.laufen.be

Brazil:

Roca Sanitários Brasil Ltda.
Av. 14 de Dezembro,
2.800 - V. Mafalda
CEP: 13206-105
Jundiaí - SP - Brasil
PABX: +55 11 3378 4600
Assistência Técnica: 0800 70 11 510
Fax +55 11 4587-2324
info.br@laufen.com
www.laufen.com.br

Bulgaria:

Roca Bulgaria AD
5, Pirotska Str.
1301 Sofia, Bulgaria
Tel. +359 2 930 59 10
Fax +359 2 930 59 18
office.sofia@bg.roca.net
www.bg.roca.com

China:

Roca Sanitary Trading
(Shanghai) co. Ltd
Room 503-505, City Gateway
No. 396 North Caoxi Road
Shanghai 200030, China
Tel. +86 21 3368 8822
Fax +86 21 3368 8299
laufen_cn@roca.net.cn
www.cn.laufen.com

Czech Republic:

LAUFEN CZ s.r.o.
V Tűnűch 3/1637
120 00 Praha 2
Tel. +420 296 337 701
galerie@cz.laufen.com
www.laufen.cz

Estonia, Latvia:

LAUFEN CZ s.r.o.
Pae 25-8
Tallinn, 11414
Estonia
Tel./Fax +372 6 215 569
office.tallinn@ee.laufen.com
www.laufen.ee
www.laufen.lv

France:

Roca S.A.R.L.
Marque LAUFEN
Immeuble le Rond Point
5 Boulevard de l'Oise
F-95015 Cergy Pontoise Cédex
Tel. +33 1 34 40 39 31
Fax +33 1 30 37 02 65
commercial@laufen-france.com
www.laufen.fr

Germany:

Roca GmbH
Vertrieb LAUFEN
Feincheswiese 17
56424 Staudt
Germany
Tel. +49 26 02 / 94 93 33
Fax +49 26 02 / 94 93 355
info.staudt@de.laufen.com
www.de.laufen.com

Hungary:

LAUFEN CZ s.r.o.
Hungarian Trade Agency
Pasaréti u. 83
H-1026 Budapest
Tel. +36 1 274 05 35
Fax +36 1 391 04 58
office.budapest@hu.laufen.com
www.laufen.hu

India:

Roca Bathroom Products Pvt. Ltd.
3rd Floor, Tower B,
DLF Building No. 10, Phase – II
DLF Cyber City,
Gurgaon – 122002, Haryana
India
Tel. +91 124 4278347-49
Fax +91 124 4278350
Info.laufen@in.roca.com
www.laufen.in

Italy:

LAUFEN CZ s.r.o.
V Tűnűch 3/1637
CZ-120 00 Praha 2
Tel. +39 02 90016001
Fax. +39 02 90016011
info@laufen.it
www.laufen.it

Lithuania:

LAUFEN CZ s.r.o.
Užupio g. 30
Vilnius, 01203
Lietuva
Tel. +370 5 215 30 76
office.vilnius@lt.laufen.com
www.laufen.lt

Morocco:

Roca Maroc, S.A.
route de Marrakech, km 2,5
BP 571, 26000 Settatt
Tel. +212 5 23 40 59 41
Fax +212 5 23 40 59 42
www.roca.com

Nordic Countries:**Denmark, Finland, Greenland, Iceland**

LAUFEN Nordic Aps
Tømmervej 2
4600 Køge
Denmark
Tel. +45 56 287 287
Fax +45 56 287 237
info@dk.laufen.com
www.laufen.dk
www.laufen.fi

North America:

LAUFEN Bathrooms North America
Showroom
7610 NE 4th Court, Suite 104
Miami, FL 33138
USA
Toll free phone +1 (866) 696-2493
+1 (305) 357-6130
Toll free fax +1 (866) 628-1760
usa@laufen.com
canada@laufen.com
www.laufen.com/usa
www.laufen.com/ca
www.laufen.com.mx

Norway:

Laufen Norge AS
Syretårnet 41
NO-3048 Drammen
Tel.: +47 32 27 60 70
firmapost@no.laufen.com
www.laufen.no

Poland:

Roca Polska Sp. z o.o.
ul. Wycółkowskiego 20
44-109 Gliwice
Tel. +48 32 339 41 00
Fax +48 32 339 41 01
biuro@roca.pl
www.laufen.pl

Portugal:

Roca, S.A., Portugal
Apartado 575, Ponte da Madalena
2416-905 - Leiria, Portugal
Tel. +351 244 720 000
Fax +351 244 722 373
marketing.le@pt.roca.net
www.laufen.pt

Romania:

Roca Obiecte Sanitare S.R.L.
Blvd. Preciziei nr. 1, Sector 6
062202 - Bucharest - Romania
Tel. +4031 822 2310
Fax +4021 318 1418
www.ro.roca.com

Russia:

Roca Rus
Promyshlennaya Str. 7, Tosno
Leningrad region, 187000, Russia
Tel. +7 812 347 94 49
Fax +7 812 347 94 50
marketing@ru.roca.net
www.laufen.ru

Roca Rus

2nd Hutorskaya, 38A, building 14
Moscow, 127287, Russia
Tel. +7 495 989 65 91
Fax +7 495 959 65 93
marketing@ru.roca.net
www.laufen.ru

Slovakia:

LAUFEN SK s.r.o.
Štefanovičova 12,
811 04 Bratislava
Tel. +421 2 52 621 024
www.sk.laufen.com

Spain:

Laufen Bathrooms S.A.
C/Covarrubias 23
28010 Madrid
Spain
Phone: +34 900 103 258
info@es.laufen.com
www.laufen.es

Sweden:

Laufen Sverige AB
Kämppegatan 15
SE-41104 Göteborg
Tel. +46 (0) 823 44 44
info@se.laufen.com
www.laufen.se

Switzerland:

Keramik Laufen AG
Wahlenstrasse 46
CH-4242 Laufen
Tel. +41 61 765 71 11
Fax +41 61 761 29 22
forum@laufen.ch
www.laufen.ch

Ukraine:

LAUFEN CZ s.r.o. Ukraine
Kiev 04128
19, Ak. Tupoleva str., office „Laufen“
Tel. +380 44 499 0620
Fax +380 44 499 0621
office.kiev@ua.laufen.com
www.ua.laufen.com

United Kingdom and Ireland:

LAUFEN Ltd.
c/o Roca Ltd.
Samson Road
Hermitage Industrial Estate
Coalville
Leicestershire
LE67 3FP
Tel. +44 (0)1530 510007
Fax +44 (0)1530 838949
info@uk.laufen.com
www.uk.laufen.com



www.fr.laufen.com



www.tc.laufen.com



App Laufen Bathrooms pour iPhone iPad



www.bim.laufen.com



www.facebook.com/laufenbathrooms



www.twitter.com/laufenbathrooms



www.pinterest.com/laufenbathrooms



www.youtube.com/laufenbathrooms1

Laufen France
Immeuble Le Rond Point
5 Boulevard de l'Oise
CS 60006
F-95015 CERGY PONTOISE CEDEX
Tél +33 (0)1 34 40 39 00
Fax +33 (0)1 30 37 02 65
www.fr.laufen.com

LAUFEN