

**NEU**

» For here or  
to go?«

**raumplus** »*mobile*«

**raumplus**

RAUMPLUS »MOBILE« – IMMER DAS GLEICHE. IMMER ANDERS.  
RAUMPLUS »MOBILE« – ALWAYS THE SAME. ALWAYS DIFFERENT.



Das Möbelsystem »mobile« verbindet Gleittürtechnik und Schrankinnensystem zu einem innovativen Einrichtungsobjekt. Herzstück ist eine flache „Tasche“, aus der rechts und links je eine Gleittür herausgezogen werden kann. Auf diese Weise kann sich »mobile« verschieden breiten Nischen perfekt anpassen.

Das umzugsfreundliche Möbel kann darüber hinaus erweitert und umstrukturiert werden. Natürlich kann der Schrankraum auf unterschiedlichste Weise eingerichtet werden.

**raumplus** »mobile«\_ Design: Burkhard Heß

*The »mobile« furniture system combines sliding door technology with a closet interior system to create an innovative interior design object. At its heart is a flat "pocket" from which sliding doors on the right and left sides can be pulled out to screen the closet interior. This means that »mobile« can fit perfectly into niches of all sizes.*

*This relocation-friendly furniture can also be added to and re-configured. It goes without saying that the closet interior can be fitted out in many different ways.*

**raumplus** »mobile«\_ Design: Burkhard Heß

**IMMER OFFEN. IMMER ZURÜCKHALTEND.**  
***ALWAYS OPEN. ALWAYS CONTAINED.***

Im Leben ist es wichtig, offen zu sein für neue Herausforderungen.  
Von Zeit zu Zeit muss man aber auch beweisen, dass man gut im  
Verbergen ist.

*It is important to be open to life's new challenges. From time to  
time we must, however, also prove our skill at concealing things.*





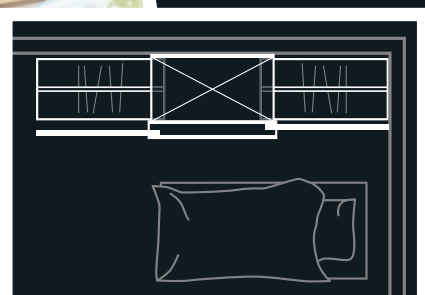

**raumplus »mobile«** in der Ecke mit 2 Kleider-  
rahmen und großzügigem Schubladenelement.

**raumplus »mobile«** in a corner with 2 clothes  
frames and generous drawer element.

**raumplus »mobile«** kann wirklich überall eingesetzt werden – vor allem dort, wo sonst oft das Chaos herrscht. So wird in null Komma nichts aus einem lebendigen Spielzimmer ein vorbildlich aufgeräumtes Kinderzimmer. Eine kleine Bewegung genügt und hinter den Gleittüren verschwinden Autos, Dinosaurier, Flugzeuge und sogar Bären.

**raumplus »mobile«** can be used truly anywhere and especially where chaos is often the rule. Transforming a lively playroom into a perfectly tidy child's bedroom in the twinkle of an eye. One small movement is all it takes for cars, dinosaurs, airplanes and even bears to disappear behind the sliding doors.





**IMMER VARIABLE. IMMER PASSEND.  
*ALWAYS VARIABLE. ALWAYS FITTING.***

Vision und Realität liegen oft weit auseinander.  
Schön, wenn die Wirklichkeit unserer Vorstellung  
mal ganz nah kommt.

*Vision and reality are often poles apart. Great when  
reality and our imagination correspond so closely.*









SIEHT MAN IHM GAR NICHT AN, WAS ALLES DAHINTERSTECKT.  
THERE'S MORE BEHIND IT THAN YOU WOULD GUESS.

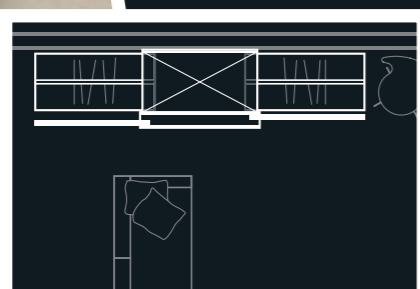

**raumplus »mobile«** als im Raum integrierter Kleider-/Garderobenschrank.

**raumplus »mobile«** as a closet/coat rack integrated into the room.

**raumplus »mobile«** ist der perfekte Begleiter für alle wichtigen Stationen im Leben. Während des Studiums braucht man einen flexiblen Partner an seiner Seite. Einen, der problemlos mit umzieht: vom Kinderzimmer in die Studentenwohnung, von München nach Bremen, aus der Ecke in den freien Raum.

**raumplus »mobile«** is the perfect companion for every important phase in your life. As a student you need a flexible partner at your side. Someone who can easily make the move from child's bedroom to student apartment; from Munich to Bremen; from the corner to an open space.



**RAUMPLUS »MOBILE«\_ MODERN, FLEXIBEL, INDIVIDUELL.**  
**RAUMPLUS »MOBILE«\_ MODERN, FLEXIBLE, INDIVIDUAL.**

Das Möbelsystem **raumplus »mobile«** vereint bewährte **raumplus**-Qualität mit neuer Mobilität.

- Die hochwertige Basisversion, bestehend aus einer Tasche (Dekor weiß), zwei Gleittüren (Dekor weiß und Spiegel, silber), einem Kleiderrahmen und einem Regalsystem mit vier Einlegeböden, ist vielfältig einsetzbar.
- Bei Bedarf kann **raumplus »mobile«** aber auch um weitere Elemente ergänzt werden.
- Seine Wand- und Deckenunabhängigkeit, seine variablen Breitenmaße von 1,62 m bis 2,67 m und eine einfache Selbstmontage machen **raumplus »mobile«** zu einem umzugstauglichen Möbelsystem und perfekt für jede Raumsituation.

*The **raumplus »mobile«** furniture system combines proven **raumplus** quality with new mobility.*

- *The high quality basic version, comprising a pocket (Décor White); two sliding doors (Décor White and Mirror, silver tone); a clothes frame and a shelf system with four shelves, is extremely versatile.*
- ***raumplus »mobile«** can also be extended to your requirements using additional elements.*
- *Its independence from walls and ceilings; its variable width dimensions of 1.62 m to 2.67 m and the simple self-assembly make **raumplus »mobile«** a relocation-friendly furniture system which is perfect for every room configuration.*

**BASISAUSSTATTUNG**  
**BASIC FITTINGS**

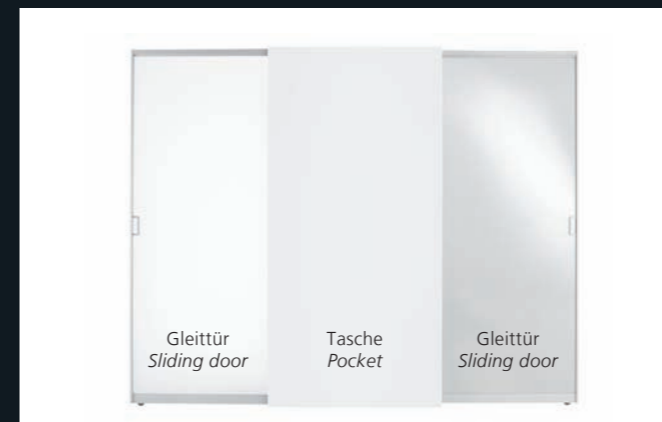

**Tasche**\_ Dekor weiß, **Gleittüren**\_ Dekor weiß und Spiegel, silber  
**Pocket**\_ Décor White, **Sliding doors**\_ Décor White and Mirror Silver

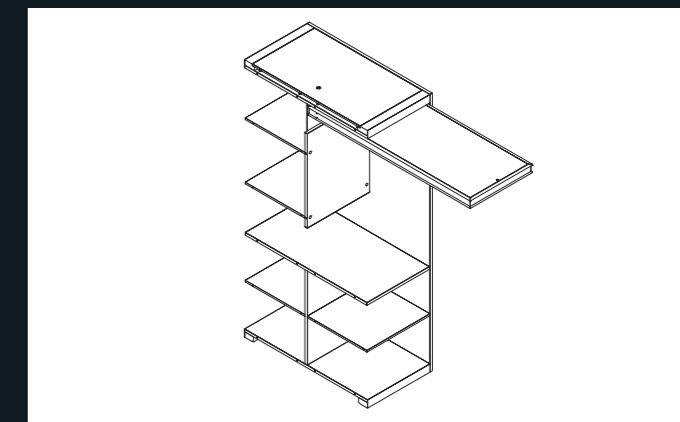

**Korpus**\_ Dekor weiß, mit Kleiderrahmen und 4 Einlegeböden  
**Carcass**\_ Décor White, with clothes frame and 4 shelves

**ZUBEHÖR / ACCESSORIES**

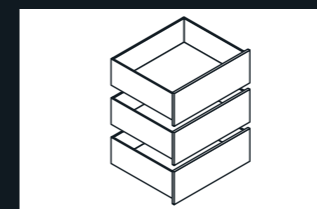

**Schubkastenset** (3 Stück)\_ Dekor weiß, mit Teleskopschienen und Softeinzügen, rechts und links montierbar  
**Drawer set** (3 drawers)\_ Décor White, with telescopic rails and soft close runners for assembly on right or left

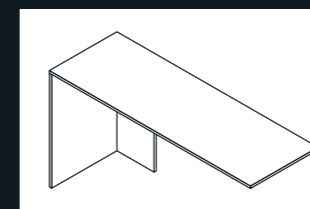

**Schreibtisch**\_ Dekor weiß, rechts und links einsetzbar, nicht kombinierbar mit Schubladenset auf gleicher Seite  
**Desk**\_ Décor White, can be mounted left or right, cannot be combined with the drawer set on the same side

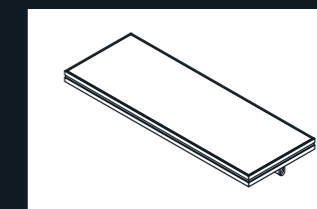

**Zusätzlicher Kleiderrahmen**\_ Alu/Dekor weiß, Oberboden mit Kleiderstange und Ablagefach, rechts und links montierbar  
**Additional clothes frame**\_ Aluminum/Décor White, upper shelf with hanging rod and storage shelf for assembly on right or left



**Zusätzliches Einlegeböden** (4 Stück)\_ Dekor weiß, rechts und links frei einsetzbar  
**Additional shelf set** (4 shelves)\_ Décor White, can be mounted left or right

**OBERFLÄCHEN**  
**SURFACES**

**TASCHE /POCKET**



Dekor weiß (Basisausstattung)  
*Décor White (basic version)*



Magnetaftplatte, weiß/  
Boardmarker  
*Magnetic blackboard White/  
Board marker*



Dekor Lava  
*Décor Lava*



Dekor Fino zimt  
*Décor Fino Cinnamon*

**GLEITTÜREN/SLIDING DOORS**

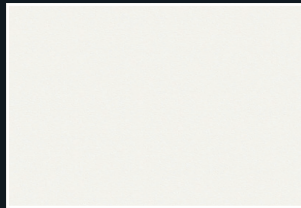

Dekor weiß (Basisausstattung)  
*Décor White (basic version)*

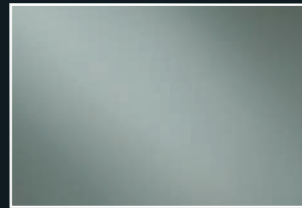

Spiegel, silber (Basisausstattung)  
*Mirror, silver tone (basic version)*

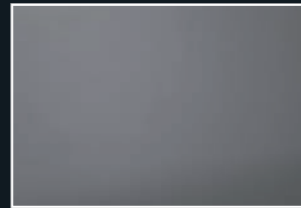

Dekor Lava  
*Décor Lava*

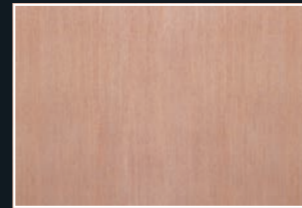

Dekor Fino zimt  
*Décor Fino Cinnamon*

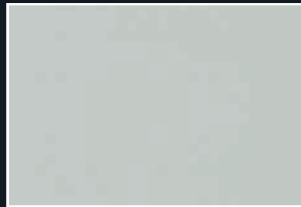

ESG Glas, satiniert weiß  
*Satin-finished tempered glass,  
White*



ESG Glas, satiniert bronze  
*Satin-finished tempered glass,  
Bronze*

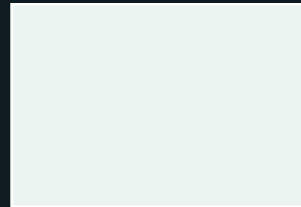

ESG „Weißglas“, extraweiß lackiert  
*Tempered "White Glass", White  
Painted*



ESG Glas, blaue Folie (transluzent)  
*Tempered glass with colored blue  
film, translucent*

Die hier abgebildeten Farbtöne der Oberflächen sind nicht farbverbindlich.  
*Please note: Actual colours may differ*

# raumplus »mobile«

**OBERFLÄCHEN**  
**SURFACES**

**TASCHE/POCKET:** \_\_\_\_\_

**TÜR LINKS/DOOR LEFT:** \_\_\_\_\_

**TÜR RECHTS/DOOR RIGHT:** \_\_\_\_\_

**BASIS AUSSTATTUNG KORPUS/  
BASIC FITTINGS CARCASS:**

*4 Einlegeböden / 4 shelves*

*1 Kleiderrahmen / 1 clothes frame*

**ZUBEHÖR/ACCESSORIES:** \_\_\_\_\_

**DER HÄNDLER IN MEINER NÄHE:**  
**MY LOCAL DEALER:**

Mobile Planungshilfe ausfüllen, hier ausschneiden und zu Ihrem Händler mitnehmen/Complete the mobile planning aid, cut out here and take with you to your dealer

**IMMER STABIL. IMMER MOBIL.  
ALWAYS STABLE. ALWAYS MOBILE.**

Die Erde steht doch auch nicht still, warum sollten wir es dann tun?

*Planet Earth doesn't stand still, so why should we?*









**raumplus »mobile«** nimmt ohne Probleme die Hürde vom Kinderzimmer in die erste eigene Wohnung und von der wilden Studienzeit ins aufregende Familienleben. Kein Problem, wenn sich mit jedem neuen Standort seine Aufgabe gleich mitverändert. Durch Zusatzelemente wird aus dem idealen Kleiderschrank eine perfekte Garderobe mit Mini-Office.

**raumplus »mobile«** has easily makes the transition from child's bedroom to first apartment and from wild student days to exciting family life. It's no problem if every new location sees it changing its function too. Additional elements transform the ideal closet into a perfect coat rack with a mini office.

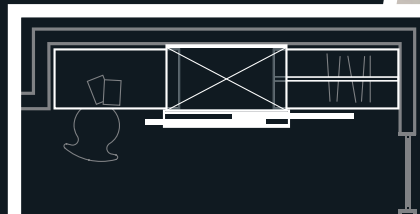

**raumplus »mobile«** ist variabel in der Breite (1,62–2,67 m) und so optimal als Nischenlösung, z. B. im Eingangsbereich, geeignet.

**raumplus »mobile«** can vary its width (1.62–2.67 m) making it perfect as a niche solution, for example in a hall area.





**IMMER KLASSISCH. IMMER UP TO DATE.  
ALWAYS CLASSIC. ALWAYS UP TO DATE.**

Woran man die wirklich festen Bestandteile in unserem Leben erkennt?  
Na, das sind die, die sich mit uns mitbewegen.

*How do we recognize the truly permanent elements of our lives?  
Simple – they're the ones that move with us.*









**raumplus »mobile«** besteht letztendlich auch durch sein zeitloses Auftreten. Das macht es neben seiner hochwertigen Verarbeitung und seiner Anpassungsfähigkeit zu einem langlebigen Begleiter als Kleiderschrank, Garderobe, Arbeitsplatz oder Raumteiler. Und Verlässlichkeit kommt schließlich nie aus der Mode.

*Last but not least **raumplus »mobile«** is also characterized by its timeless appearance. Combined with the high quality of its manufacture and its adaptability this makes it a long-lived companion as a closet, coat rack, workstation or room divider. And, let's not forget, dependability never goes out of fashion.*

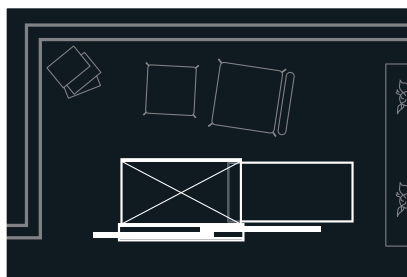

**raumplus »mobile«,** frei stehend auch von oben betrachtet eine saubere Sache.

**raumplus »mobile«** seen from above also a tidy affair.



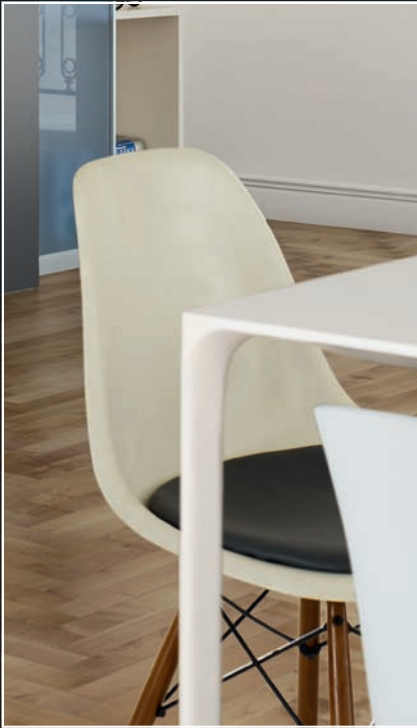

**»MOBILE«-MONTAGE: GANZ EINFACH ZU ZWEIT.**

**»MOBILE« ASSEMBLY: A CINCH FOR TWO.**

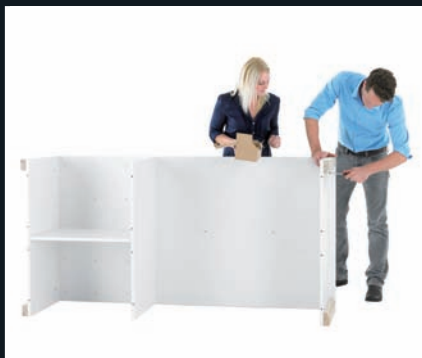

**1\_ Schrauben Sie zunächst Schrankkorpus, Rückwand, Unter- und Oberboden zusammen.**

**1\_ First screw together the closet carcass, rear wall, bottom and top shelf.**



**2\_ Montieren Sie dann Griffleiste, Bodenschiene und Rückwand der Tasche.**

**2\_ Fix the handle, bottom track and the rear wall to the pocket.**



**3\_ Richten Sie den Schrankkorpus jetzt vorsichtig auf.**

**3\_ Carefully stand the closet carcass up.**



**4\_ Nun setzen Sie Fronttasche und Türen ein und führen eine Feinjustierung durch.**

**4\_ Then install the front pocket and doors and carry out the fine adjustments.**



**5\_ Nach Einsetzen des Kleiderrahmens und der Böden setzen Sie die Abdeckkappen ein.**

**5\_ After installing the clothes frame and the shelves add the cover plugs.**

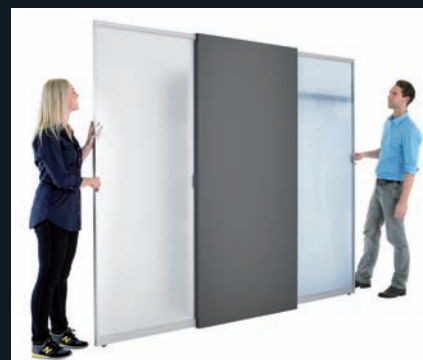

**6\_ Zum Schluss Funktionstest durchführen. Fertig!**

**6\_ And finally, check everything works. Done!**

Wir wünschen Ihnen nun ein schönes erstes Kapitel Ihrer eigenen **raumplus-»mobile«**-Geschichte. Und nicht vergessen: Jedes Ende ist immer auch der Anfang von etwas Neuem.

*We wish you a wonderful first chapter in your very own **raumplus** »mobile« story. And don't forget, every ending is always the beginning of something new too.*



[www.raumplus.com/mobile](http://www.raumplus.com/mobile)  
Klick und Film ab!/*Click and action!*

**raumplus** GmbH · Dortmunder Straße 35 · 28199 Bremen · Deutschland / Germany  
Tel. +49 (0) 421/579 50 0 · Fax +49 (0) 421/579 50 11  
info@raumplus.de · www.raumplus.com